

# Руководство по быстрому запуску

Ознакомьтесь с этим Руководством перед началом работы с данным устройством.  
Ознакомившись с Руководством, уберите его в надежное место для использования в качестве справочника.

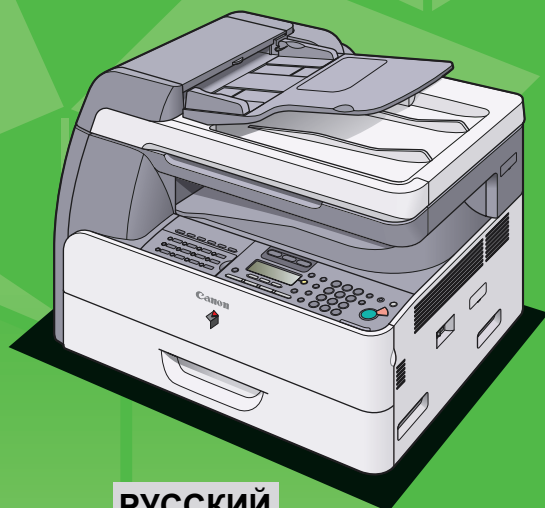

# Настройка устройства

Если не оговорено иное, иллюстрации в данном Руководстве относятся к устройству iR1024iF без дополнительного оборудования; рассматриваемые в данном Руководстве меню также относятся к модели iR1024iF.

## Проверьте комплектность

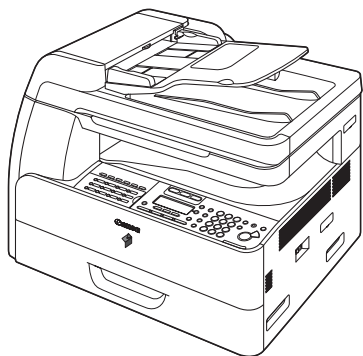

● Устройство

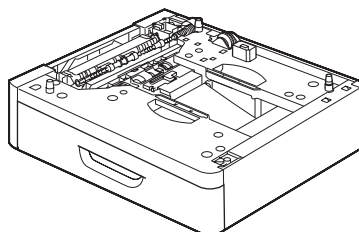

● Ящик для бумаги  
(приобретается дополнительно)

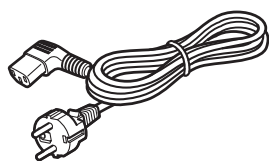

● Шнур питания

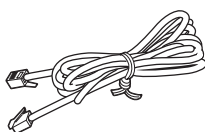

● Телефонный кабель \*\*\*\*\*

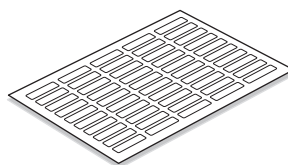

- Этикетки\*
- Руководство по быстрому запуску
- Компакт-диск "User Software" (Пользовательское программное обеспечение)\*\*
- Компакт диск "User Manual" (Руководство пользователя)\*\*\*
- Инструкции по распаковке

## Перед установкой устройства

- Удалите всю упаковочную пленку.
- Переносить устройство необходимо вдвоем, держа его за предусмотренные с левой и правой сторон ручки, как показано на рисунке справа.
- Форма вашего устройства и сопутствующих материалов может незначительно отличаться от представленных в руководстве.

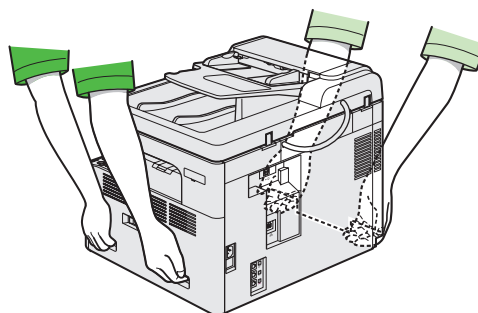

В зависимости от модели устройства, некоторые параметры могут быть недоступны, и числа в верхней части каждого меню могут различаться.

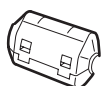

- Ферромагнитный сердечник для USB-кабеля\*\*\*\*

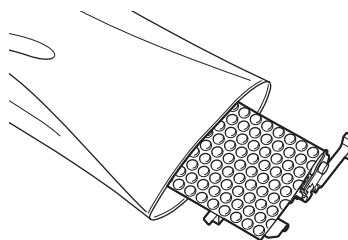

- Блок барабана

- \* только для моделей iR1024F/iR1024i/iR1024iF
- \*\* только для моделей iR1024A/iR1024F/iR1024i/iR1024iF/iR1020
- \*\*\* только для модели iR1020J
- \*\*\*\* только для моделей iR1024i/iR1024iF
- \*\*\*\*\* только для моделей iR1024F/iR1024iF

## Руководства к устройству

- Руководство по быстрому запуску (данный документ): Установка устройства и программного обеспечения
- Основное руководство по работе: (на компакт-диске "User Software" (Программное обеспечение пользователя))\*: основные функции, обслуживание, настройки и технические характеристики устройства
- Расширенное руководство по работе (на компакт-диске "User Software" (Пользовательское программное обеспечение))\*: расширенные функции, сетевой интерфейс и интерфейс удаленного пользователя, системный монитор, отчеты и списки
- Руководство по драйверу сканера (на компакт-диске "User Software" (Пользовательское программное обеспечение)): параметры сканера с компьютера

\* Для модели iR1020J включено на компакт-диске "User Manual" (Руководство пользователя)

## Установка картриджа с тонером

1

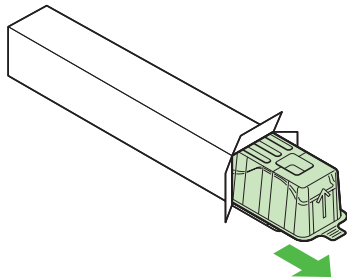

Извлеките пластиковую упаковку из коробки.

2

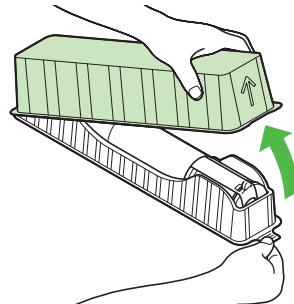

Откройте контейнер и извлеките картридж с тонером.  
Сохраните коробку и контейнер для использования в будущем.

4

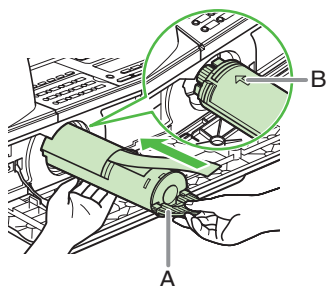

Поверните рычаг картриджа с тонером (А) по направлению к себе и вставьте картридж в устройство, стрелка (В) должна быть направлена к устройству.

5

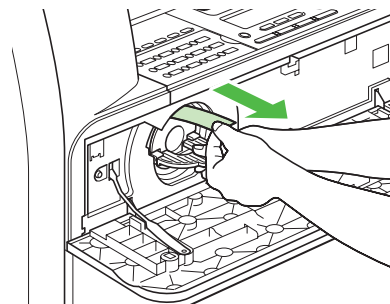

Ровно держа картридж одной рукой, полностью вытащите защитную ленту другой рукой.

**ПРИМЕЧАНИЕ**

Не вытягивайте ленту под углом.

8



Закройте переднюю панель.

**ВНИМАНИЕ**

- Будьте осторожны, чтобы не поранить пальцы.
- Если передняя панель не закрывается, не пытайтесь закрыть ее силой. Откройте переднюю панель и извлеките картридж с тонером, затем снова вставьте картридж в устройство.

**ПРИМЕЧАНИЕ**

Картридж с тонером не входит в комплект поставки устройства.

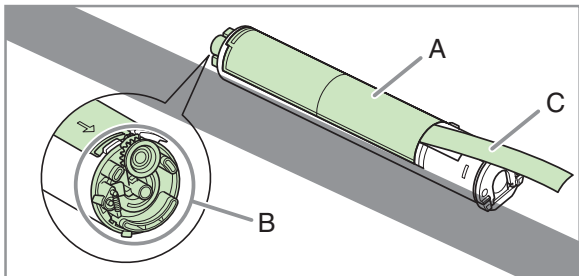

**⚠ ВНИМАНИЕ**

- Не касайтесь областей (A) и (B).
- Не удаляйте защитную ленту (C) до установки картриджа в устройство, так как тонер может просыпаться.

**3**

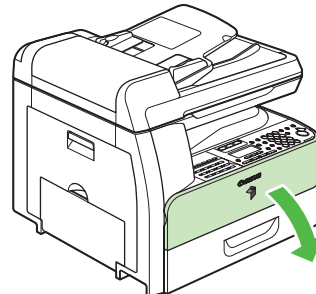

Откройте переднюю панель.

**6**

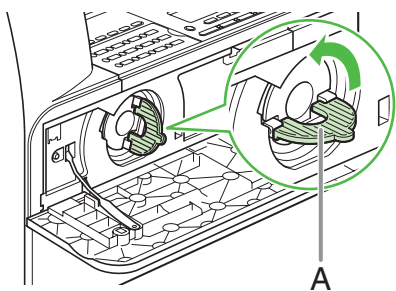

Поверните ручку картриджа (A) против часовой стрелки до упора.

**7**

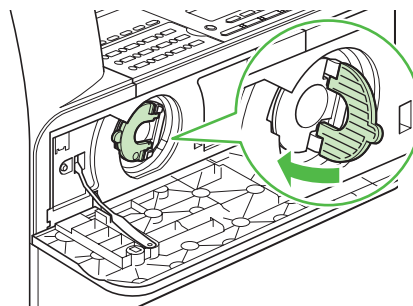

Опустите рычаг.

## Установка блока барабана

1

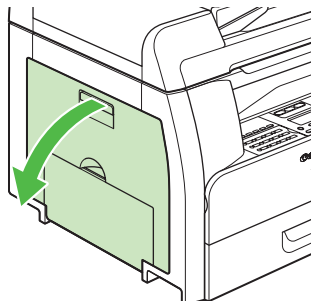

Откройте левую панель.

2

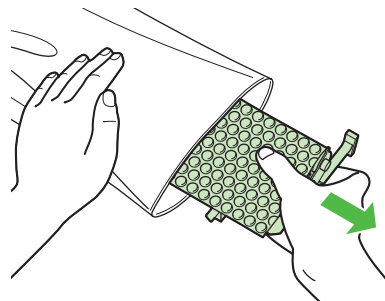

Откройте упаковку с новым барабаном и удалите защитный упаковочный материал (А).

5

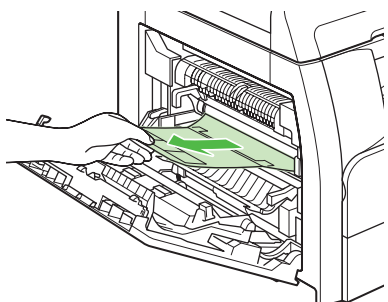

После завершения установки блока извлеките оранжевую бумагу.

6

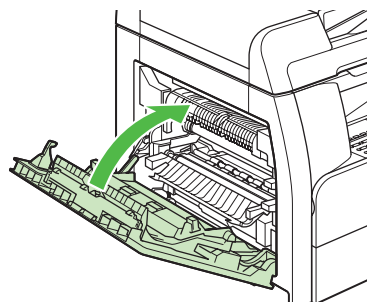

Закройте левую панель.

**⚠ ВНИМАНИЕ**

Будьте осторожны, чтобы не поранить пальцы.

3

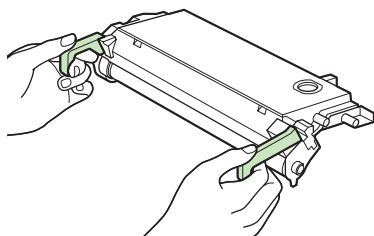

Держите устройство за ручки с его сторон.

4

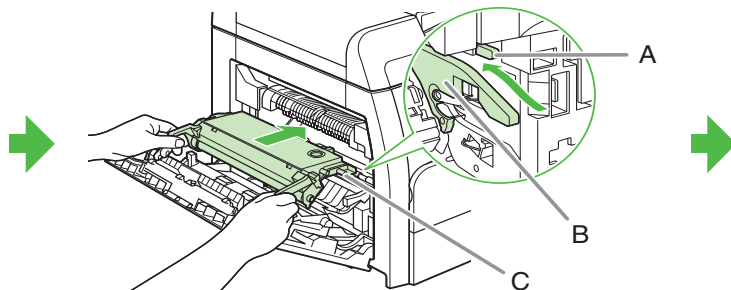

Совместите ► отметки на обеих сторонах блока барабана (B) с ► отметками на устройстве (A) и установите картридж с тонером в устройство до упора.

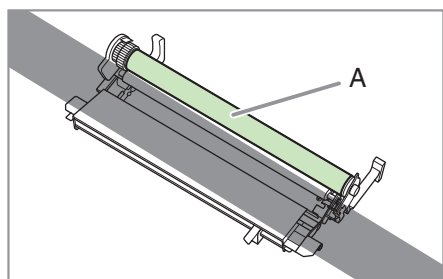

**⚠ ВНИМАНИЕ**

Не дотрагивайтесь до части (A), так как качество печати может ухудшиться.

## Загрузка бумаги

1

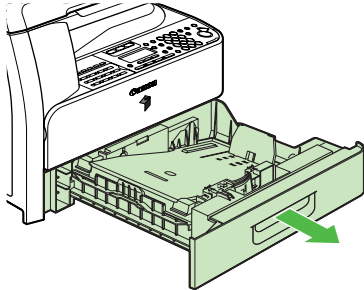

Выдвиньте ящик для бумаги до упора.

2

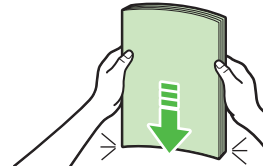

Выровняйте края пачки бумаги.

## Подсоединение телефонных кабелей (только для моделей iR1024F/iR1024iF)

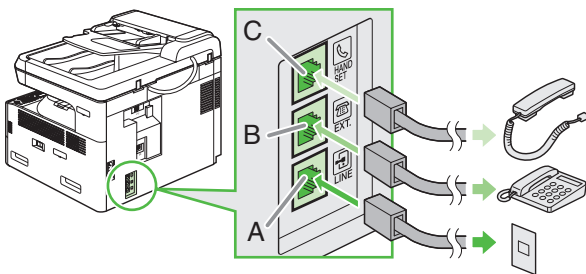

Подключите прилагаемый телефонный кабель к разъему (A) и настенной телефонной розетке. При необходимости подключите внешнее телефонное устройство к разъему для внешнего устройства (B).

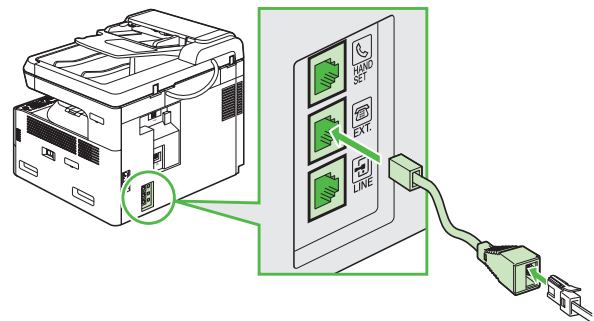

Для пользователей в Великобритании: При необходимости используйте для подсоединения внешнего устройства отдельно приобретаемый переходник V.T.



3

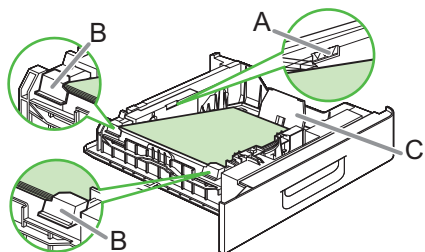

Загрузите бумагу стороной для печати вверх.

**ПРИМЕЧАНИЕ**

Убедитесь, что задний край стопки бумаги лежит вплотную к задней концевой направляющей бумаги (С); высота пачки бумаги не должна превышать ограничительной метки загрузки (А), и бумага должна быть заведена под зацепы (В) на направляющих бумаги.

4

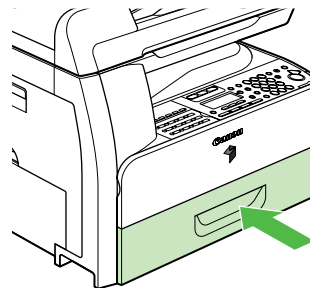

Аккуратно закройте ящик для бумаги до упора.

**ВНИМАНИЕ**

Будьте осторожны, чтобы не поранить пальцы.

**ПРИМЕЧАНИЕ**

Инструкции по загрузке бумаги в лоток ручной подачи см. в главе 3, "Материалы для печати", Основного руководства по работе.

## Подключение кабеля питания, включение устройства

1

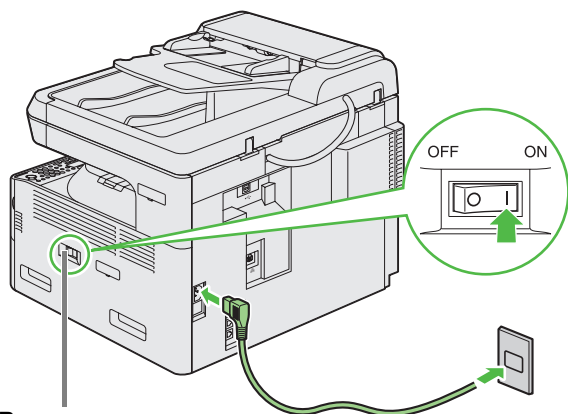

Выключатель  
питания

Для включения устройства подключите прилагающийся кабель питания к разъему на задней панели и настенной электрической розетке, затем нажмите сторону [I] выключателя питания.

2

Ex.  
DISPLAY LANGUAGE  
ENGLISH

При появлении сообщения <DISPLAY LANGUAGE> (Язык сообщений на дисплее) нажмите [◀] или [▶] для выбора языка ЖК-дисплея, затем нажмите [OK].

### Что делать, если..

- **Отображается сообщение <CLOSE COVER/FRONT OR LEFT COVER> (Закройте крышку/передняя или левая крышка):**  
Убедитесь, что передняя или левая крышка надежно закрыта.  
(См. “Установка картриджа с тонером” на стр. 3 или “Установка блока барабана” на стр. 5.)
- **Отображается сообщение <OUT OF TONER/CHANGE TONER> (Нет тонера/замените тонер):**  
Убедитесь в правильности установки картриджа с тонером.  
(См. “Установка картриджа с тонером” на стр. 3.)
- **Отображается сообщение <DRUM IS NOT SET/INSERT THE DRUM> (Барабан не установлен/установите барабан):**  
Убедитесь в правильности установки блока барабана.  
(См. “Установка блока барабана” на стр. 5.)
- **Отображается сообщение <LOAD PAPER> (Загрузите бумагу):**  
Убедитесь, что бумага загружена в ящик для бумаги верно.  
(См. “Загрузка бумаги” на стр. 7.)

## и выбор языка и страны

3

Ex.  
COUNTRY SELECT  
UK

При появлении сообщения <COUNTRY SELECT> (Выбор страны) нажмите [◀] или [▶] для выбора страны, затем нажмите [OK].

4

Без дополнительного ящика

100% A4 01  
A TEXT

С дополнительным ящиком

100% AUTO 01  
A TEXT

Устройство переходит в ждущий режим.

### ОСТОРОЖНО

Данный продукт генерирует слабое магнитное поле. Если вы используете кардиостимулятор и чувствуете некоторые нарушения его работы, пожалуйста, отойдите от устройства и обратитесь к врачу.

### ПРИМЕЧАНИЕ

- Отключайте кабель питания от розетки электропитания во время грозы. (Обратите внимание, что документы, сохраненные в памяти устройства, при отключении кабеля питания будут удалены.)
- При отключении устройства от сети подождите не менее 5 с перед его повторным включением в сеть.
- Не подключайте устройство к источнику бесперебойного питания (UPS).

## Установка даты и времени

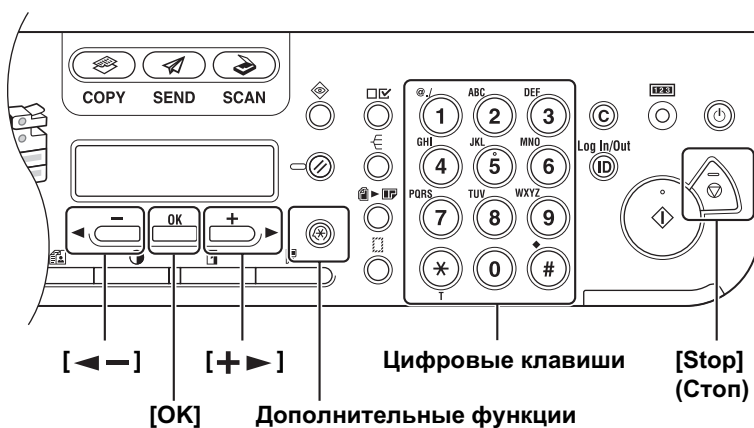

- Ввод информации
  - Цифровые клавиши: ввод цифр.
  - [←] и [→]: изменение положения курсора.

**4** Цифровыми клавишами введите дату (день/месяц/год) и время (в 24-часовом формате), затем нажмите клавишу [OK].



**5** Нажмите клавишу [Stop] (Стоп) для возврата в ждущий режим.

Ex.

```
DATE & TIME SETTING  
31/12 '06 11:19
```

**1** Нажмите клавишу [Additional functions] (Дополнительные функции).



**2** При помощи клавиш [◀] и [▶] выберите <6. TIMER SETTINGS> (Настройки таймера) и нажмите [OK].



**3** Убедитесь, что отображается пункт <1. DATE&TIME SETTINGS> (Настройки даты и времени), и нажмите [OK].



# Настройка устройства на отправку факсимильных сообщений

## Инструкции по вводу информации

Информация об отправителе, зарегистрированная в устройстве, отображается в заголовке каждой страницы, получаемой адресатом.

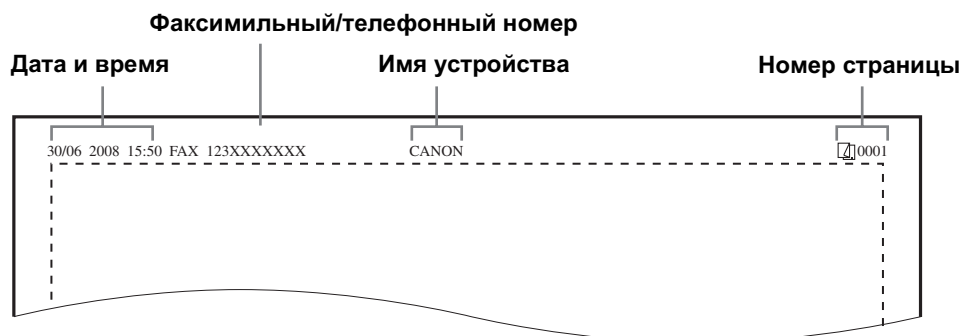

### ПРИМЕЧАНИЕ

Перед передачей факсимильного сообщения НЕОБХОДИМО зарегистрировать в устройстве свой факсимильный номер, имя устройства и текущие дату и время.

## Ввод информации

Для ввода информации в устройство пользуйтесь следующими клавишами.

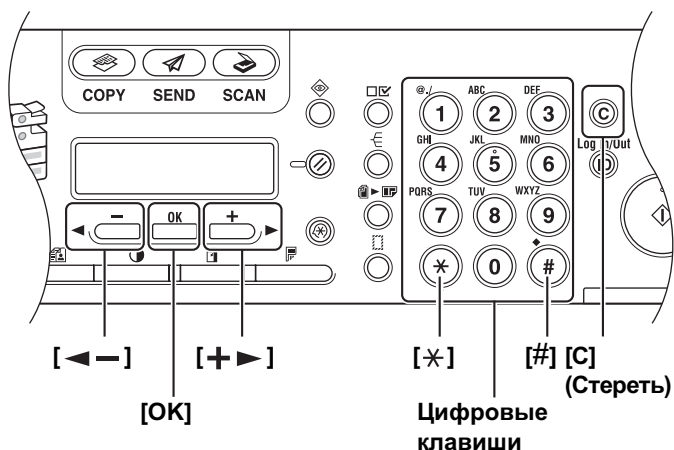

- Для ввода букв служат цифровые клавиши. Несколько раз нажмите цифровую клавишу, пока не появится требуемая буква.
- Для ввода символов служит клавиша [#].
- Переключение режима ввода производится клавишей [\*]:
  - [A]: режим заглавных букв
  - [a]: режим строчных букв
  - [1]: режим ввода цифр
- Для перемещения курсора вправо служит клавиша [➡].
- Клавиша [C] (Стереть) или [←] служит для удаления символа перед курсором. Удерживайте клавишу [C] (Стереть) для удаления всей записи. При вводе имени устройства клавиши [←] и [C] (Стереть) служат для перемещения курсора влево и удаления символа в положении курсора.
- Нажмите [OK] для подтверждения ввода.

# (только для моделей iR1024F/iR1024iF)

В каждом режиме ввода могут быть использованы следующие символы:

	<b>:A</b>	<b>:a</b>	<b>:1</b>
[1]	@.-_ /	@.-_ /	1
[2]	ABC	abc	2
[3]	DEF	def	3
[4]	GHI	ghi	4
[5]	JKL	jkl	5
[6]	MNO	mno	6
[7]	PQRS	pqrs	7
[8]	TUV	tuv	8
[9]	WXYZ	wxyz	9
[0]			0
[*]	↪ :1 —————> :a —————> :A )		
[#]	- . * # ! " , ; : ^ ` _ = /   ' ? \$ @ % & + \ ~ ( ) [ ] { } < >		

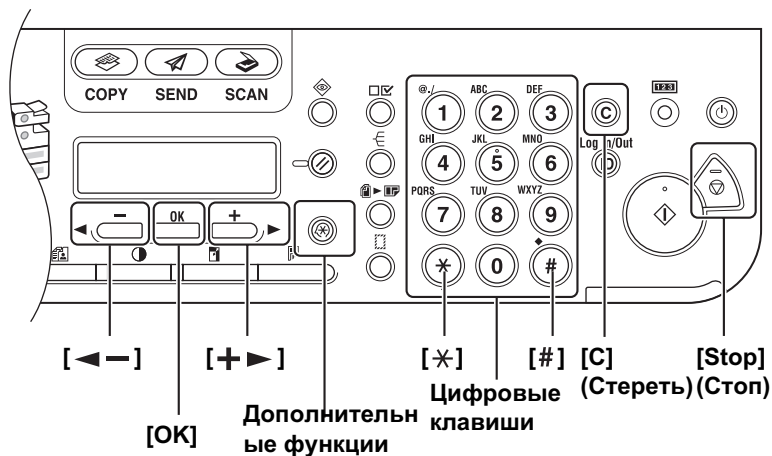

● Ввод информации

- Цифровые клавиши: Служит для ввода букв и цифр.
- [#]: ввод символов.
- [∗]: переключение режимов ввода букв и цифр.
- [← →]: перемещение положения курсора вправо.
- [C] (Стереть)/[←]: удаление символа перед курсором. Удерживайте клавишу [C] (Стереть) для удаления всей записи. При вводе имени устройства клавиши [←] и [C] (Стереть) служат для перемещения курсора влево и удаления символа в положении курсора.

**4** Убедитесь, что отображается пункт <1. USER SETTINGS> (Параметры пользователя) и нажмите [OK].



**5** Убедитесь, что отображается пункт <1. UNIT TELEPHONE #> (Телефонный номер устройства), и нажмите [OK].



**6** С помощью цифровых клавиш введите свой факсимильный/ телефонный номер (макс. 20 знаков, включая пробелы) и нажмите [OK].



Ex.

UNIT TELEPHONE #
—

**10** Убедитесь, что отображается пункт <1. UNIT NAME> (Имя устройства), и нажмите [OK].



**11** С помощью цифровых клавиш введите имя устройства (до 24 символов), затем нажмите клавишу [OK].



**12** Нажмите клавишу [Stop] (Стоп) для возврата в ждущий режим.

Ex.

UNIT NAME	: a
—	



## Регистрация информации об отправителе

**1** Нажмите клавишу [Additional functions] (Дополнительные функции).



**2** При помощи клавиш [◀] и [▶] выберите <3. TX/RX SETTINGS> (Настройки передачи/получения) и нажмите [OK].



**3** При помощи клавиш [◀] или [▶] выберите <2. FAX SETTINGS> (Настройки факса) и нажмите [OK].



**7** Нажмите клавишу Дополнительные функции дважды.



**8** При помощи клавиш [◀] и [▶] выберите <1. COMMON SETTINGS> (Общие параметры) и нажмите [OK].



**9** Убедитесь, что отображается пункт <1. TX SETTINGS> (Параметры передачи), и нажмите [OK].



## Настройка типа телефонной линии

**1** Нажмите клавишу [Additional functions] (Дополнительные функции).



**2** При помощи клавиш [◀] и [▶] выберите <3. TX/RX SETTINGS> (Настройки передачи/получения) и нажмите [OK].



**3** При помощи клавиш [◀] и [▶] выберите <2. FAX SETTINGS> (Параметры факса) и нажмите [OK].



**7** Нажмите клавишу [Stop] (Стоп) для возврата в ждущий режим.

**4** Убедитесь, что отображается пункт <1. USER SETTINGS> (Параметры пользователя), и нажмите [OK].



**5** При помощи клавиш [◀-] или [+▶] выберите <2. TEL LINE TYPE> (Тип телефонной линии) и нажмите [OK].



**6** При помощи клавиш [◀-] и [+▶] выберите тип телефонной линии и нажмите [OK].

<TOUCH TONE> (Тональный):  
тональный набор (по умолчанию)  
<ROTARY PULSE> (Импульсный):  
Импульсный набор



# Настройка устройства на прием факсимильных сообщений

## Выбор режима приема сообщений в соответствии с индивидуальными требованиями

Настройте требуемый режим приема факсимильных сообщений в соответствии с приведенной ниже диаграммой.

Будет ли данное устройство использоваться для приема голосовых вызовов?

Нет → **<FaxOnly (Только факс)>**  
Аппарат отвечает на все вызовы как на факсимильные

↓ Да

Предусматривается ли использование с устройством автоответчика?

Да → **<AnsMode (Режим ответа)>**  
Аппарат автоматически принимает факсимильные сообщения и записывает голосовые сообщения.

↓ Нет

Предусматривается ли автоматический прием факсов?

Нет → **<Ручной>**  
Аппарат не отвечает ни на какие вызовы. Прием факсимильных сообщений осуществляется вручную.

Да

→ **<FaxTel (Факс/Телефон)>**  
Если к устройству подключен телефон, устройство автоматически переключается между факсимильными и голосовыми вызовами.

### ПРИМЕЧАНИЕ

- Для работы режима <Рж.отв.> автоответчик должен быть подключен непосредственно к устройству.
- Для работы в режиме <FaxTel> (Факс/Телефон) или <Manual> (Ручной) к устройству должен быть подсоединен внешний телефонный аппарат.
- В режиме <Рж.отв.> голосовая почта не поддерживается.

# (только для моделей iR1024F/iR1024iF)

## Настройка режима приема

**1** Нажмите клавишу [Additional functions] (Дополнительные функции).



**2** При помощи клавиш [◀] и [▶] выберите <3. TX/RX SETTINGS> (Настройки передачи/получения) и нажмите [OK].



**3** При помощи клавиш [◀] и [▶] выберите <2. FAX SETTINGS> (Параметры факса) и нажмите [OK].



**4** При помощи клавиш [◀] и [▶] выберите <3. RX SETTINGS> (Параметры приема) и нажмите [OK].



**5** При помощи клавиш [◀] и [▶] выберите <2. RX MODE> (Режим приема) и нажмите [OK].



**6** При помощи клавиш [◀] и [▶] выберите режим приема и нажмите [OK].



**7** Нажмите клавишу [Stop] (Стоп) для возврата в ждущий режим.

### ПРИМЕЧАНИЕ

Дополнительную информацию см. в Расширенном руководстве по работе.

# Настройка устройства для использования в сети

## Подключение устройства к сети

Данное устройство оснащено USB-разъемом и разъемом ЛВС. Если устройство подключено к сети при помощи кабеля ЛВС, устройство можно использовать в качестве сетевого принтера или использовать такие функции как функция I-fax, позволяющая отсылать и принимать факсимильные сообщения через Интернет.

### ПРИМЕЧАНИЕ

- Устройство поставляется без кабеля ЛВС.
- Модели iR1024A/iR1024F/iR1020 можно использовать в сетевом окружении, если установлена дополнительно приобретаемая сетевая плата.

## Задание параметров IP-адреса

Для обеспечения связи между устройством и компьютером необходимо задать IP-адрес.

### ПРИМЕЧАНИЕ

- Перед выполнением приведенной ниже процедуры убедитесь, что устройство включено и подсоединено к сети.
- По умолчанию данное устройство автоматически получает IP-адрес с использованием протокола DHCP. Если сетевой сервер или маршрутизатор настроен на предоставление адреса DHCP, достаточно просто подсоединить сетевой кабель и включить устройство. Устройство получит IP-адрес автоматически.
- Данное устройство также поддерживает автоматическое назначение IP-адресов с использованием протоколов BOOTP и RARP. При использовании данных протоколов выберите <ON> (Вкл.) на шаге 6 приведенных ниже процедур, а затем задайте параметры <2. BOOTP> или <3. RARP>.

# (только для моделей iR1024i/iR1024iF)

- 1 Подсоедините кабель ЛВС (витая пара категории 5 или выше) к порту 10Base-T/100Base-TX на задней панели устройства. Подсоедините другой конец кабеля к сетевому маршрутизатору или концентратору.

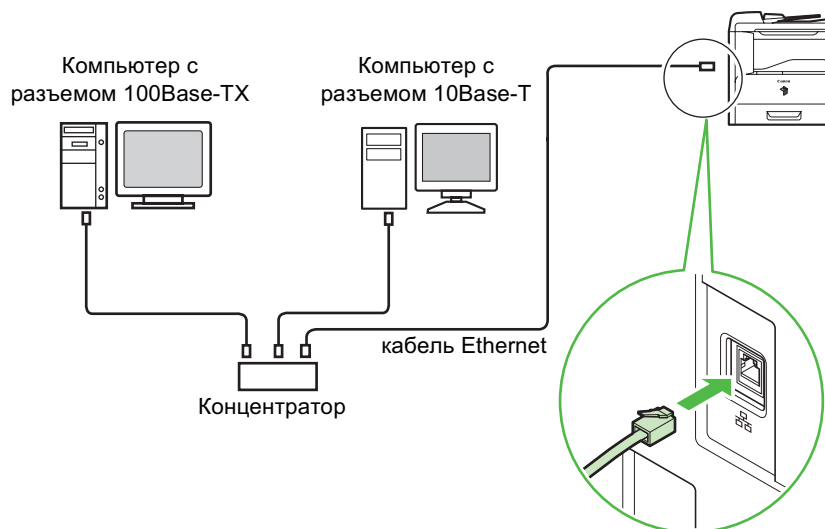

## ПРИМЕЧАНИЕ

При использовании устройства в качестве локального принтера подключите устройство непосредственно к компьютеру при помощи USB-кабеля. (См. “Установка/удаление программного обеспечения (только для моделей iR1024A/iR1024F/iR1024i/iR1024iF/iR1020),” на стр. 25.)

## Задание IP-адреса вручную

- 1 Нажмите клавишу [Additional functions] (Дополнительные функции).



- 2 При помощи клавиш [←] и [→] выберите <9. SYSTEM SETTINGS> (Параметры системы) и нажмите [OK].



- 3 При помощи клавиш [←] и [→] выберите <5. NETWORK SETTINGS> (Параметры сети) и нажмите [OK].



**4** Убедитесь, что отображается пункт <1. TCP/IP SETTINGS> (Параметры TCP/IP), и нажмите [OK].



**5** Убедитесь, что отображается пункт <1. IP ADDRESS AUTO> (Авто IP-адрес), и нажмите [OK].



**6** При помощи клавиш [←] и [→] выберите <OFF> (Выкл.) и нажмите [OK].



**10** При помощи цифровых клавиш введите маску подсети и нажмите [OK].

Ex.

```
SUBNET MASK  
000.000.000.000
```



**11** Убедитесь, что отображается пункт <4. GATEWAY ADDRESS> (Адрес шлюза), и нажмите [OK].



**12** При помощи цифровых клавиш введите адрес шлюза и нажмите [OK].

Ex.

```
GATEWAY ADDRESS  
000.000.000.000
```





**7** Убедитесь, что отображается пункт <2. IP ADDRESS> (IP-адрес), и нажмите [OK].



**8** При помощи цифровых клавиш введите значение IP-адреса и нажмите клавишу [OK].

Ex.

IP ADDRESS
0 0 0 . 0 0 0 . 0 0 0 . 0 0 0



**9** Убедитесь, что отображается пункт <3. SUBNET MASK> (Маска подсети), и нажмите [OK].



**13** Выключите питание с правой стороны устройства, затем включите его, чтобы перезапустить устройство.

 **ПРИМЕЧАНИЕ**

При отправке документов посредством электронной почты и I-fax задайте параметры E-MAIL/I-FAX (См. главу 3, "Сеть", в Расширенном руководстве по работе.)

# Установка/удаление программного обеспечения

## Порядок установки

Выполните приведенную ниже процедуру для установки драйверов принтера, факса и сканера. Установив эти драйверы, можно выполнять печать и отсылать факсимильные сообщения с компьютера, а также сканировать документы в память компьютера. Существует два вида драйверов принтера: PCL и UFR II LT.

- **PCL:** Драйвер принтера PCL компании Hewlett-Packard включает драйверы PCL5c, PCL5e и PCL6. Драйвер принтера PCL5c предназначен для цветных принтеров, а драйверы PCL5e и PCL6 - для черно-белых. PCL6 является расширенной версией PCL5e и обеспечивает лучшее качество и более высокую скорость печати. Данное устройство поддерживает драйверы принтера PCL5e и PCL6.
- **UFR II LT:** Драйвер принтера UFR II LT произведен компанией Canon. С помощью данного драйвера различные задачи обработки данных, обычно выполняемые принтером, распределяются соответственно между хост-компьютером и принтером, что позволяет значительно уменьшить общее время печати. Нагрузка может распределяться в соответствии с типом выходных данных, осуществляя таким образом значительное повышение скорости посредством оптимизации.

### Перед началом установки:

- **Не подключайте USB-кабель перед установкой программного обеспечения. Если USB-кабель был подключен перед установкой программного обеспечения и на экране отобразилось окно [Мастер нового оборудования], щелкните [Отмена].**
- **Следующие процедуры объясняются с использованием примеров экранов Windows XP Professional.**
- **Для установки программного обеспечения войдите в систему в качестве администратора.**
- **Перед подключением USB-кабеля убедитесь, что устройство включено.**
- **Для продолжения в показанном для каждого шага окне щелкните выделенную кнопку.**
- **Устройство поставляется без USB-кабеля.**

### Требования к системе

#### Microsoft Windows 2000

Процессор: Intel Pentium/133 МГц или более быстрый  
Память: 128 Мбайт или более

#### Microsoft Windows XP

Процессор: Intel Pentium/Celeron series 300 МГц или более быстрый  
Память: 128 Мбайт или более

3

Если окно [CD-ROM Setup] (Установка с компакт-диска) не отображается, на панели задач Windows щелкните мышью значок [start] (Пуск), затем щелкните [My Computer] (Мой компьютер).

В случае Windows Vista щелкните [start] (Пуск) на панели задач Windows, затем щелкните [Computer] (Компьютер).

В случае Windows 2000 дважды щелкните [My Computer] (Мой компьютер) на рабочем столе Windows.

Откройте значок компакт-диска, затем дважды щелкните мышью значок [MInst] ([MInst.exe]).

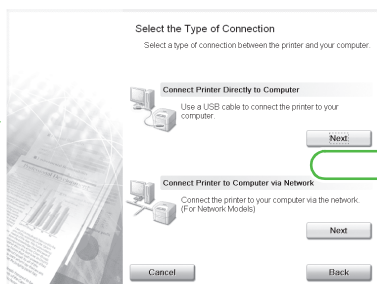

4

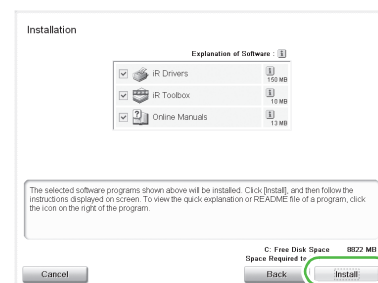

# (только для моделей iR1024A/iR1024F/iR1024i/iR1024iF/iR1020)

## ПРИМЕЧАНИЕ

- Для моделей iR1024A/iR1024F/iR1020 драйвер принтера PCL является дополнительным. Использовать драйвер принтера PCL можно в случае, если установлен дополнительный комплект PCL.
- Драйвер факса доступен только для моделей iR1024F/iR1024iF.
- Драйвер сканера доступен только через USB-соединение.
- Модели iR1024A/iR1024F/iR1020 можно использовать в качестве сетевого принтера, если установлена дополнительно приобретаемая сетевая плата.

## USB-соединение

### Microsoft Windows Server 2003\*

Процессор: Intel Pentium/Celeron series 133 МГц или более быстрый  
Память: 128 Мбайт или более

### Microsoft Windows Vista

Процессор: Intel Pentium 800 МГц или более быстрый  
Память: 512 Мбайт или более

### Microsoft Windows Server 2008\*

Процессор: Минимум: Intel Itanium 2 процессора/1 ГГц (x86 процессор), 1,4 ГГц (x64 процессор) или более быстрый  
Память: 512 Мбайт или более

\* Только для подключения по сети.

1

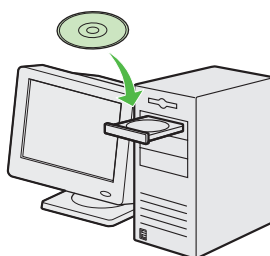

2



5

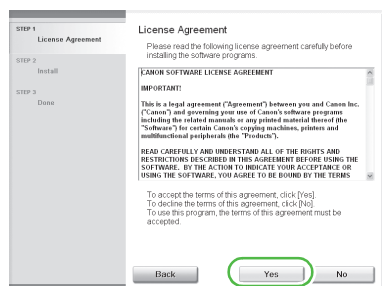

6

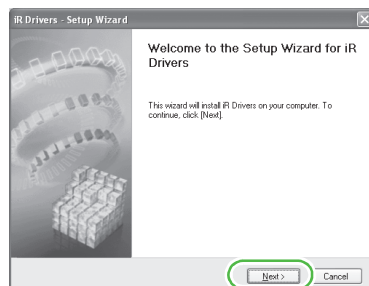

7

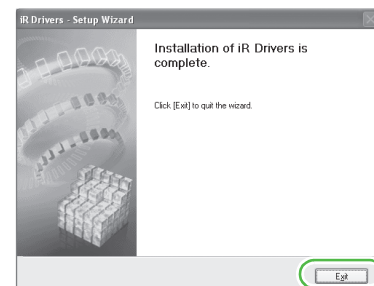

8

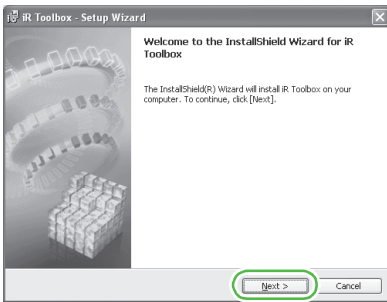

9

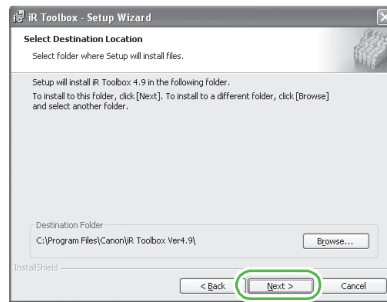

10

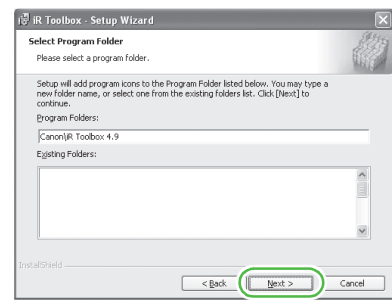

13

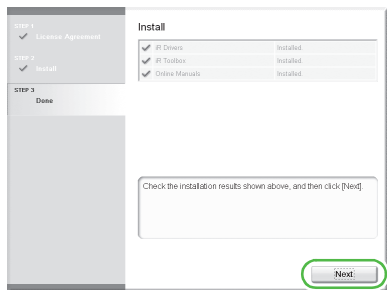

14

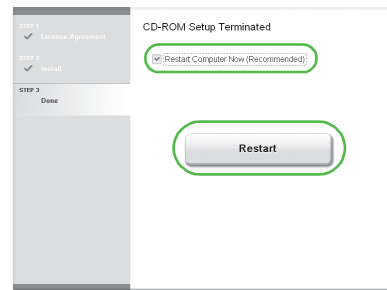

15

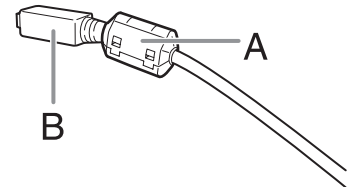

Подсоедините ферромагнитный сердечник (A) как можно ближе к концу типа B (квадрат) USB-кабеля (B). (только для моделей iR1024i/iR1024iF)

# 11

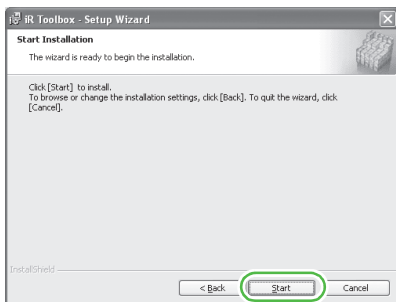

# 12

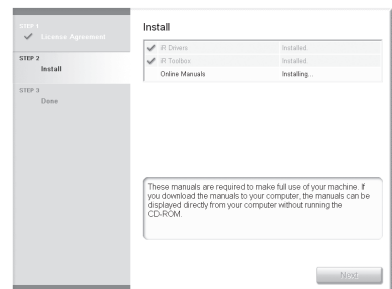

# 16

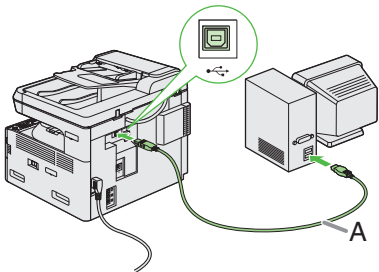

Соедините устройство и компьютер USB-кабелем (A).

# 17

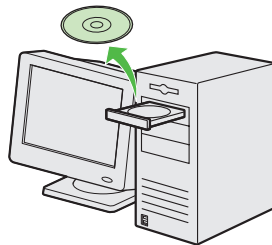

Установка завершена.

### ПРИМЕЧАНИЕ

- USB-кабель не входит в комплект поставки.
- Если отобразилось окно Found New Hardware Wizard [Мастер нового оборудования], щелкните [Cancel] (Отмена) и продолжите установку.

## Подключение к сети (только для моделей iR1024i/iR1024iF)

1

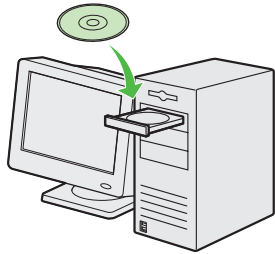

2

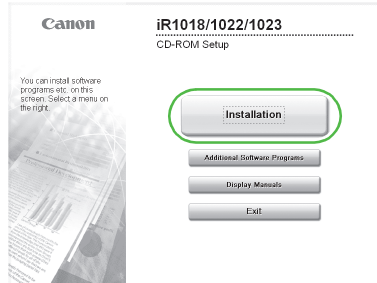

Если окно [CD-ROM Setup] (Установка с компакт-диска) не отображается, на панели задач Windows щелкните мышью значок [start] (Пуск), затем щелкните [My Computer] (Мой компьютер).

В случае Windows Vista/Server 2008 щелкните [Start] (Пуск) на панели задач Windows, затем щелкните [Computer] (Компьютер). В случае Windows 2000/Server 2003 дважды щелкните [My Computer] (Мой компьютер) на рабочем столе Windows.

4

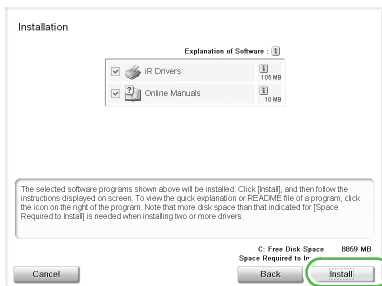

5

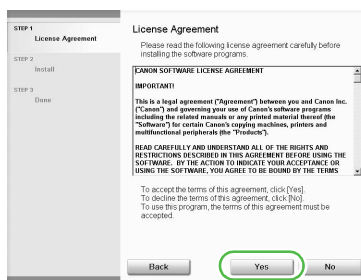

6

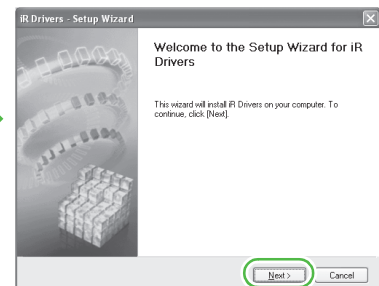

10

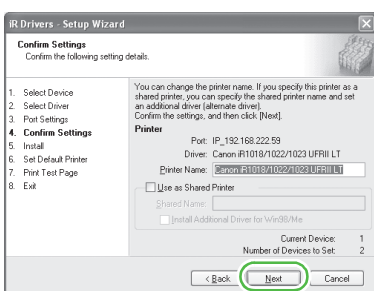

11

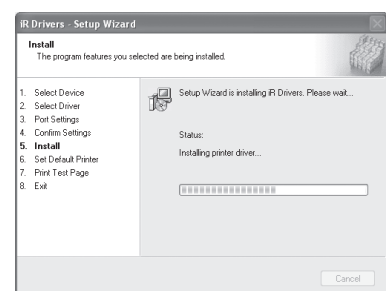
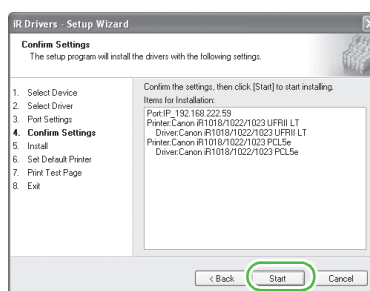

Повторите этот шаг для каждого выбранного драйвера.

15

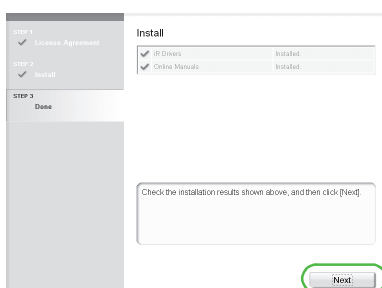

16

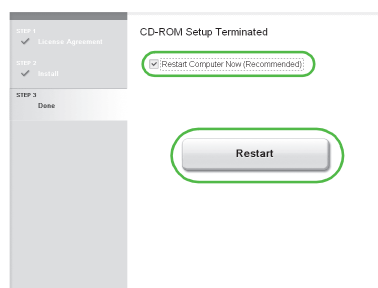

17

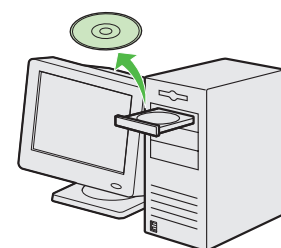

Установка завершена.

Откройте значок компакт-диска, затем дважды щелкните мышью значок [Mnst] ([Mnst.exe]).

3

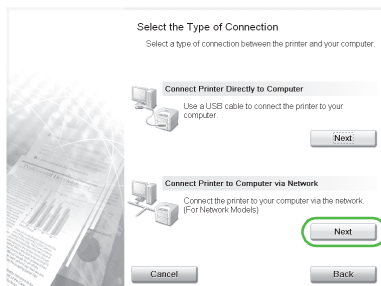

При установке программного обеспечения на компьютер с ОС Windows Server 2003/ Server 2008 экран из этого шага не отображается.

7

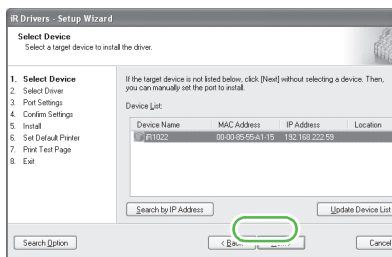

8

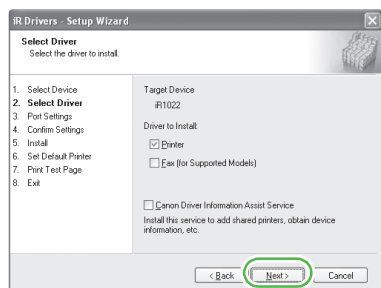

9

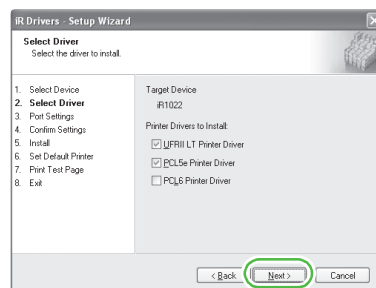

12

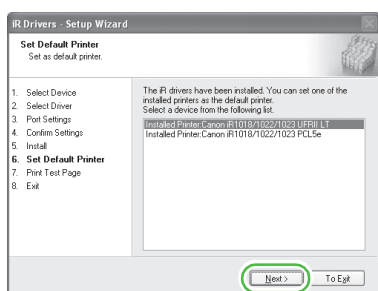

13

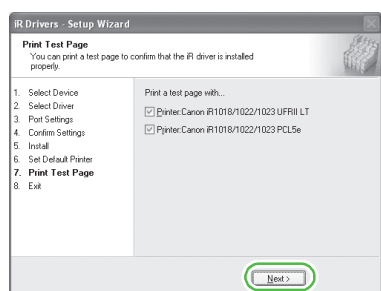

14

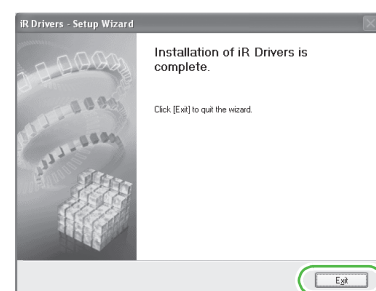

## Порядок удаления программного обеспечения

Перед удалением драйвера убедитесь в следующем:

- Следующие процедуры объясняются с использованием примеров экранов Windows XP Professional.
- У вас имеется установочное программное обеспечение для установки.
- На компьютере не выполняются никакие программы.

### ПРИМЕЧАНИЕ

- Для удаления программного обеспечения необходимо наличие у пользователя полномочий администратора.
- При удалении программного обеспечения сначала следует удалить программу iR Toolbox, затем драйверы iR.

## Удаление драйверов iR

**3** Щелкните мышью кнопку [Выход].

**1** Щелкните мышью [Пуск] на панели задач Windows → [(All) Programs] (Программы (Все программы)) → [Canon] → [iR1020 1024 1025] → [Uninstall Drivers] (Удаление драйверов).

При использовании Windows Vista щелкните [Далее], чтобы продолжить, если отображается диалоговое окно [Контроль учетных записей пользователей].

Открывается диалоговое окно [iR Drivers Uninstaller] (Программа удаления драйверов iR).

**2** Щелкните мышью кнопку [Delete] (Удалить).

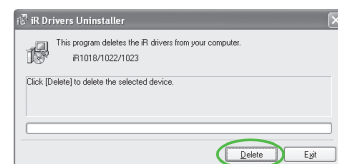

## Программы, поставляемые на компакт-диске "User Software" (Пользовательское программное обеспечение)

### ● NetSpot Device Installer (NSDI)

Программа NetSpot Device Installer позволяет настроить устройство для работы в сети. Подробнее см. файл Readme и интерактивную справку этой программы.

### ● Canon Font Manager

Canon Font Manager представляет собой программную утилиту, позволяющую устанавливать и удалять шрифты и т.д. Подробнее см. файл Readme для данной программы.

### ● PCL Barcode

Включает 30 масштабируемых шрифтов для печати штриховых кодов. Подробнее см. файл Readme для данной программы.

Для использования каждой из данных программ дважды щелкните соответствующий файл .exe и следуйте выводимым на экран инструкциям.

Для использования программы NetSpot Device Installer также можно щелкнуть [Additional Software Programs] (Дополнительное программное обеспечение) в окне [CD-ROM Setup] (Установка с компакт-диска).

### ПРИМЕЧАНИЕ

- Программы Canon Font Manager и PCL Barcode доступны только пользователям принтера PCL.
- Программа NetSpot Device Installer несовместима с Windows Server 2008 и другими 64-разрядными системами.



## Удаление программы iR Toolbox

**1** Щелкните мышью [Пуск] на панели задач Windows → [(All) Programs] (Программы (Все программы)) → [Canon] → [iR Toolbox 4.9] → [Toolbox Uninstall] (Удаление Toolbox).



**2** Следуйте выводимым на экран инструкциям.

При появлении экрана выбора восстановления или удаления программы установите флажок [Удалить], затем щелкните мышью кнопку [Далее >]. Если будет запрошено подтверждение удаления программы и т.п., щелкните мышью кнопку [Удалить]. Перезагрузите компьютер, если это будет предложено.



**3** Щелкните мышью кнопку [Yes] (Да).  
Производится автоматическое удаление, и открывается следующее диалоговое окно.

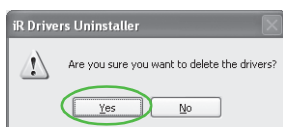

**4** Щелкните мышью кнопку [Exit] (Выход).

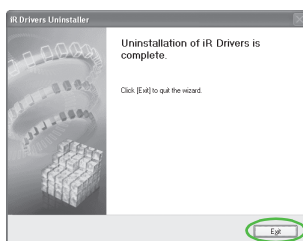

### ПРИМЕЧАНИЕ

Перезагрузите компьютер, если это будет предложено.

# Использование справки

Компакт-диск "User Software" (Пользовательское программное обеспечение) содержит программы (драйверы и приложения), не рассматриваемые в прилагаемых руководствах. При использовании таких программ см. интерактивную справку и контекстную справку в соответствии с приведенными ниже инструкциями.

## Интерактивная справка

Дополнительные справочные сведения можно найти в файле интерактивной справки, прилагаемом к драйверу. В диалоговом окне [Properties] (Свойства) можно щелкнуть мышью кнопку [Help] (Справка) для отображения информации о каждой функции и параметре драйверов.

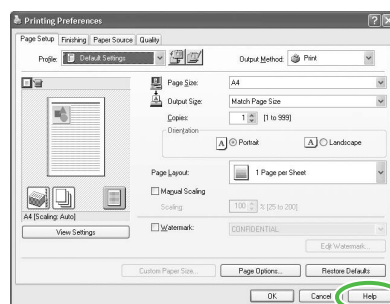

В диалоговом окне справки можно щелкнуть мышью вкладку [Contents] (Содержание), затем дважды щелкнуть мышью требуемый заголовок для отображения информации.

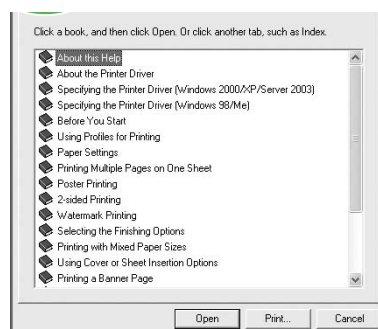

В диалоговом окне справки можно щелкнуть мышью вкладку [Index] (Указатель), затем дважды щелкнуть мышью требуемое ключевое слово в списке для отображения информации. Для быстрого поиска требуемого ключевого слова введите его в верхнее текстовое поле. В расположенном ниже списке выделяется ближайшее ключевое слово.

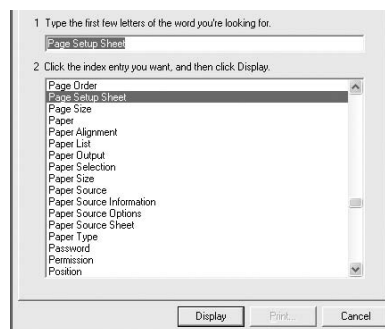

## Контекстная справка

В контекстной справке отображаются пояснения для каждого элемента текущего диалогового окна. Для отображения контекстной справки используйте один из перечисленных ниже способов.

- Щелкните мышью значок  (Справка) в строке заголовка диалогового окна → щелкните мышью требуемый элемент.
- Щелкните мышью требуемый элемент → выберите пункт [What's this?] (Что это такое?).
- Выберите требуемый элемент → нажмите клавишу [F1].

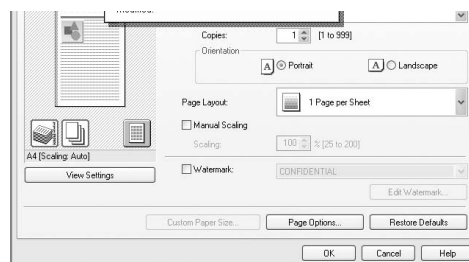

# Передача документов

Для отправки факсимильных сообщений, электронной почты и сообщений I-fax или для передачи документов на файловый сервер выполните перечисленные ниже операции.

Информацию о расширенных функциях передачи см. в главе 1, "Расширенные функции передачи", Расширенного руководства по работе.

## 1 Установите документ

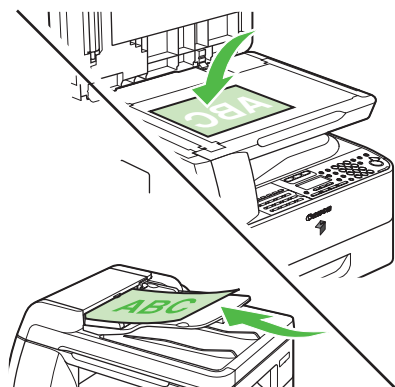

Установите документ на стекло экспонирования или загрузите его в устройство АПД.

Информацию о документах, которые можно передавать, см. в главе 2, "Требования к документам", Основного руководства по работе.

## 2 Выберите способ передачи

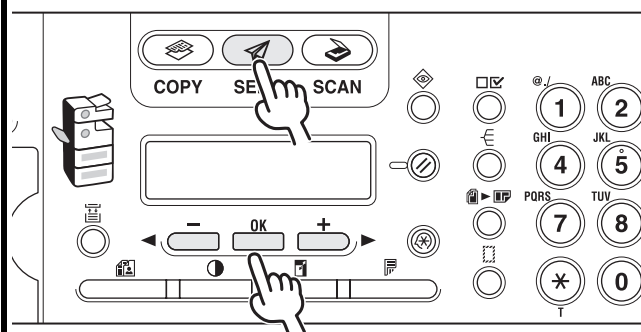

Нажмите клавишу [SEND]/[FAX] (Отправка/Факс), с помощью клавиш [◀] и [▶] выберите способ отправки и нажмите клавишу [OK]. (для модели iR1024F нажмите [FAX] (Факс).)

Загорается индикатор SEND/FAX (Отправка/Факс), и аппарат переходит в ждущий режим передачи/факса.

### Что делать, если..

#### ● Необходимо передать документ на файловый сервер:

Адреса файлового сервера можно задать только с помощью клавиш однокнопочного набора, кодов быстрого кодированного набора или клавиши [Address Book] (Адресная книга). (См. главу 4, "Передача документов", в Руководстве по основным операциям.)

### 3 Укажите адресата

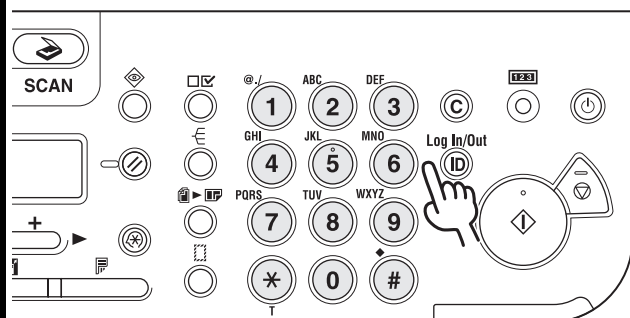

С помощью цифровых клавиш задайте факсимильный номер или адрес электронной почты/I-fax.

#### Что делать, если..

- При задании номера факса был введен **неправильный номер**.  
Вернитесь к ошибочной цифре с помощью клавиши [←].
- При задании адресов электронной почты или I-fax был введен **неправильный символ**.  
Вернитесь к ошибочному символу с помощью клавиши [←], затем нажмите клавишу [C] (Стереть). Или нажмите и удерживайте клавишу [C] (Стереть) для удаления всей записи.

### 4 Отправьте документ

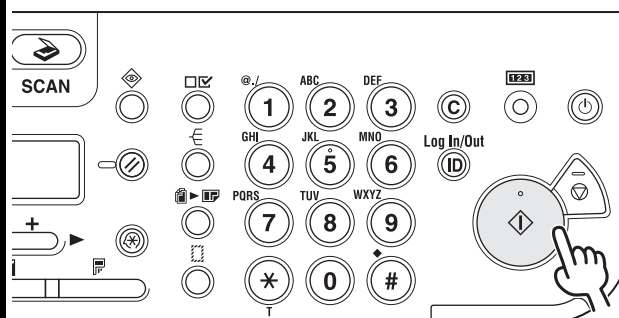

Нажмите [Start] (Пуск).

Если документы установлены на стекло экспонирования, клавишами [←] и [→] выберите формат документа и нажмите клавишу [Start] (Пуск) для каждого документа. После завершения сканирования нажмите клавишу [OK] для начала набора номера.

#### Что делать, если..

- Для отмены передачи:  
Нажмите клавишу [Stop] (Стоп) на панели управления.  
При появлении сообщения <STOP KEY PRESSED> (Нажата клавиша "Stop") нажмите [OK].  
При появлении сообщения <CANCEL DURING TX/RX?> (Отменить при передаче/приеме?) выберите <YES> (Да) при помощи кнопки [←].

# Копирование

Для получения копии документа выполните перечисленные ниже операции.  
Информацию о расширенных функциях копирования см. в главе 2, "Расширенные функции факса",  
Полного руководства по эксплуатации.

## 1 Установите документ

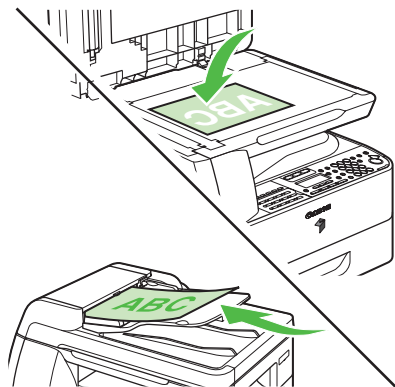

**Установите документ на стекло экспонирования или загрузите его в устройство АПД.**

Информацию о документах, которые можно копировать, см. в главе 2, "Требования к документам", Основного руководства по работе.

## 2 Перейдите в режим копирования

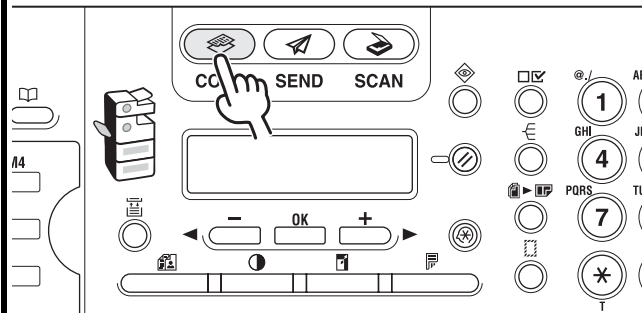

**Нажмите клавишу [COPY] (Копирование).**

Загорается индикатор COPY (Копирование), и аппарат переходит в режим ожидания копирования.

### Что делать, если..

- **Требуется настроить качество изображения и плотность:**

См. главу 6, "Копирование", в Основном руководстве по работе.

### 3 Введите количество копий

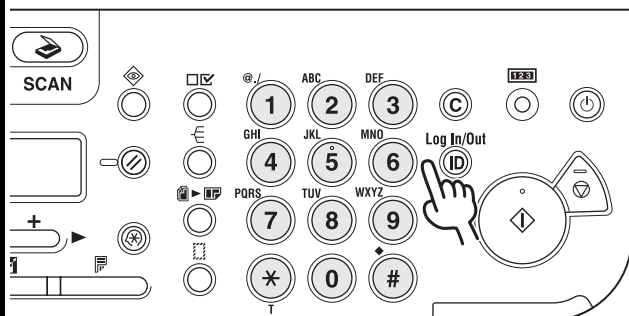

Цифровыми клавишами введите количество копий (1 – 99).

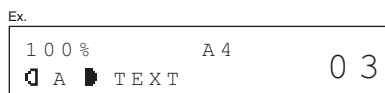

#### Что делать, если..

- **Был введен неправильный номер:**  
Нажмите клавишу [C] (Стереть) и введите новое значение.

### 4 Запустите копирование

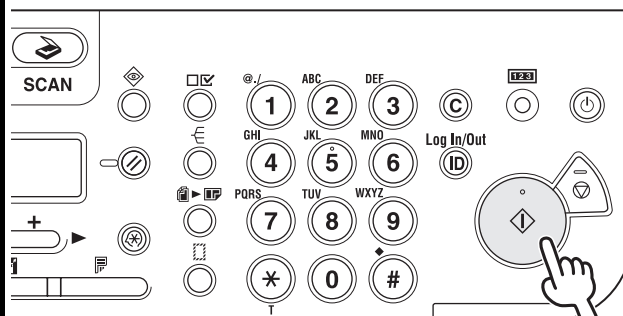

Нажмите [Start] (Пуск).

#### Что делать, если..

- **Для отмены копирования:**  
Нажмите клавишу [Stop] (Стоп) на панели управления.  
Когда отобразится сообщение <STOP KEY PRESSED> (Нажата клавиша STOP), нажмите [OK].  
При появлении сообщения <CANCEL COPYING?> (Отменить копирование?) при помощи кнопки [←] выберите <ДА>.

# Печать

Для печати документа с компьютера выполните следующие операции.

Убедитесь, что установлен драйвер принтера.

Подробнее о настройках драйвера принтера см. в интерактивной справке.

## ПРИМЕЧАНИЕ

Для использования функции печати штрихового кода требуется дополнительный комплект для печати штриховых кодов. Подробнее о функции печати штриховых кодов см. в Руководстве по печати штриховых кодов (прилагается к дополнительному комплекту для печати штриховых кодов).

## 1 Запуск печати

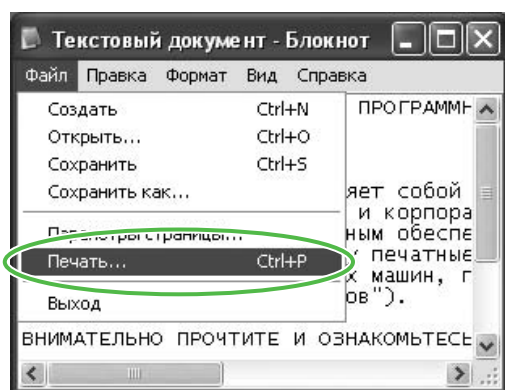

В открытом в приложении документе щелкните [Файл] > [Печать].

## 2 Выберите принтер

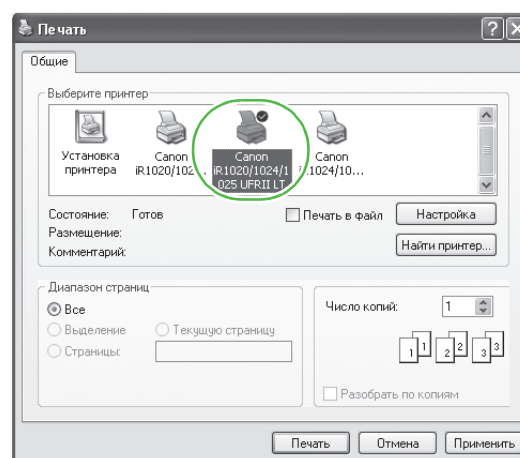

Выберите значок принтера для аппарата ([Canon iR1020/1024/1025 UFR II LT], [Canon iR1020/1024/1025 PCL5e]\* или [Canon iR1020/1024/1025 PCL6]\*).

\*Только для пользователей комплекта принтера PCL



### 3 Настройте предпочтения

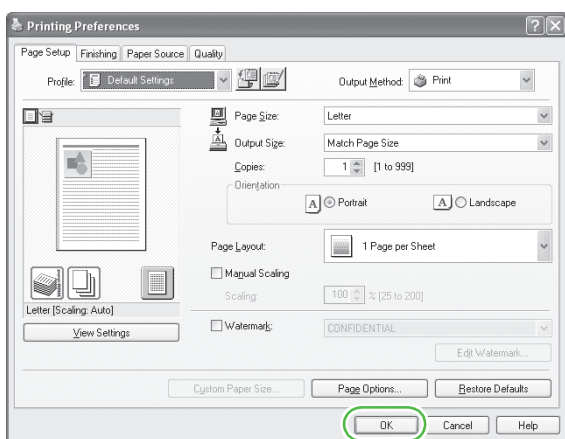

Щелкните [Preferences] (Параметры) или [Properties] (Свойства), чтобы открыть диалоговое окно. После завершения щелкните [OK].

### 4 Распечатайте документ

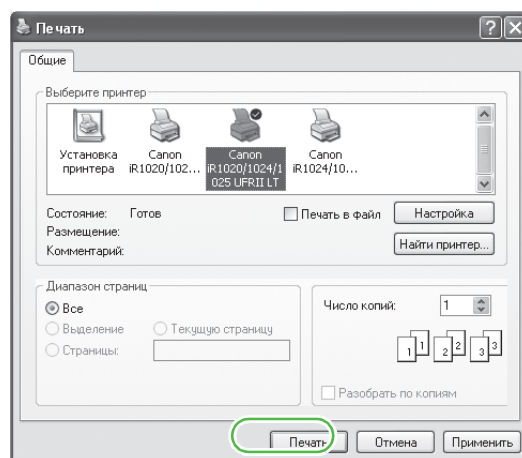

Щелкните [Печать] или [OK].

#### Что делать, если..

- **Требуется отменить печать:**  
См. главу 5, "Системный монитор", в Полном руководстве по эксплуатации.

# Сканирование

Для сканирования документа в компьютер выполните следующие операции.

Убедитесь, что установлен драйвер сканера.

Подробнее о настройках драйвера сканера см. в Руководстве по драйверу сканера (на компакт-диске "User Software CD" (Пользовательское программное обеспечение)).

## 1 Установите документ

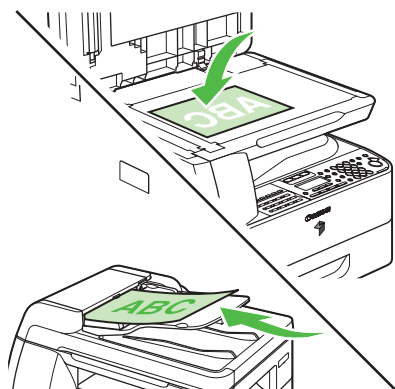

**Установите документ на стекло экспонирования или загрузите его в устройство АПД.**

Информацию о документах, которые можно сканировать, см. в главе 2, "Требования к документам", Основного руководства по работе.

## 2 Перейдите в режим сканирования

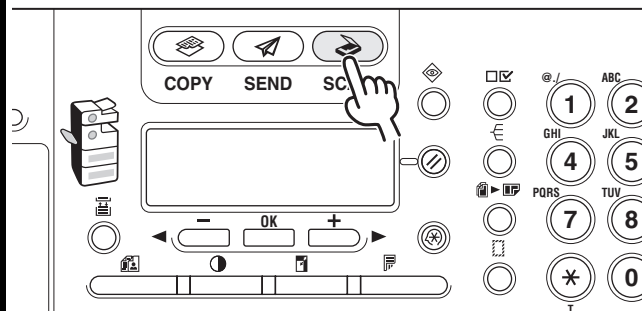

**Нажмите клавишу [SCAN] (Сканировать).**

Загорается индикатор SCAN (Сканировать), и аппарат переходит в режим ожидания сканирования.

### 3 Задайте способ сканирования

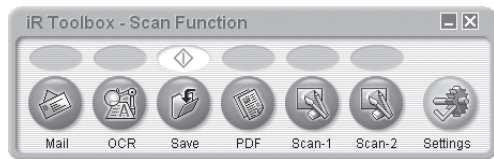

Запустите программу iR Toolbox, затем задайте формат сканирования.

Над выбранной кнопкой отображается метка.

### 4 Запустите сканирование

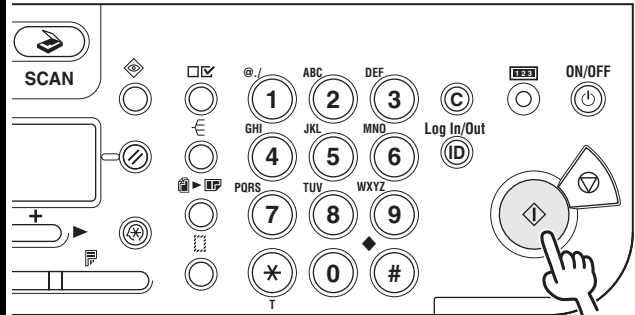

Нажмите [Start] (Пуск).

#### Что делать, если..

- **Требуется отменить сканирование:**  
Нажмите клавишу [Stop] (Стоп) на панели управления, затем щелкните мышью на кнопке [OK] на экране компьютера.

# Передача факса с компьютера

Для передачи факса с компьютера выполните следующие операции.

Убедитесь, что установлен драйвер факса.

Подробнее о настройках драйвера факса см. в интерактивной справке.

## 1 Запуск печати

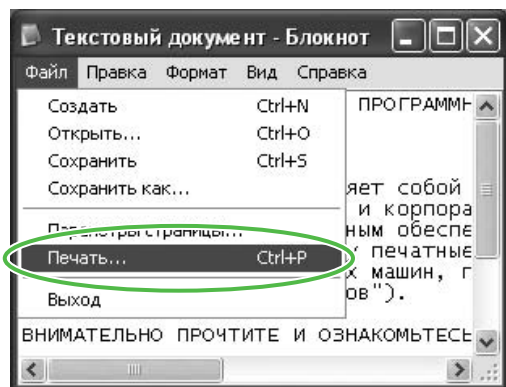

В открытом в приложении документе щелкните [Файл] > [Печать].

## 2 Выберите факс

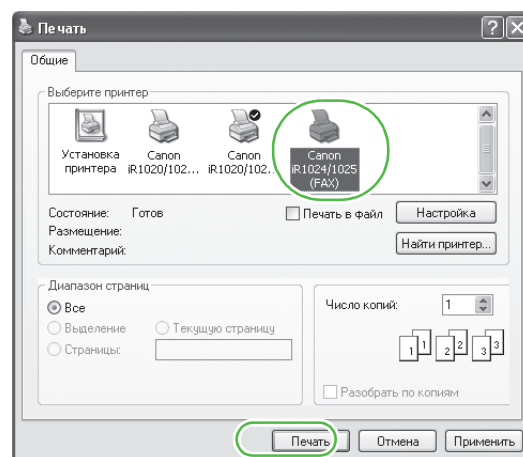

Выберите значок факса ([Canon iR1024/1025 (FAX)]) и щелкните мышью на кнопке [Print] (Печать) или [OK].

### Что делать, если..

- **Требуется настроить свойства факса:**  
Щелкните мышью [Preferences] (Параметры) или [Properties] (Свойства) и настройте параметры.

# (только для моделей iR1024F/iR1024iF)

## 3 Задайте адресата

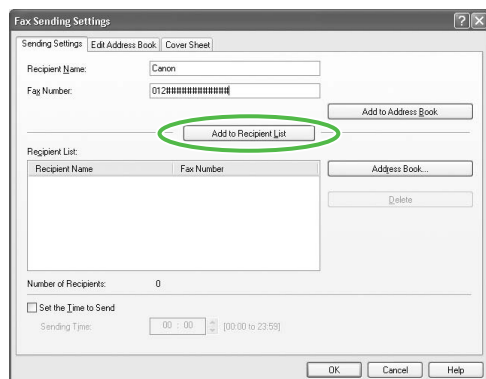

Укажите имя и номер факса на вкладке [Sending Settings] (Настройки отправки), затем щелкните мышью кнопку [Add to Recipient List] (Добавить в список получателей).

### Что делать, если..

- Требуется отправить факс с титульным листом:  
Щелкните мышью вкладку [Cover Sheet] (Титульный лист) и задайте формат добавляемого титульного листа.

## 4 Отправьте документ

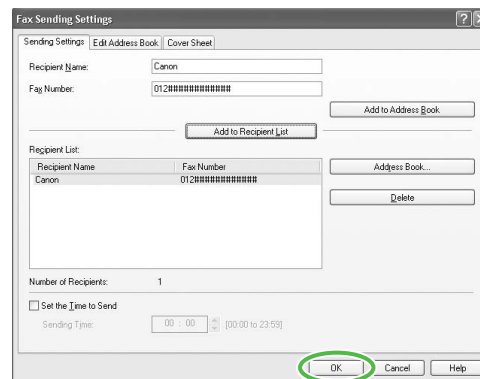

Щелкните мышью кнопку [OK] окна [Fax Sending Settings] (Настройки отправки факса).

### Что делать, если..

- Требуется отменить передачу факса:  
См. главу 5, "Системный монитор", в Полном руководстве по эксплуатации.

# Удаленный интерфейс пользователя

Для управления удаленным интерфейсом пользователя выполните приведенные ниже операции. Подробнее см. главу 4, "Удаленный интерфейс пользователя", в Полном руководстве по эксплуатации.

## 1 Подготовьте компьютерную сеть

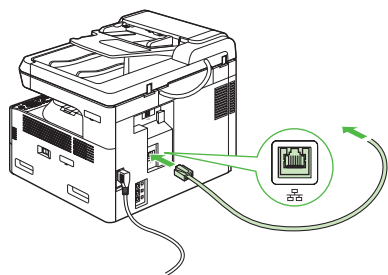

Настройте аппарат для работы в сети, затем подсоедините аппарат и компьютер к сетевому маршрутизатору или концентратору.

## 2 Запустите интерфейс

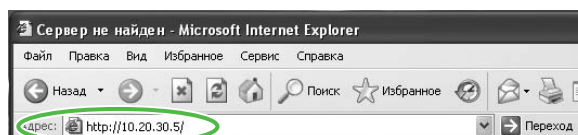

Запустите веб-браузер, введите IP-адрес аппарата и нажмите клавишу [Enter] на клавиатуре.

# (только для моделей iR1024i/iR1024iF)

## 3 Выполните вход в систему.

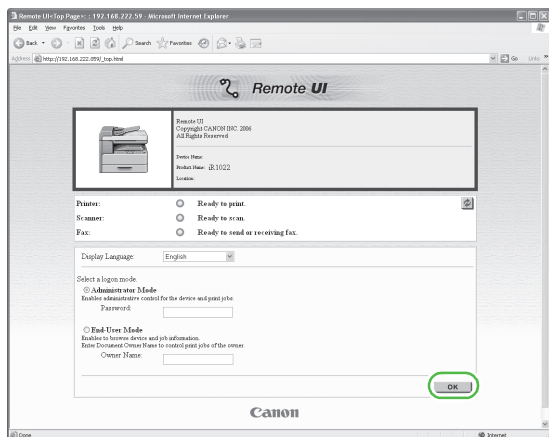

Выберите режим пользователя, затем щелкните мышью кнопку [OK].

## 4 Управляйте аппаратом

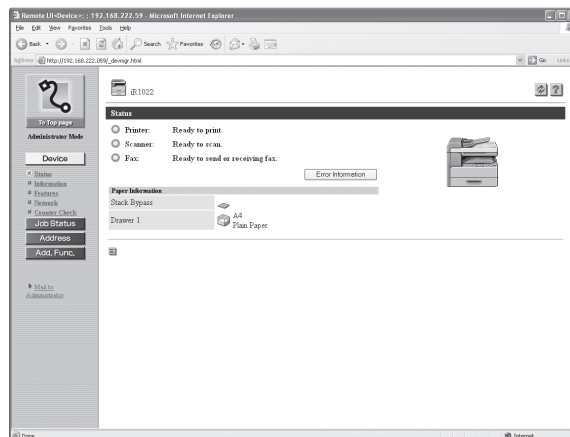

Теперь можно управлять аппаратом с помощью веб-браузера.

Подробнее см. главу 4, "Удаленный интерфейс пользователя", в Полном руководстве по эксплуатации.

# Замена картриджа с тонером/блока барабана

## Картридж с тонером

Если тонер полностью кончается, и печать невозможна, на ЖК-дисплее появляется сообщение <OUT OF TONER/CHANGE TONER> (Нет тонера/замените тонер). Следуйте приведенным ниже указаниям по замене картриджа с тонером.

### 1 Откройте переднюю панель.

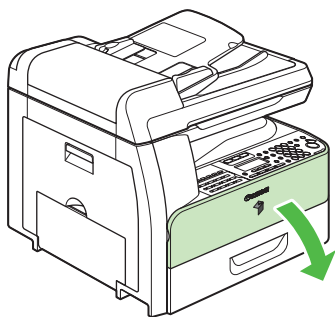

### 2 Потяните за рычаг картриджа с тонером (А) к себе.

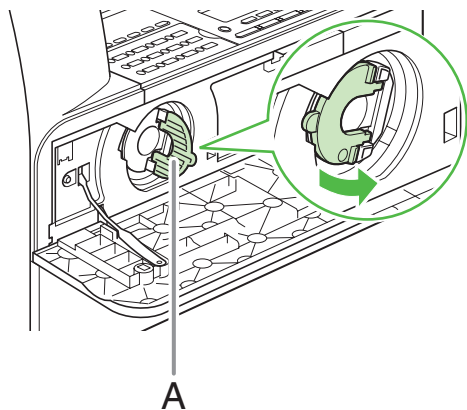

#### **ВНИМАНИЕ**

Не вытаскивайте картридж с тонером до тех пор, пока на ЖК-дисплее не отобразится сообщение <OUT OF TONER/CHANGE TONER> (Нет тонера/замените тонер).

### 3 Поверните рычаг по часовой стрелке до упора.

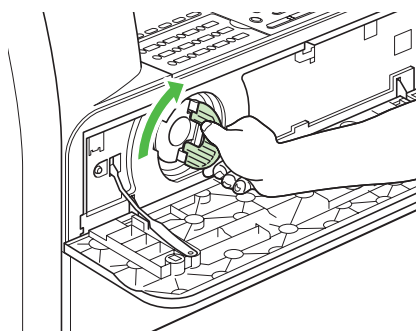

### 4 Извлеките картридж из устройства.

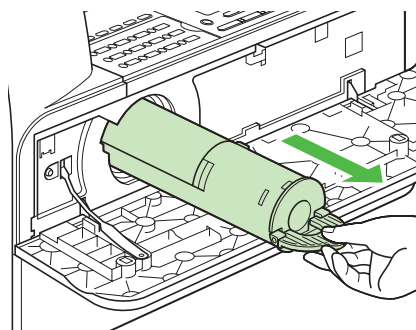

#### **ВНИМАНИЕ**

Не встряхивайте использованный картридж с тонером и не держите его в вертикальном положении. В противном случае тонер может просыпаться. Поместите картридж с тонером в оригинальную пластиковую упаковку для утилизации.

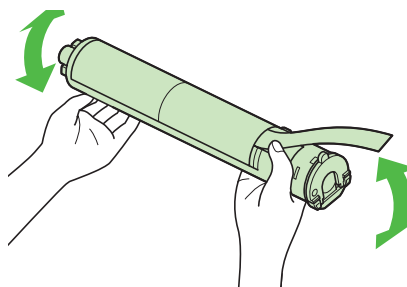



- 5** Извлеките пластиковую упаковку из коробки.

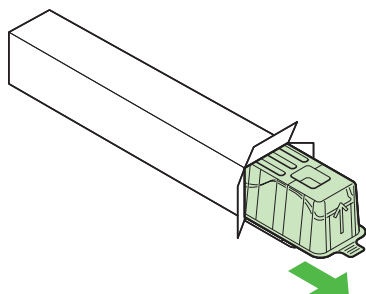

- 6** Откройте упаковку и извлеките новый картридж с тонером.

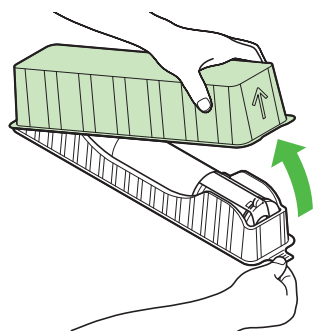

**⚠ ВНИМАНИЕ**

- Не касайтесь областей (А) и (В).
- Не удаляйте защитную ленту (С) до установки картриджа в устройство, так как тонер может просыпаться.

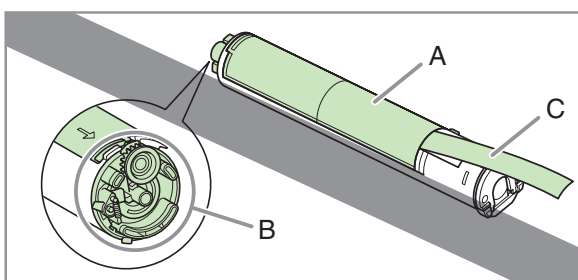

- 7** Поверните рычаг картриджа с тонером (А) по направлению к себе и вставьте картридж в устройство, стрелка (В) должна быть направлена к устройству.

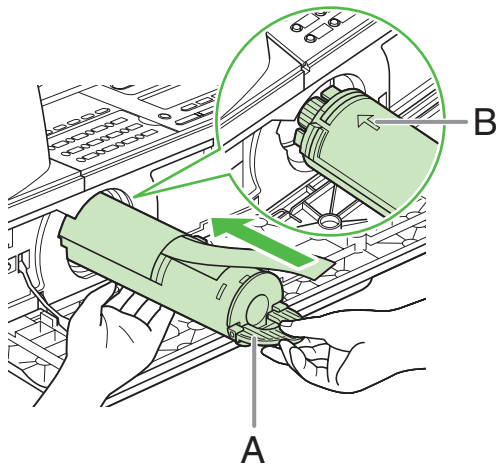

- 8** Ровно держа картридж одной рукой, полностью вытащите защитную ленту другой рукой.

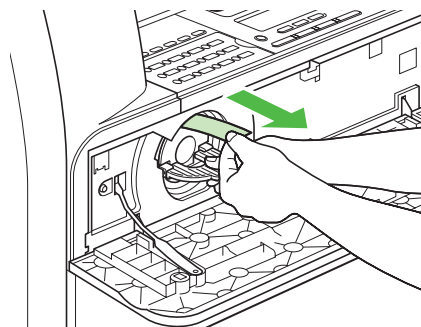

- 9** Поверните ручку против часовой стрелки до упора.

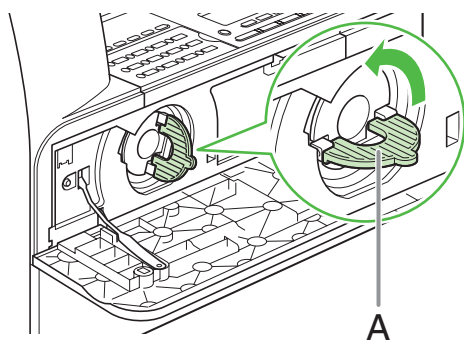

- 10** Опустите рычаг.

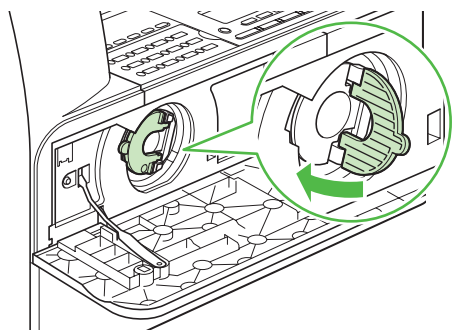

- 11** Закройте переднюю панель.



**⚠ ВНИМАНИЕ**

- Будьте осторожны, чтобы не поранить пальцы.
- Если передняя панель не закрывается, не пытайтесь закрыть ее силой. Откройте переднюю панель и извлеките картридж с тонером, затем снова вставьте картридж в устройство.

## Блок барабана

При появлении на ЖК-дисплее сообщения <REPLACE THE DRUM> (Замените барабан) замените блок барабана.

**⚠ ОСТОРОЖНО**

Не бросайте использованный барабан в открытое пламя, так как это может привести к возгоранию тонера внутри картриджа, что в свою очередь может привести к ожогам или пожару.

**⚠ ВНИМАНИЕ**

При использовании устройства без вставленного блока барабана на ЖК-дисплее появляется сообщение <INSERT THE DRUM> (Вставьте барабан). В этом случае выключите питание и установите в устройство барабан.

- 1** Откройте левую панель.

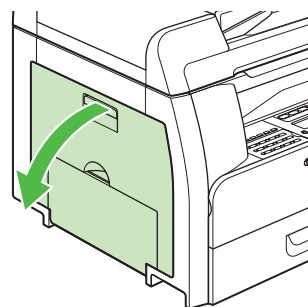

- 2** Удерживая ручки на барабане осторожно опустите его и извлеките из устройства.

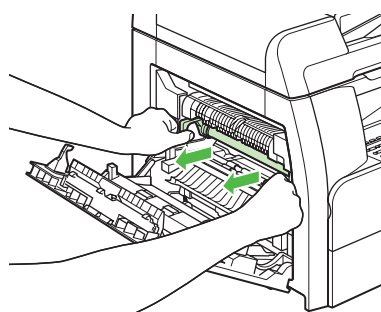

**⚠ ВНИМАНИЕ**

Не прикасайтесь к узлу фиксации, так как он сильно нагревается во время использования.

- 3** Откройте упаковку с новым барабаном и удалите защитный упаковочный материал (А).

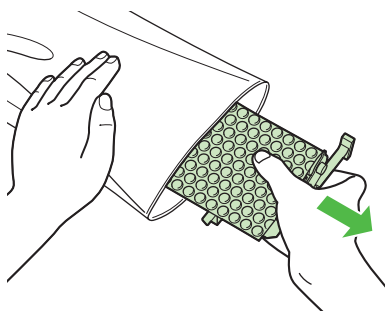

- 4** Держите устройство за ручки с его сторон.

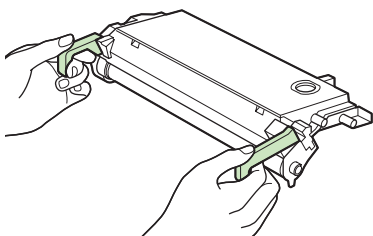

- 5** Совместите ► отметки на обеих сторонах блока барабана (В) с ► отметками на устройстве (А) и установите картридж с тонером в устройство до упора.

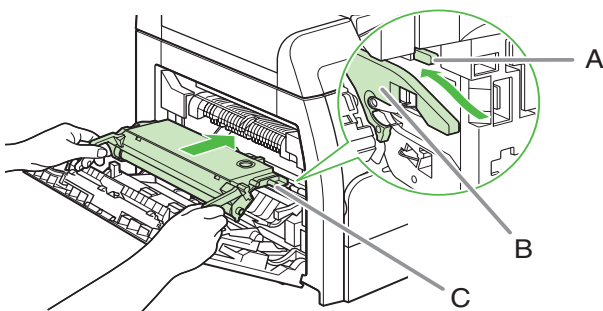

**! ВНИМАНИЕ**

Не прикасайтесь к узлу фиксации, так как он сильно нагревается во время использования.

- 6** После завершения установки блока извлеките оранжевую бумагу.

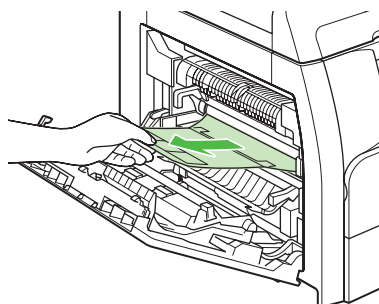

- 7** Закройте левую панель.

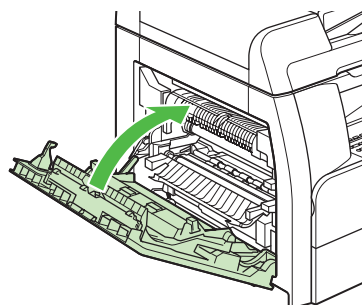

**! ВНИМАНИЕ**

- Будьте осторожны, чтобы не поранить пальцы.
- Не дотрагивайтесь до части (А), так как качество печати может ухудшиться.

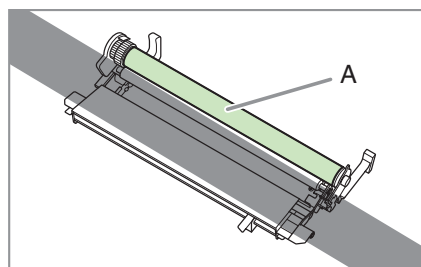

# Устранение замятия бумаги

В случае замятия бумаги в устройстве на ЖК-дисплей выводится сообщение о замятии бумаги. По индикатору места замятия выясните, где произошло замятие, и извлеките замятую бумагу.

## ВНИМАНИЕ

- При удалении замятых документов или бумаги будьте осторожны, чтобы не порезаться о края документа или бумаги.
- Во избежание ожогов или поражения электрическим током при удалении замятой бумаги или при осмотре внутренних деталей аппарата не допускайте контакта цепочек, браслетов или других металлических предметов с внутренними деталями аппарата.

## ПРИМЕЧАНИЕ

Не прикладывайте силу для извлечения замятого документа или бумаги из аппарата. При необходимости обратитесь к местному уполномоченному дилеру Canon.

## Замятие документа

Если на ЖК-дисплее отображается сообщение <CHECK DOCUMENT> (Проверьте документ) или <DOCUMENT TOO LONG> (Слишком длинный документ), извлеките замятый документ из устройства АПД или из гнезда вывода документов.

## 1 Откройте крышку устройства АПД.

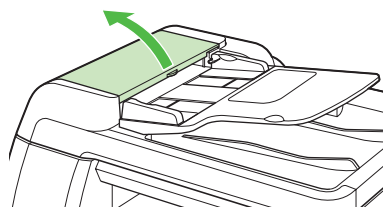

## 2 Извлеките все замятые документы.

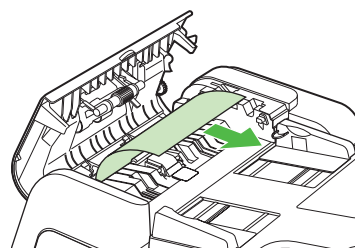

## ПРИМЕЧАНИЕ

Не прикладывайте силу к документу, так как он может порваться.

- 3** Поднимите лоток устройства подачи документов.

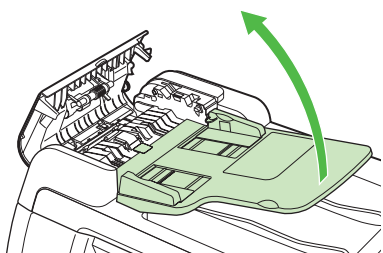

- 4** Извлеките все замятые документы.

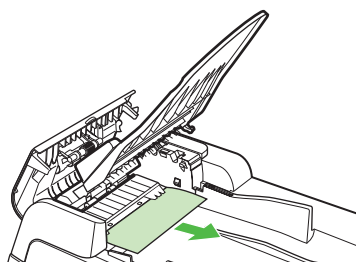

- 5** Опустите лоток устройства подачи документов и закройте крышку устройства АПД.

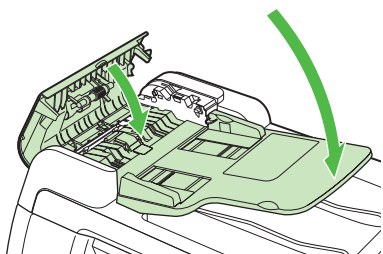

**⚠ ВНИМАНИЕ**

Будьте осторожны, чтобы не поранить пальцы.

- 6** Откройте крышку АПД/стекла экспонирования и удалите все замятые документы.

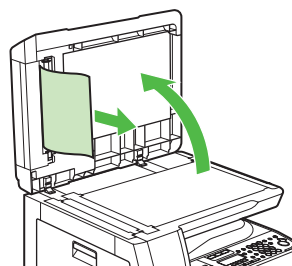

- 7** Закройте крышку АПД/стекла экспонирования.

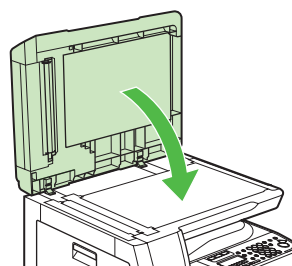

**⚠ ВНИМАНИЕ**

Будьте осторожны, чтобы не поранить пальцы.

## Замятие бумаги

Если на ЖК-дисплее отображается сообщение <PAPER JAM> (Замятие бумаги), сначала удалите бумагу, замятую внутри устройства, затем, при необходимости, из ящика для бумаги. При повторном возникновении замятий проверьте следующее:

- Перед загрузкой пачки бумаги в аппарат выровняйте ее края на ровной поверхности.
- убедитесь, что используемая бумага отвечает требованиям к используемой бумаге. (См. главу 3, "Материалы для печати", Руководства по основным операциям.)
- Убедитесь в том, что внутри аппарата не осталось обрывков бумаги.

### 1 Откройте левую панель.

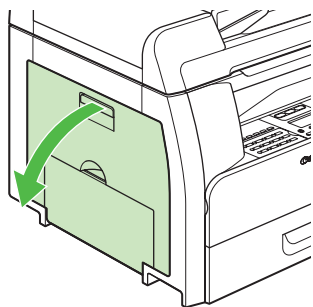

### 2 Осторожно извлеките замятую бумагу из аппарата.

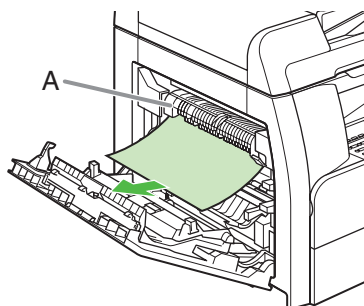

#### ⚠ ВНИМАНИЕ

- Не прикасайтесь к узлу фиксации (A), так как он сильно нагревается во время использования.
- Удалите все разорванные клочки бумаги во избежание в дальнейшем заматия бумаги.
- Если тонер попал на кожу или на одежду, смойте его холодной водой. Теплая вода закрепит тонер.

### 3 Наклоните транспортную направляющую для 2-сторонней печати (A) к аппарату, затем извлеките замятую бумагу (только для 2-стороннего копирования).

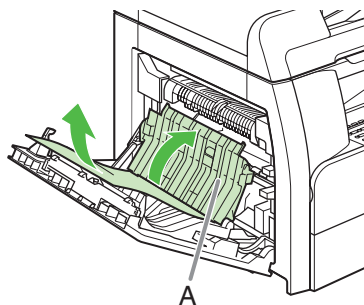

- 4** Подняв рамку переноса (A) и удерживая ее в поднятом положении, извлеките замятую бумагу (только для 2-стороннего копирования).

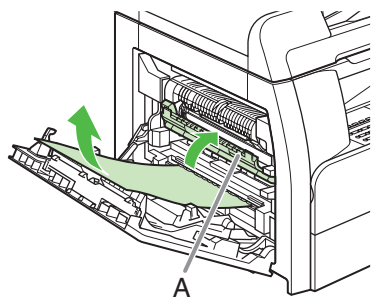

- 5** Закройте левую панель.

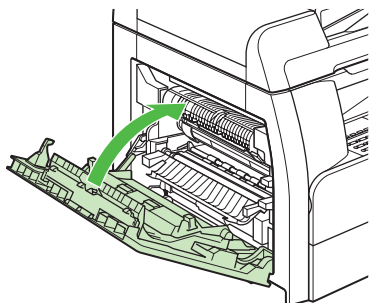

**⚠ ВНИМАНИЕ**

Будьте осторожны, чтобы не поранить пальцы.

- 6** При использовании дополнительно приобретаемой кассеты для бумаги откройте крышку с левой стороны этой кассеты. Уберите всю замятую бумагу, затем закройте крышку.

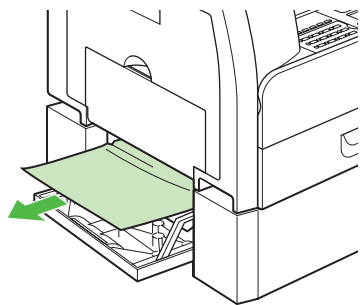

- 7** Выдвиньте кассету для бумаги и заправьте углы пачки под выступы.

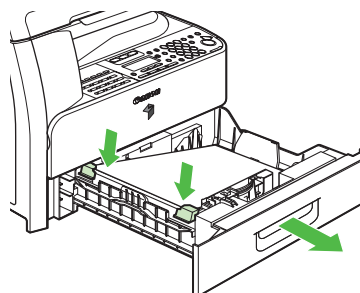

- 8** Аккуратно задвиньте кассету для бумаги в аппарат до щелчка.

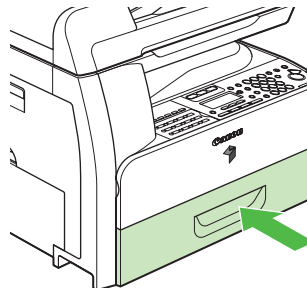

**⚠ ВНИМАНИЕ**

Будьте осторожны, чтобы не поранить пальцы.



## Инструкции по технике безопасности

Перечисленные ниже символы использованы во всем тексте руководств по использованию устройства и обозначают указания, предупреждения и примечания, которые необходимо иметь в виду при эксплуатации устройства.

### **ОСТОРОЖНО**

Предупреждение, при несоблюдении которого возможен летальный исход или серьезная травма.

### **ВНИМАНИЕ**

Указание о мерах предотвращения травм или повреждений устройства.

### **ПРИМЕЧАНИЕ**

Примечание об ограничении эксплуатации и мерах по избежанию незначительных затруднений.

## Обращение с устройством

- Следуйте всем предупреждениям и инструкциям, нанесенным на корпус устройства.
- Не подвергайте устройство механическим нагрузкам и вибрации.
- Перед чисткой или перемещением устройства всегда отключайте его от сети питания.
- Во избежание замятия бумаги не отсоединяйте шнур питания, не открывайте левую крышку, не загружайте и не удаляйте бумагу из устройства во время печати.
- Для переноски устройства всегда пользуйтесь ручками по бокам устройства. Не поднимайте устройство, держа его за лотки или навесные приспособления.
- Не вставляйте посторонние предметы в щели и отверстия в корпусе устройства, поскольку при этом возможно прикосновение к деталям, находящимся под напряжением, или короткое замыкание внутри устройства. Это может стать причиной пожара или поражения электрическим током.
- Не допускайте попадания в факсимильное устройство мелких предметов (булавок, скрепок или скобок). Если это все же произошло, немедленно отключите устройство от сети и обратитесь к местному уполномоченному дилеру Canon.
- Не принимайте пищу рядом с устройством во избежание попадания в него каких-либо жидкостей. Если жидкость или посторонний предмет все же попали внутрь, немедленно отключите устройство от сети и обратитесь к местному уполномоченному дилеру Canon.
- Содержите устройство в чистоте. Накопившаяся пыль может стать причиной неполадок в работе устройства.
- Картридж с тонером для данного устройства будет доступен в течение по крайней мере семи (7) лет (или на протяжении более длительного периода в соответствии с применимым законодательством) после прекращения производства данной модели устройства.
- Немедленно отключите устройство от сети и обратитесь к местному уполномоченному дилеру Canon в следующих случаях:
  - при повреждении или износе шнура питания или вилки;
  - при попадании жидкости внутрь устройства;
  - при попадании устройства под дождь или в воду;
  - если при соблюдении всех инструкций данного Руководства устройство не работает должным образом; пользуйтесь только теми органами управления, которые указаны в данном Руководстве (неправильная регулировка устройства может стать причиной его повреждения и потребовать значительных усилий квалифицированного персонала для восстановления нормальной работы устройства);
  - если устройство упало;
  - при существенных изменениях рабочих характеристик устройства, указывающих на необходимость технического обслуживания.
- Избегайте нахождения своих рук, волос, одежды и т.д. в непосредственной близости от роликов вывода и подачи. Даже если устройство бездействует, руки, волосы или одежда могут застрять между роликами, что может привести к травме или повреждению, если устройство неожиданно начнет печать.
- Будьте осторожны при извлечении отпечатанных документов из лотка вывода бумаги и при их выравнивании, потому что они могут быть горячими, что приведет к ожогу.

## Размещение устройства

- Устанавливайте устройство на ровную, устойчивую, не подверженную вибрации поверхность, достаточно крепкую, чтобы выдержать вес устройства.
- Выберите для устройства прохладное, сухое, чистое и хорошо проветриваемое место.
- Убедитесь в отсутствии пыли вокруг места установки.
- Убедитесь, что помещение не подвержено воздействию высоких температур или влажности.
- Не допускайте попадания на устройство прямого солнечного света, который может привести к его повреждению. Если устройство необходимо разместить около окна, закройте окно плотными шторами или жалюзи.
- Не пользуйтесь устройством вблизи воды. Защищайте устройство от соприкосновения с влажными и мокрыми предметами.
- Запрещается включать или хранить устройство вне помещения.
- Не устанавливайте устройство рядом с устройствами, содержащими магниты или создающими магнитное поле (например, рядом с громкоговорителями).
- Для удобства подключения и избежания расходов на установку новой телефонной розетки установите устройство рядом с существующей телефонной розеткой.
- Устанавливайте устройство около стандартной розетки переменного тока напряжением 220-240 В (50-60 Гц).
- Для обеспечения надежной работы устройства и исключения возможности его перегрева (что может вызвать неполадки в работе и стать причиной возгорания) запрещается нарушать вентиляцию устройства. Не загромождайте и не закрывайте какие-либо отверстия в корпусе устройства; не ставьте устройство на кровать, диван, ковер или другую мягкую поверхность. Не устанавливайте устройство в шкаф или другой закрытый объем, а также рядом с радиатором отопления или другим источником тепла, не обеспечив достаточной вентиляции. Вокруг устройства должно оставаться достаточно свободного места, и зазор между вентиляционным отверстием устройства и стеной или другим оборудованием должен составлять не менее 5 см.
- Не складывайте коробки и не ставьте мебель рядом с сетевой розеткой. Оставьте достаточное пространство, чтобы обеспечить беспрепятственный доступ к сетевой розетке. При возникновении необычного шума, появлении дыма или странного запаха немедленно отключите устройство от источника питания. Обратитесь к местному уполномоченному дилеру Canon.
- Следите за тем, чтобы на шнуре питания ничего не стояло, и не ставьте устройство в такое место, где на шнур можно наступить. Следите за тем, чтобы шнур питания не был перекручен или завязан узлом.

### **ОСТОРОЖНО**

За исключением случаев, особо оговоренных в настоящем Руководстве, не пытайтесь самостоятельно проводить обслуживание устройства. Запрещается разбирать устройство: открытие и снятие внутренних крышек увеличивает вероятность воздействия опасных напряжений и возникновения прочих опасных ситуаций. По поводу любого обслуживания связывайтесь с местным уполномоченным дилером Canon.

## Наименование модели

F 190504 (iR1020J)  
F 190500 (iR1024A/iR1024i/iR1020)  
F 190502 (iR1024F/iR1024iF)





Данное оборудование удовлетворяет основным требованиям директивы ЕС 1999/5/ЕС. (для моделей F190502 (iR1024F/iR1024iF)) Мы утверждаем, что данный продукт соответствует требованиям EMC, указанным в директиве ЕС 1999/5/ЕС (для моделей F190502 (iR1024F/iR1024iF)) и 2004/108/ЕС (для моделей F190504 (iR1020J), F190500 (iR1020/iR1024A/iR1024i)) при входном номинальном напряжении 230 В, 50 Гц, хотя диапазон рабочих напряжений изделия составляет 200–240 В, 50/60 Гц. Если при переезде в другую страну ЕС у вас возникли трудности при работе с устройством, обратитесь в справочную службу компании Сапон. (Только для Европы)

– Использование экранированного кабеля является необходимым условием для обеспечения соответствия техническим требованиям директивы EMC.



Будучи участником программы ENERGY STAR, компания Сапон подтверждает соответствие данного продукта требованиям программы ENERGY STAR по эффективному использованию электроэнергии.

Целью международной программы ENERGY STAR для офисного оборудования является поощрение экономии энергии при использовании компьютеров и другого офисного оборудования.

Эта программа поддерживает разработку и распространение продукции, в которой предусмотрены функции, позволяющие существенно сократить энергопотребление. Это открытая система с добровольным участием.

Программа рассчитана на такое офисное оборудование, как компьютеры, мониторы, принтеры, факсимильные и копируемые устройства. Стандарты и логотипы этой программы одинаковы для всех стран-участниц.

#### Техника безопасности при обращении с лазером

Лазерное излучение может представлять опасность для здоровья. По этой причине лазерное излучение изолировано герметичным корпусом и крышкой. При нормальной работе пользователя с устройством утечка лазерного излучения отсутствует.

Данное устройство является лазерным изделием Класса 1 в соответствии со стандартами IEC60825-1:1993+A1:1997 +A2:2001, EN60825-1:1994+A1:2002 +A2:2001

#### Модель на 220–240 В

Показанная ниже этикетка наклеена на блок сканера на устройстве.



В соответствии со стандартами IEC60825-1:1993+A1:1997 +A2:2001, EN60825-1:1994+A1:2002 +A2:2001 данный устройство удовлетворяет требованиям к следующим классам:

CLASS 1 LASER PRODUCT  
LASER KLASSE 1  
APPAREIL A RAYONNEMENT LASER DE CLASSE 1  
APPARECCHIO LASER DI CLASSE 1  
PRODUCTO LASER DE CLASE 1  
APARELHO A LASER DE CLASSE 1

#### ⚠ ВНИМАНИЕ

Использование инструментов управления, настройка или эксплуатация устройства с нарушением указанных в настоящем Руководстве инструкций могут привести к опасности излучения.

#### Товарные знаки

Сапон, логотип Canon, iR и NetSpot являются торговыми марками компании Canon Inc.

Microsoft, Windows, Windows Server and Windows Vista являются товарными знаками или зарегистрированными товарными знаками корпорации Microsoft Corporation в США и других странах. Все прочие наименования компаний и изделий являются зарегистрированными товарными знаками, товарными знаками или сервисными знаками соответствующих компаний.

#### Авторские права

Copyright © 2008 г., Canon Inc. Все права защищены. Никакая часть данной публикации не может воспроизводиться, передаваться, транслироваться и храниться в поисковой системе, а также не может переводиться на естественные или компьютерные языки в любом виде или любыми средствами: электронными, механическими, магнитными, оптическими, химическими, вручную или какими-либо иными, без предварительного письменного разрешения корпорации Сапон.

UFST:Copyright © 1989-2003 Monotype Imaging, Inc.

### **Ограничения ответственности**

Информация в настоящем документе может быть изменена без уведомления.

КОРПОРАЦИЯ CANON INC. НЕ ДАЕТ НИКАКИХ ГАРАНТИЙ, ВЫРАЖЕННЫХ ИЛИ ПОДРАЗУМЕВАЕМЫХ, В ОТНОШЕНИИ ДАННОГО ПРОДУКТА ЗА ИСКЛЮЧЕНИЕМ ИЗЛОЖЕННЫХ В НАСТОЯЩЕМ ДОКУМЕНТЕ, ВКЛЮЧАЯ, БЕЗ ИСКЛЮЧЕНИЯ, ГАРАНТИИ РЫНОЧНОЙ И КОММЕРЧЕСКОЙ ПРИГОДНОСТИ, СООТВЕТСТВИЯ ОПРЕДЕЛЕННЫМ ЦЕЛЯМ ИСПОЛЬЗОВАНИЯ ИЛИ В СЛУЧАЕ НАРУШЕНИЯ УСЛОВИЙ. КОРПОРАЦИЯ CANON INC. НЕ НЕСЕТ НИКАКОЙ ОТВЕТСТВЕННОСТИ ЗА КАКОЙ-ЛИБО ПРЯМОЙ, СЛУЧАЙНЫЙ ИЛИ КОСВЕННЫЙ УЩЕРБ ЛЮБОГО ПРОИСХОЖДЕНИЯ ИЛИ ЗА УБЫТКИ И РАСХОДЫ, ПОНЕСЕННЫЕ В СВЯЗИ С ИСПОЛЬЗОВАНИЕМ ДАННОГО ПРОДУКТА.

### **Юридические ограничения на использование продукта и изображений**

Использование продукта для сканирования, копирования или размножения иным способом некоторых документов и использование этих изображений как сканированных, скопированных или размноженных иным способом при помощи данного продукта может быть запрещено законодательством и повлечь уголовную и/или гражданскую ответственность.

Неполный список подобных документов приведен ниже. Этот список приведен только в качестве справочного. В случае неуверенности в законности использования продукта для сканирования, печати или размножения иным способом какого-либо документа и/или использования сканированных, скопированных или размноженных каким-либо иным способом изображений, заранее обратитесь за консультацией к юристу.

- Денежные купюры
- Дорожные чеки
- Платежные поручения
- Продовольственные талоны
- Депозитные сертификаты
- Паспорта
- Почтовые марки (погашенные или непогашенные)
- Иммиграционные документы
- Идентификационные карточки или знаки отличия
- Отметки о внутренних доходах (погашенные или непогашенные)
- Некоторые документы на обслуживание или переводные векселя
- Облигации или прочие сертификаты задолженности
- Чеки или переводные векселя, выданные государственными учреждениями
- Акции
- Лицензии на мототранспорт и свидетельства о праве собственности
- Труды, защищенные законом об авторском праве/Труды, запрещенные для размножения без разрешения владельца

При разработке руководств для данного устройства были приложены значительные усилия для исключения неточностей и упущений. Тем не менее, наши продукты постоянно обновляются. В случае необходимости получения точной информации обращайтесь в корпорацию Canon.



# Рекомендации по экономии бумаги

В устройстве предусмотрены полезные функции, которые можно совместно использовать для сокращения количества бумаги, необходимой для копирования.

## Обычное копирование

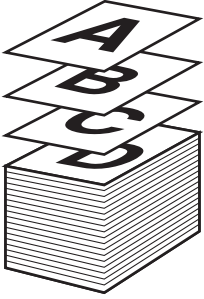

## Копирование с использованием комбинаций функций

### ■ Копирование с сортировкой

(См. Расширенное руководство по работе.)

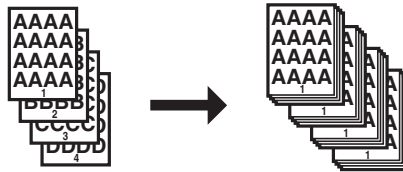

### ■ Двустороннее копирование

(См. Расширенное руководство по работе.)

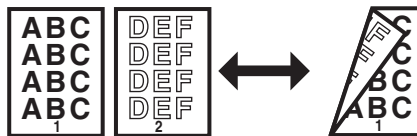

### ■ Печать 2 на 1

(См. Расширенное руководство по работе.)

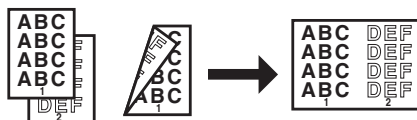

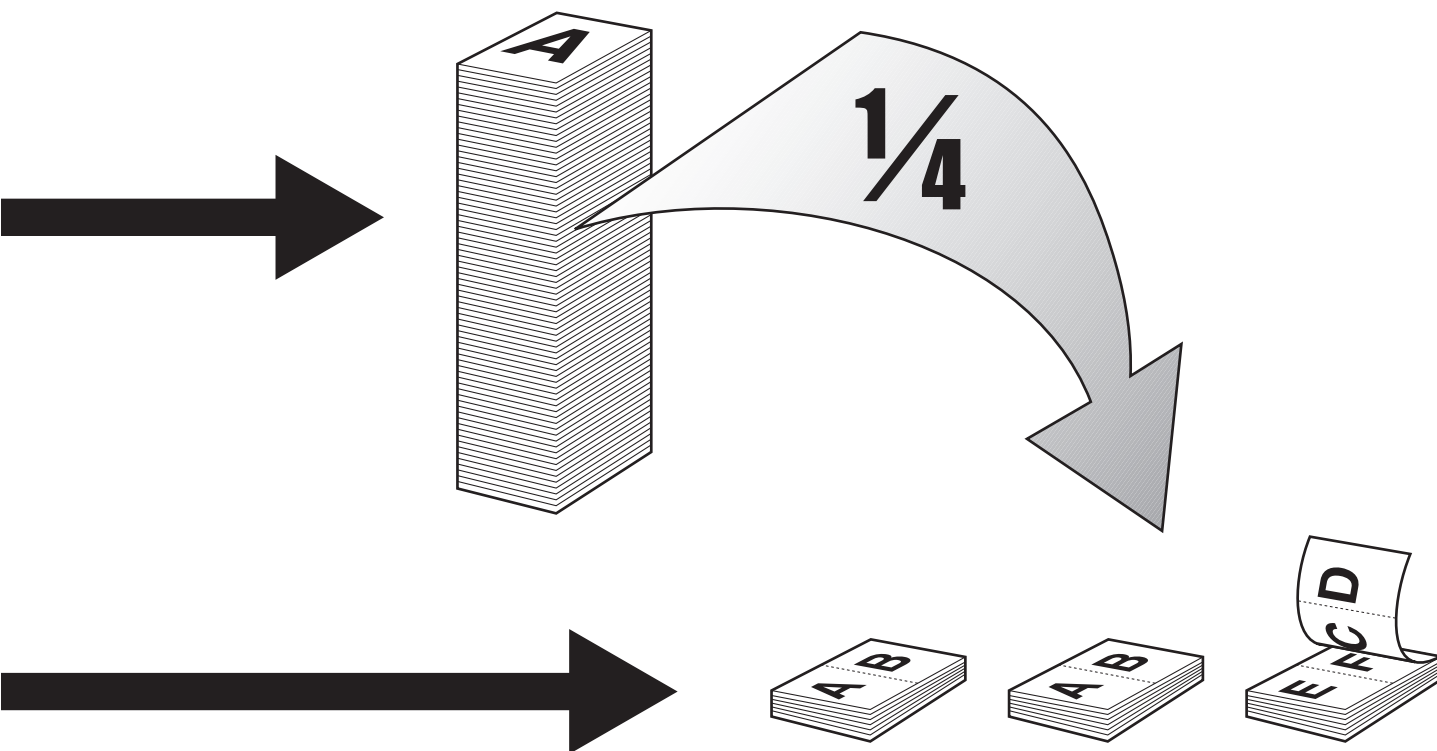

### Комбинации функций

Для максимального использования предусмотренных в аппарате функций копирования попробуйте перечисленные в таблице комбинации.

●: Предусмотрено

	Печать 2 на 1	Стирание рамки оригинала	Стирание рамки книги	Стирание отверстий для переплета	1 > 2 стороны	2 > 2 стороны	2 > 1 сторону	Сортировка
Печать 2 на 1	-	-	●	●	●	●	●	●
Стирание рамки оригинала	-	-	-	●	●	●	●	●
Стирание рамки книги	-	-	-	●	●	●	●	●
Стирание отверстий для переплета	●	-	-	●	●	●	●	●
1 > 2 стороны	●	●	●	●	-	-	●	●
2 > 2 стороны	●	●	●	●	-	-	●	●
2 > 1 сторону	●	●	●	●	-	-	●	●
Сортировка	●	●	●	●	●	●	●	●

# Canon

**CANON INC.**

30-2, Shimomaruko 3-chome,  
Ohta-ku, Tokyo 146-8501, Japan

Europe, Africa and Middle East

**Canon Europa N.V.**

P.O. Box 2262,  
1180 EG Amstelveen, Netherlands



АЯ46

**Canon North-East Oy**

Huopalahdentie 24  
P.O. Box 46  
FIN-00351 Helsinki  
Finland  
Tel. +358 10 544 20  
Fax +358 10 544 10  
<http://www.canon.ru>

**Представительство Canon North-East Oy в Москве**

Космодамианская наб. 52, стр. 3, этаж 5  
115054, Москва  
Тел.: +7(495) 258 5600  
Телефакс: +7(495) 258 5601  
Эл.адрес: [info@canon.ru](mailto:info@canon.ru)

**Представительство Canon North-East Oy в Санкт-Петербурге**

Волынский переулок, 3А,  
бизнес-центр «Северная столица»  
Тел.: +7(812) 326 6100  
Телефакс: +7(812) 326 6109  
Эл.адрес: [spb.info@canon.ru](mailto:spb.info@canon.ru)

**Представительство Canon North-East Oy в Киеве**

ул. Богдана Хмельницкого 33/34  
252030 Киев, Украина  
Тел.: +380(44) 490 2595  
Телефакс: +380(44) 490 2598  
Эл.адрес: [post@canon.kiev.ua](mailto:post@canon.kiev.ua)  
[www.canon.com.ua](http://www.canon.com.ua)

**Дилер Canon:**