

IBM

Osebni računalnik

Tipi 2193, 2194 in 6345

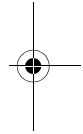
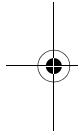

Navodila za uporabnike

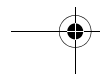
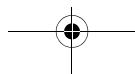

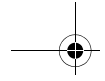

Opomba: Preden začnete uporabljati te informacije in izdelek, za katerega so namenjene, preberite informacije v dodatku D v poglavju "Jamstvo" na strani D-1.

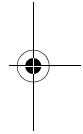
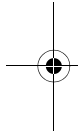

Prva izdaja (marec 2000)

Naslednji odstavek se ne nanaša na nobeno državo, kjer take odločbe niso v skladu z zakonom: **PODJETJE INTERNATIONAL BUSINESS MACHINES CORPORATION NUDI TO PUBLIKACIJO "TAKŠNO KOT JE" BREZ KAKRŠNEGAKOLI JAMSTVA, IZRECNEGA ALI POSREDNEGA, KAR VKLJUČUJE, VENDAR NI OMEJENO NA POSREDNA JAMSTVA ZA TRŽNOST ALI PRIMERNOST ZA DOLOČENO UPORABO.** Reference na IBM-ove izdelke, programe ali storitve ne pomenijo, da IBM namerava nuditi te izdelke zunaj Združenih držav Amerike.

Ta publikacija lahko vsebuje tehnčne netočnosti ali tipografske napake. Informacije v tem dokumentu občasno spremenimo. Te spremembe bodo vključene v nove izdaje publikacije. IBM lahko kadarkoli izboljša in/ali spremeni izdelek(ke) in/ali program(e).

Za izhode te publikacije in tehnične informacij o IBM-ovih izdelkih se obrnite na pooblaščenega IBM-ovega prodajalca, IBM-ovega tržnega predstavnika ali vašega prodajalca. Pripombe na to publikacijo sporočite IBM-ovu centru za pomoč.

© Copyright International Business Machines Corporation 2000. Vse pravice so pridržane. Opomba za uporabnike vlade ZDA – Dokumentacija, povezana z omejenimi pravicami – Uporaba, kopiranje ali razdeljevanje je omejeno s terminsko pogodbo GSA ADP s podjetjem IBM Corp.

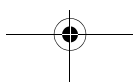

Kazalo

Opombe	ix
Dogovori, uporabljeni v tej knjigi	x
Informacije o zaščiti	xii
Nameščanje	xii
Varnost pri delu s strojno opremo	xiii
Opozorilo za litijevo baterijo	xv
Urejevalne varnostne opombe o pogonih CD-ROM in DVD-ROM	xvi
Izjava o ustreznosti laserja	xvii
Consignes de sécurité	xviii
Consignes de sécurité lors de la manipulation du matériel	xix
Urejevalne opombe	xxiii
Izjava severnoameriškega FCC (Federal Communications Commission)	xxvi
Izjava o skladnosti z navodili Evropske skupnosti	xxvii
Prodajne znamke	xxvii
Informacije o letu 2000	xxviii
Ergonomija	xxxi

1. del. O tej knjigi

Poglavje 1. Uporaba te knjige	1-1
Kako je urejena ta knjiga	1-1
Kje najti dodatne informacije	1-5

2. del. Informacije o podpori

Poglavje 2. Paket za podporo in storitve	2-1
Kaj narediti najprej?	2-1
Kaj je IBM-ov paket za podporo?	2-1
Ali potrebujete hitro pomoč	2-1
Kaj lahko naredim sam?	2-3
Kako pridobiti elektronsko pomoč?	2-5
Elektronska podpora	2-5
Kako in kdaj se obrniti na IBM-ov center za pomoč za PC-je?	2-6
Kakšno pomoč lahko dobim prek telefona?	2-6

Preden pokličete...	2-8
Kako in kdaj kupim dodatno podporo?	2-11
Nakup dodatnih storitev za podporo	2-11

Poglavje 3. Hitro vzdrževanje 3-1

3. Del Nadziranje sistemskih nastavitvev

Poglavje 4. Prvi koraki 4-1

Krmiljenje nastavitvev monitorja	4-2
Kako doseči čim boljše delovanje monitorja	4-2
Funkcija za prihranek energije	4-3
Spreminjanje nastavitvev monitorja	4-3
Krmiljenje glasnosti	4-6
Prilagajanje glasnosti zvočnikov	4-6
Prilagajanje glasnosti slušalk	4-7
Pripravimo se za tiskanje	4-9
Nastavitvev komunikacij	4-10
Povezava modema s telefonskim omrežjem	4-10
Konfiguriranje programske opreme za komunikacije	4-11
Konfiguriranje računalnika za povezavo z internetom	4-12
IBM-ove storitve za povezavo z internetom	4-12
Microsoft Network	4-13
Čarovnik za povezavo z internetom	4-13
Uporaba tipkovnice Rapid Access II	4-13

Poglavje 5. Funkcije za upravljanje napajanja 5-1

Programska zaustavitev	5-2
Uporaba programske zaustavitve	5-2
Pripravljenost sistema	5-3
Uporaba menija Windows 98 Start	5-3
Uporaba gumba za napajanje	5-3
Uporaba komponente Upravljanje porabe v sistemu Windows 98	5-5
Pripravljenost monitorja	5-6

Poglavje 6. Konfiguracija nastavitvenega programa BIOS 6-1

Pregled programa Configuration/Setup Utility	6-2
Dostopanje do programa Setup	6-4

iv Navodila uporabniku za IBM-ove osebne računalnike

Računalnik je vključen	6-4
Računalnik je izključen	6-4
Delo z meniji programa Setup	6-5
Meni programa Configuration/Setup Utility	6-5
Prikaz informacij o sistemu in podatkov o izdelku	6-6
Spreminjanje nastavitve parametrov	6-7
Nalaganje privzetih nastavitvev	6-7
Preklicavanje sprememb	6-9
Izhod iz programa Setup	6-9
Parametri programa Setup	6-11
Vrata naprav in V/I vrata	6-11
Start Options	6-14
Halt On	6-18
Date and Time	6-18
Advanced Setup	6-19
Power Management Setup	6-19
Clock Generator Configuration	6-22
Set Password	6-22
Uporaba ostalih pomožnih programov za konfiguriranje	6-23

4. del Nadgrajevanje in zamenjava strojne opreme

Poglavje 7. Priprava na nadgraditev	7-1
Ocena nove strojne opreme	7-2
Za navzkrižja s sistemskimi sredstvi, ki jih uporabljajo vmesniške kartice	7-2
Za navzkrižja z drugimi sistemskimi sredstvi	7-2
Načrtovanje sprememb v strojni opremi	7-3
Zapisovanje sprememb	7-3
Razreševanje navzkrižij sredstev	7-4
Uporaba programa Setup	7-4
Uporaba Upravitelja naprav Windows 98	7-4
Kako odpreti sistemsko enoto	7-5
Upoštevanje varnostnih ukrepov	7-5
Kako odstraniti pokrov	7-5
Oglejmo si notranjost systemske enote	7-7

8. poglavje: Dodajanje in odstranjevanje vmesniških kartic in pogonov 8-1

Razreševanje navzkrižij z nameščenimi vmesniškimi karticami	8-2
-------------------------------------------------------------------	-----

Nastavitev konfiguracij modemske kartice	8-2
Delo s strojno opremo v sistemski enoti	8-4
Dodajanje in odstranjevanje vmesniških kartic	8-5
Nameščanje vmesniških kartic	8-5
Odstranjevanje vmesniških kartic	8-6
Odstranjevanje in dodajanje pogonov	8-7
Določanje spojnikov signalnih kablov	8-7
Odstranjevanje disketnega pogona	8-10
Odstranjevanje pogona za zgoščenske	8-11
Odstranjevanje pogona trdega diska	8-12
Nameščanje pogona v predal 2	8-13
Ažuriranje nastavitvev CMOS v nastavitvenem programu	8-15
Za vmesniške kartice	8-15
Za pogone	8-15

Poglavje 9. Dodajanje in zamenjava komponent sistemske plošče 9-1

Določanje delov sistemske plošče (tip računalnika 2193)	9-2
Določitev položajev mostičkov in spojnikov na sistemski plošči (tip računalnika 2193)	9-5
Določitev delov sistemske plošče (tip računalnika 2194 in 6345)	9-6
Določanje položajev mostičkov in spojnikov na sistemski plošči (tip računalnika 2194 ali 6345)	9-9
Informacije o spojnikih kartice in mostičkih	9-10
Določitev spojnikov vmesniških kartic	9-10
Nastavitev mostičkov	9-10
Nadgradnja sistemskega pomnilnika	9-12
Nameščanje pomnilniških modulov	9-12
Odstranjevanje pomnilniških modulov	9-13
Preverjanje sistemskega pomnilnika	9-13
Zamenjava sistemske baterije	9-14
Ažuriranje nastavitvev CMOS v programu Setup	9-16

5. del Odpravljanje težav

10. poglavje Diagnosticiranje in odpravljanje težav 10-1

Preden postanete panični: nekaj preprostih težav	10-2
Diagram za hitro reševanje težav	10-6

vi Navodila uporabniku za IBM-ove osebne računalnike



Odpravljanje težav s strojno opremo in programsko opremo	10-7
Odpravljanje težav s strojno opremo	10-7
Odpravljanje težav s programsko opremo	10-14
Odpravljanje težav z modemom	10-16
Kode in sporočila o napakah	10-18
IBM-ovi diagnostični programi	10-21
Obnavljanje tovarniško nameščenih programov in datotek	10-24

6.del Tehnične referenčne informacije

Dodatek A: Specifikacijske tabele

Postavitev pomnilniškega modula	A-1
Preslikava pomnilnika	A-3
Sistemske vhodno/izhodni naslovi	A-4
Sistemske prekinitve	A-6
Dodelitve kanalov DMA	A-7
Naslovi zaporednih vrat	A-8
Funkcije spojnikov	A-9

Dodatek B: Informacije o modemu

Funkcije modema	B-1
Kako delati z modemom	B-3
Uporaba funkcije samodejnega odziva	B-3
Onemogočanje čakajočega klica	B-4
Ukazi modema	B-6
Izvajanje ukazov	B-6
Oblika ukaza	B-6
Ukazi AT	B-7
Podrobnejše informacije za krmilne elemente +MS	B-10
Razširjeni ukazi AT	B-11
Ukazi V.42bis	B-12
Povratne kode modema	B-13
Registri S	B-14

Dodatek C: Izrazoslovje, povezano z monitorji

Dodatek D: Garancija

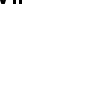
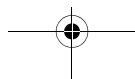



Garancijske izjave	D-1
IBM-ova izjava o omejeni garanciji za Združene države Amerike, Puerto Rico in Kanado (Prvi del - Splošni pogoji)	D-2
IBM-ova garancijska izjava za vse države, razen za Kanado, Puerto Rico, Turčijo in Združene države Amerike (Prvi del - Splošni pogoji)	D-7
Drugi del - Pogoji, značilni za posamezne države	D-12
Index	I-1

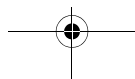
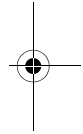
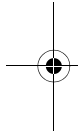



Opombe

Reference na IBM-ove izdelke, programe ali storitve v tej publikaciji ne pomenijo, da jih namerava IBM ponuditi v vseh državah, v katerih deluje. Nobena referenca na IBM-ov izdelek, program ali storitev ne pomeni, da morate uporabljati samo IBM-ove izdelke, programe ali storitve. Namesto tega IBM-ovega izdelka, programa ali storitve lahko uporabite katerikoli funkcionalno enakovreden izdelek, program ali storitev, ki ne krši pravic do intelektualne lastnine IBM-a. Za ocenjevanje in preverjanje delovanja v povezavi z drugimi izdelki, razen s tistimi, ki jih je IBM izrecno določil, je odgovoren uporabnik.

IBM ima lahko patente ali aplikacije, ki na patent še čakajo, in so predmet tega dokumenta. Posedovanje tega dokumenta vam ne daje nobenih licenc za te patente. Poizvedbe o licencah lahko pisno pošljete na naslov IBM Director of Licensing, IBM Corporation, North Castle Drive, Armonk, NY 10504-1785, U.S.A.



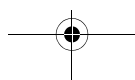
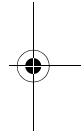
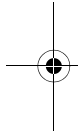

IBM na noben način ne predstavlja spletnih strani drugih podjetij. Če dostopite do spletne strani, ki ni IBM-ova, morate razumeti, da ni odvisna od IBM-a in da IBM nima nobenega nadzora nad vsebino te spletne strani. Poleg tega povezava s spletno stranjo, ki ni IBM-ova, ne pomeni, da IBM potrjuje ali sprejema kakršnokoli odgovornost za vsebino ali uporabo take spletne strani. Vaša odgovornost je, da zagotovite, da stvari, ki jih izberete za uporabo, ne vsebujejo virusov, črvov, trojanskih konjev ali drug uničevalnih elementov. V NOBENEM PRIMERU IBM NE BO ODGOVOREN NOBENI STRANKI ZA KAKRŠNOKOLI NEPOSREDNO, POSREDNO, POSEBNO ALI DRUGO POSLEDIČNO ŠKODO, NASTALO PRI UPORABI DRUGE SPLETNE STRANI, KAR BREZ OMEJITVE VKLJUČUJE TUDI IZGUBO DOBIČKOV, POSLOVNO PREKINITEV, IZGUBO PROGRAMOV ALI DRUGIH PODATKOV V SISTEMU ZA DELO S PODATKI ALI V KAKŠNEM DRUGEM SISTEMU, TUDI ČE BOMO IZRECNO OBVEŠČENI O MOŽNOSTI TAKŠNE ŠKODE.



Dogovori, uporabljeni v tej knjigi

Simboli

Naslednji seznam vsebuje razlago simbolov, uporabljenih v tem dokumentu.

	Opomba:	Ta simbol je uporabljen v primerih, ko so prikazane posebno uporabne informacije. Informacije vas lahko tudi opozorijo o možnih težavah, do katerih lahko pride.
	Opozorilo!	Ta simbol je uporabljen v primerih, ko so na voljo pomembne informacije, s pomočjo katerih se lahko izognete poškodbam strojne in programske opreme, nameščene v vašem računalniku.
	Opozorilo!	Ta simbol je uporabljen v primerih, ko so na voljo pomembne informacije, s pomočjo katerih se lahko izognete možnim poškodbam.
	Nevarnost!	Ta simbol je uporabljen v primerih, ko so na voljo pomembne informacije, s pomočjo katerih se lahko izognete nevarnosti resnih osebnih poškodb ali celo smrti.

Označevanje

V tej knjigi je uporabljenih več načinov označevanja besedila. Vsako pravilo označevanja ima določen namen.

Označevanje	Namen
Krepko	Krepke pisave so namenjene označevanju postavk na zaslonu, ki jih morate klikniti ali dvakrat klikniti. Krepke pisave so uporabljene tudi pri poglavjih, nazivih tabel in oštevilčenih seznamih.
<i>Zgled</i>	Vzorčne pisave so namenjene prikazu besedila, ki ga morate vnesti s pomočjo tipkovnice.
<i>Ležeče</i>	Ležeče pisave so namenjene prikazu ustreznih imen programov ali knjig. Ležeče pisave so uporabljene tudi v sprotnih in stranskih opombah tabel.

x Navodila uporabniku za IBM-ove osebne računalnike



Označevanje	Namen
"Citati"	Navednice so namenjene označevanju oken, zaslonov in imen poglavij.
<u>Podčrtaj</u>	Podčrtane pisave so uporabljene za posebne poudarke določene besede ali navodila.

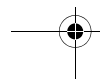
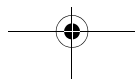
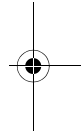
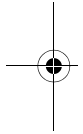

Informacije o zaščiti

Nameščanje

Zgradba osebnih računalnikov IBM nudi dodatno zaščito proti nevarnosti električnega udara. Osebni računalnik IBM ima napajalni kabel s trižilnim vtikačem, ki je potreben za ozemljitev kovinskih delov. Za priključitev računalnika na ustrezno ozemljeno električno vtičnico je odgovorna oseba, ki namešča računalnik. Pred uporabo podaljševalnega kabla poiščite profesionalno pomoč; te naprave lahko prekinejo ozemljitveni krog.

Če je računalnik priključen na električno vtičnico, ki ni pravilno povezana z ožiljenjem zgradbe, lahko pride do resnega električnega udara.

STALNA ZAŠČITA PROTI NEVARNOSTI ELEKTRIČNEGA UDARA:

Za stalno zaščito proti nevarnosti električnega udara storite naslednje:

- Računalnik vedno priključujte samo na električno vtičnico s pravilno napetostjo električnega toka. Če niste prepričani o napetosti uporabljene električne vtičnice, se obrnite na lokalno elektropodjetje.
- Če ima vaš računalnik kable, ki niso napajalni, jih morate povezati, preden napajalne kable vključite v električno vtičnico. Pred izključitvijo teh kablov morate najprej izključiti napajalne kable.
- Če ima vaš računalnik telefonski priključek, se telefonskih kablov med nevihto ne dotikajte.
- Računalnika ne uporabljajte, oziroma ga ne shranjujte na mestih, kjer bi lahko prišel v stik z vodo.
- Zagotovite, da imajo nadomestni deli enake ali enakovredne značilnosti kot jih imajo izvorni deli. Drugi deli morda nimajo enakih varnostnih funkcij.
- Pri izvajanju dejanj, ki niso posebej opisana v tej knjigi, lahko pride do osebnih poškodb ali električnega udara. Do tega lahko pride še posebej v primeru, če poskusite popraviti napajalnik, zaslon ali vgrajeni modem. Za servis ali popravilo vedno pokličite pooblaščen servisno službo.

xii Navodila uporabniku za IBM-ove osebne računalnike

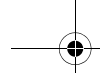

Varnost pri delu s strojno opremo

Vsakič, ko odprete računalnik, morate upoštevati posebne varnostne ukrepe, s katerimi boste preprečili okvaro računalnika. Zaradi vaše varnosti in varnosti vaše opreme pred odstranitvijo pokrova sistemske enote (če je ta vključena v model, ki ste ga kupili) sledite korakom za "Prekinitev povezave z računalnikom", opisanim v poglavju stran xiv.

Povezovanje vašega računalnika

Če želite računalnik povezati, storite naslednje:

1. Izključite računalnik in vse priključene naprave (na primer, zaslon ali tiskalnik), ki imajo svoja stikala za vklop.
2. Na posamezno zunanjo napravo (na primer, zaslon ali tiskalnik) priključite signalni kabel in nato drug konec kabla povežite z računalnikom.
3. Na računalnik priključite komunikacijske kable (na primer, kable modema ali omrežja). Nato druge konce kablov priključite na ustrezno ožiljene komunikacijske vtičnice.
4. Napajalne kable priključite na računalnik in vse zunanje enote (na primer, zaslon ali tiskalnik), nato pa druge konce napajalnih kablov priključite na ustrezno ozemljene električne vtičnice.

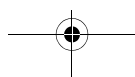
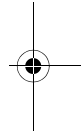
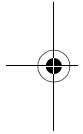

5. Vključite računalnik in vse priključene naprave, ki imajo svoja stikala za vklop.

Kako se lahko izognete električnemu udaru:

- Med nevihto ne priključujte ali izključujte kablov, oziroma ne izvajajte namestitve, vzdrževanja ali vnovične konfiguracije tega izdelka.
- Napajalni kabel morate vključiti v pravilno ožičeno in ozemljeno vtikalno dozo.
- Dodatne naprave, ki jih boste priključili na ta izdelek, morate prav tako vključiti v ustrezno ožičene električne vtičnice.
- Električni tok, ki teče po napajalnih, telefonskih in komunikacijskih kabljih, je zelo nevaren. Pri nameščanju, premikanju ali odpiranju pokrovov tega izdelka morate kable priključiti ali izključiti tako, kot je opisano spodaj, da se tako izognete nevarnosti udara.
- Telefonskega priključka nikoli ne nameščajte med nevihto.



Nevarnost!

Prekinitev povezave z računalnikom

Če želite prekiniti povezavo z računalnikom, storite naslednje:

1. Izključite računalnik in vse priključene naprave, ki ima svoja stikala za vklop.
2. Iz vtičnic povlecite vse napajalne kable.
3. Iz vtičnic povlecite vse komunikacijske kable (kot so modemski ali omrežni kablji).
4. Iz računalnika povlecite vse kable; to vključuje napajalne kable, signalne kable zunanjih naprav, komunikacijske kable in druge kable, priključene na računalnik.



Nevarnost!

Z napajalnika ne odstranjujte nosilcev, oziroma ne odvijajte vijakov napajalnika.

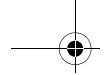

Opozorilo!

Preden začnete čistiti računalnik in zaslon, morate izključiti stikala za napajanje računalnika in zaslona.

Varnostne informacije o modemu

Da bi pri uporabi telefonske opreme zmanjšali nevarnost požara, električnega udara ali poškodb, vedno upoštevajte naslednje osnovne previdnostne ukrepe:

- Telefonskega priključka nikoli ne nameščajte med nevihto.
- Telefonskih vtikačev nikoli ne nameščajte na vlažna mesta, razen če so namenjeni za to.
- Ne dotikajte se neizoliranih žic ali terminalov, če je telefonska linija priključena na omrežni vmesnik.
- Pri nameščanju ali popravljanju telefonskih linij bodite previdni.
- Med nevihto ne uporabljajte telefona (razen brezžičnega), ker zaradi strele lahko pride do električnega šoka.
- Telefona ne uporabljajte v bližini mesta, kjer spušča plin.

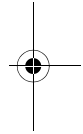
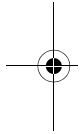

Opozorilo za litijevo baterijo



Opozorilo!

Vaš računalnik uporablja litijeve baterije. Pri nepravilni uporabi baterij se lahko pojavi nevarnost požara, eksplozije ali opeklin.

Za varno uporabo:

- Litijeve baterije ne polnite vnovič, je ne razstavljajte, grejte ali sežigajte.
- Baterijo zamenjajte z enakim ali enakovrednim tipom litijeve baterije.
- Baterije ne mecite v vodo, oziroma je ne potopite v vodo.
- Rabljene litijeve baterije zavržite v skladu z lokalnimi ureditvami.

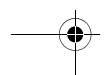
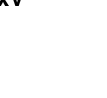
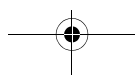

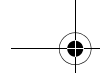

Urejevalne varnostne opombe o pogonih CD-ROM in DVD-ROM

Ta opomba vsebuje zahtevane varnostne informacije o pogonih CD-ROM/DVD-ROM v vašem računalniku (če je pogon vključen v model, ki ste ga kupili). Pogoni CD-ROM/DVD-ROM so laserski izdelki razreda 1, ti pa v nobenem primeru niso nevarni. Zasnova laserskega sistema in pogona CD-ROM-DVD-ROM zagotavlja, da med normalnim delovanjem izdelkov ravni nad razredom 1 nikoli ne boste izpostavljeni sevanju laserja.

Zapomnite si, da pogoni CD-ROM/DVD-ROM ne vsebujejo delov, ki bi jih uporabnik lahko prilagodil, oziroma bi jih bilo mogoče popraviti. Servis tega pogona naj izvede samo izučeni serviser.

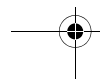
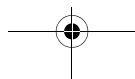
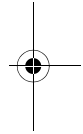
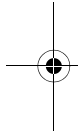

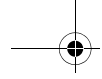

Izjava o ustreznosti laserja

V nekatere modele IBM-ovih osebnih računalnikov v tovarni vgradijo pogon CD-ROM ali pogon DVD-ROM. Pogone CD-ROM/DVD-ROM pa lahko kupite tudi ločeno. Pogon CD-ROM/DVD-ROM je laserski izdelek. Za te pogone je v Združenih državah Amerike potrjeno, da ustrezajo zahtevam podpoglavja J kode 21 pravil oddelka za zdravstvo (DHHS 21 CFR) za laserske izdelke razreda 1. V drugih državah je potrjeno, da pogon ustreza zahtevam mednarodne elektrotehnične komisije (IEC) 825 in CENELEC EN 60 825 za laserske izdelke razreda 1.

Pri namestitvi pogona CD-ROM/DVD-ROM morate paziti na naslednje:



Opozorilo!

Uporaba krmilnih elementov, prilagajanje ali izvajanje procedur, ki se razlikujejo od tistih, ki so navedene v tem dokumentu, lahko povzročijo nevarno sevanje.

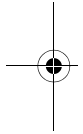

Če odstranite pokrove pogona CD-ROM/DVD-ROM, se lahko s tem izpostavite nevarnemu laserskemu sevanju. V pogonih CD-ROM/DVD-ROM ni nobenih delov, ki bi jih bilo mogoče popraviti. **Ne odstranjujte pokrovov pogona CD-ROM/DVD-ROM.**

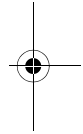

Nekateri pogoni CD-ROM/DVD-ROM vsebujejo vdeleno lasersko diodo razreda 3A ali 3B. Upoštevajte naslednje:



Nevarnost!

Pri odpiranju je prišlo do laserskega sevanja. Ne glejte v žarek, neposredno v inštrumente in se izogibajte neposrednemu izpostavljanju žarku.

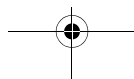

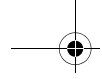

Consignes de sécurité

Installation

La conception de fabrication de l'ordinateur personnel IBM assure une protection accrue contre les risques d'électrocution. Le PC IBM possède un cordon d'alimentation équipé d'une fiche à trois broches qui permet une mise à la terre des principaux éléments métalliques de la machine. Il incombe au responsable de l'installation de vérifier le branchement. Si vous devez installer un adaptateur ou une rallonge, faites appel à un professionnel pour ne pas risquer de créer une rupture dans le circuit de mise à la terre. Un socle de prise de courant incorrectement relié à l'alimentation électrique du bâtiment peut être à l'origine d'une électrocution.

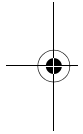

Nevarnost!

Pour éviter tout risque de choc électrique:

Ne manipulez aucun cordon et n'effectuez aucune opération d'installation, de maintenance ou reconfiguration de ce produit au cours d'un orage.

Les cordons d'alimentation du présent produit et de tous les appareils qui lui sont connectés doivent être branchés sur des socles de prise de courant correctement câblés et mis à la terre.

Le courant électrique circulant dans les câblés de communication et les cordons téléphoniques et d'alimentation est dangereux. Pour éviter tout risque de choc électrique, respectez les consignes de la présente section pour connecter et déconnecter des câblés lors de l'installation, du retrait ou de l'ouverture du panneau de ce produit.

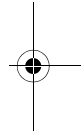

Protection contre les risques d'électrocution. Pour vous prémunir contre les risques d'électrocution, respectez les consignes ci-après:

- Ne branchez l'ordinateur que sur un socle de prise de courant présentant la tension adéquate.
- Ne branchez le cordon d'alimentation sur le socle de prise de courant qu'après avoir connecté tout autre cordon à la machine. Inversement, débranchez le cordon d'alimentation du socle de la prise de courant avant de déconnecter tout autre cordon.

xviii Navodila uporabniku za IBM-ove osebne računalnike

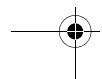
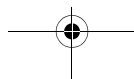

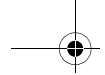

- Si votre ordinateur est doté d'un cordon téléphonique, ne manipulez jamais ce cordon pendant un orage.
- Évitez d'utiliser et de placer votre ordinateur dans un endroit humide.
- Ne remplacez un élément que par un élément identique ou possédant des caractéristiques équivalentes et équipé des mêmes dispositifs de sécurité.
- Le non-respect de ces consignes peut être à l'origine de blessures ou d'une électrocution, en particulier si vous intervenez sur le bloc d'alimentation, l'écran ou le modem intégré. Confiez la maintenance et la réparation de l'ordinateur à une personne qualifiée.

Consignes de sécurité lors de la manipulation du matériel

Lorsque vous ouvrez l'unité centrale, il convient de suivre un certain nombre de consignes de sécurité afin de ne pas endommager l'ordinateur. Pour votre sécurité et celle de votre matériel, suivez les instructions de la section "Disconnecting your computer" on stran xiv, avant d'ouvrir l'unité centrale (le cas échéant).

Branchement de l'ordinateur. Pour brancher l'ordinateur, procédez comme suit:

1. Mettez l'ordinateur hors tension ainsi que tout périphérique (écran ou imprimante) que vous allez connecter, qui dispose d'un interrupteur d'alimentation.
2. Connectez tous les câbles (de l'écran, par exemple) à l'ordinateur.
3. Branchez tous les câbles d'interface (par exemple, un câble téléphonique) sur des socles de prise de courant correctement mis à la terre.
4. Branchez les cordons d'alimentation sur des socles de prise de courant correctement mis à la terre.
5. Mettez l'ordinateur sous tension ainsi que tout périphérique connecté disposant d'un interrupteur d'alimentation.

Débranchement de l'ordinateur. Pour débrancher l'ordinateur, procédez comme suit:

1. Mettez l'ordinateur hors tension ainsi que tout périphérique connecté disposant d'un interrupteur d'alimentation.

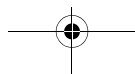
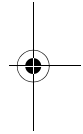
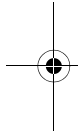

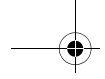

2. Débranchez tous les cordons d'alimentation des prises de courant.
3. Débranchez tous les câbles (câble de téléphone, par exemple) de leurs prises.
4. Débranchez tous câbles de l'ordinateur (les cordons d'alimentation, les câbles d'entrée-sortie et tous les autres câbles qui pourraient y être connectés).



Opozorilo!

Votre ordinateur est équipé de piles au lithium. Prenez garde aux risques d'incendie, d'explosion ou de brûlures liés à une mauvaise utilisation des piles. Respectez les consignes de sécurité suivantes:

Ne rechargez pas la pile, ne la démontez pas, ne l'exposez pas à la chaleur et ne la faites pas brûler.

Ne la remplacez que par une pile identique ou de type équivalent.

Ne la jetez pas à l'eau.

Pour le recyclage ou la mise au rebut des piles au lithium, reportez-vous à la réglementation en vigueur.



Nevarnost!

No détachez pas le bloc d'alimentation de son support et ne retirez aucune vis du bloc d'alimentation.



Opozorilo!

Veillez à mettre l'ordinateur et l'écran hors tension avant de procéder à leur nettoyage.

Consignes de sécurité relatives au modem

Lors de l'utilisation de votre matériel téléphonique, il est important de respecter les consignes ci-après afin de réduire les risques d'incendie, d'électrocution et d'autres blessures:

- N'installez jamais de cordons téléphoniques durant un orage.
- Les prises téléphoniques ne doivent pas être installées dans des endroits

xx Navodila uporabniku za IBM-ove osebne računalnike

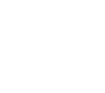
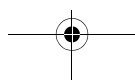

humides, excepté si le modèle a été conçu à cet effet.

- Ne touchez jamais un cordon téléphonique ou un terminal non isolé avant que la ligne ait été déconnectée du réseau téléphonique.
- Soyez toujours prudent lorsque vous procédez à l'installation ou à la modification de lignes téléphoniques.
- Si vous devez téléphoner pendant un orage, pour éviter tout risque de choc électrique, utilisez toujours un téléphone sans fil.
- En cas de fuite de gaz, n'utilisez jamais un téléphone situé à proximité de la fuite.

Consignes relatives à la pile au lithium



Opozorilo!

Votre ordinateur est équipé de piles au lithium. Prenez garde aux risques d'incendie, d'explosion ou de brûlures liés à une mauvaise utilisation des piles. Respectez les consignes de sécurité suivantes:

- Ne rechargez pas la pile, ne la démontez pas, ne l'exposez pas à la chaleur et ne la faites pas brûler.
- Ne la remplacez que par une pile identique ou de type équivalent.
- Ne la jetez pas à l'eau.
- Pour le recyclage ou la mise au rebut des piles au lithium, reportez-vous à la réglementation en vigueur.

Consignes de sécurité pour l'unité de CD-ROM et de DVD-ROM

La présente consigne contient les informations de sécurité relatives à l'unité de CD-ROM de votre ordinateur (le cas échéant). L'unité de CD-ROM est un produit à laser de classe 1. Les produits de classe 1 ne sont pas considérés comme dangereux. Le système à laser et l'unité de CD-ROM ont été conçus de façon telle qu'il n'existe aucun risque d'exposition à un rayonnement laser de niveau supérieur à la classe 1 dans des conditions normales d'utilisation.

Veillez noter qu'aucune pièce de l'unité de CD-ROM n'est réglable ni réparable. Ne confiez la réparation de cette unité qu'à une personne qualifiée.

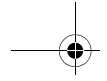

Conformité aux normes relatives aux appareils laser.

Certains modèles d'ordinateurs personnels sont équipés d'origine d'une unité de CD-ROM ou de DVD-ROM. Mais ces unités sont également vendues séparément en tant qu'options. L'unité de CD-ROM/DVD-ROM est un appareil à laser. Aux Etats-Unis, l'unité de CD-ROM/DVD-ROM est certifiée conforme aux normes indiquées dans le sous-chapitre J du DHHS 21 CFR relatif aux produits à laser de classe 1. Dans les autres pays, elle est certifiée être un produit à laser de classe 1 conforme aux normes CDI 825 et CENELEC EN 60 825.

Lorsqu'une unité de CD-ROM est installée, tenez compte des remarques suivantes:



Opozorilo!

Pour éviter tout risque d'exposition au rayon laser, respectez les consignes de réglage et d'utilisation des commandes, ainsi que les procédures décrites.

L'ouverture de l'unité de CD-ROM/DVD-ROM peut entraîner un risque d'exposition au rayon laser. Pour toute intervention, faites appel à du personnel qualifié.



Nevarnost!

Rayonnement laser lorsque le carter est ouvert. Évitez toute exposition directe des yeux au rayon laser. Évitez de regarder fixement le faisceau ou de l'observer à l'aide d'instruments optiques.

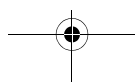

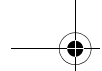

Urejevalne opombe

Zahteve severnoameriškega FCC in telefonskih družb

Če je v IBM-ovem osebnem računalniku nameščen modem, veljajo naslednje zahteve FCC (Federal Communications Commission) in telefonskih podjetij:

1. Vmesniška kartica modema je na zadnji strani systemske enote. Ta naprava je v skladu s 68. delom pravil FCC. Na vgrajeni modem je pritrjena oznaka, ki med drugim za to napravo vsebuje registracijsko številko FCC, USOC in REN (Ringer Equivalency Number). Če potrebujete te številke, preglejte stran 7-5 "Kako odpreti systemsko enoto", s pomočjo teh informacij odprite enoto in na kartici modema poiščite registracijsko številko FCC. Te informacije nato podajte telefonskem podjetju.
2. REN je koristen za določitev števila naprav, ki jih lahko povežete s telefonsko linijo, vendar pa bodo pri tem te naprave še vedno zvonile, če nekdo pokliče vašo številko. V večini, vendar ne v vseh območjih, naj seštevke REN-ov vseh naprav ne presega števila pet (5.0). Če se želite prepričati, koliko naprav lahko povežete z linijo, kot to določa REN, pokličite lokalno telefonsko podjetje, ki bo določilo največji mogoči REN za vaše klicno področje.
3. Če vgrajeni modem v telefonskem omrežju povzroča škodo, lahko telefonsko podjetje začasno prekine vašo storitev. Če je le mogoče, vas bodo o tem vnaprej obvestili, če pa to ni mogoče, boste obveščeni čimprej. Obvestili vas bodo, da se imate pravico pritožiti pri FCC.
4. Vaše telefonsko podjetje lahko spremeni svoje pripomočke, opremo, operacije ali postopke, ki lahko vplivajo na pravilno delovanje vaše opreme. V tem primeru boste o tem vnaprej obveščeni in boste lahko poskrbeli, da ne bo prišlo do prekinitve storitve.
5. Če pride do težav s tem vgrajenim modemom, se za informacije o popravilu ali jamstvu obrnite na vašega pooblaščenega prodajalca ali naslov IBM Help-Center-PC, IBM Corporation, 3039 Cornwallis Rd., Bldg, 203, Research Triangle Park, NC 27709-2195 1-919-517-2800. Telefonsko podjetje lahko od vas zahteva, da do odprave težave ali do takrat, ko ste prepričani, da naprava pravilno deluje, prekinete njeno povezavo z omrežjem.
6. Za napravo niso možna nobena uporabniška popravila.

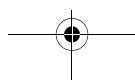
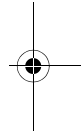
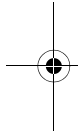

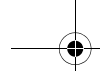

7. Modem ne sme uporabljati novčičnih storitev, ki jih nudi telefonsko podjetje. Povezava s skupnim vodom se obračuna po državnih tarifah. Podrobnejše informacije lahko dobite pri ustrezni službi.
8. Če pri lokalnem ponudniku telefonskih storitev naročite storitev omrežnega vmesnika (NI), podajte načrt storitve USOC RJ11C.

Homologacija kanadskega ministrstva za komunikacije

OPOMBA: Homologacija kanadskega ministrstva za komunikacije označuje preverjeno opremo. Homologacija pomeni, da oprema ustreza določenim zahtevam za zaščito, delovanje in varnost v telekomunikacijskih omrežjih. Ministrstvo ne jamči, da bo oprema delovala po pričakovanjih uporabnika.

Preden uporabnik namesti to opremo, naj se prepriča, ali jo lahko priključi na naprave lokalnega telekomunikacijskega podjetja. Opremo morate namestiti z uporabo sprejemljivega načina povezave. Včasih je mogoče notranjo električno napeljavo podjetja, povezano s posamezno storitvijo ene linije, razširiti s pomočjo homologiranega spojnika (telefonski podaljšek). Uporabnik se mora zavedati, da usklajenost z zgornjimi pogoji v določenih primerih ne more zagotoviti pravilnega delovanja storitve.

Popravila homologirane opreme naj opravlja pooblaščen kanadska služba, ki jo določi dobavitelj. Če uporabnik popravi ali spremeni to opremo ali če oprema napačno deluje, lahko telekomunikacijsko podjetje od uporabnika zahteva, naj jo izključi.

Uporabniki morajo zaradi svoje varnosti zagotoviti, da so žice električne ozemljitve napajalne naprave, telefonskih linij in notranjega kovinskega sistema s pipami (če obstaja), povezane. Ta ukrep je še posebej pomemben na podeželju.

Opozorilo: Uporabniki naj teh povezav ne opravljajo sami, pač na naj pokličejo ustrezno nadzorno službo ali električarja.

OPOMBA: Številka LN (LOAD NUMBER), ki je dodeljena vsaki terminalski napravi, označuje odstotke skupne obremenitve za povezavo s telefonsko zanko, ki jo uporablja naprava, da se prepreči prekomerna obremenitev. Prekinitev v zanki je lahko kombinacija naprav, ki morajo ustrezati zahtevi, da vsota vseh števil LN ne preseže 100.

Étiquette d'homologation du ministère des Communications du Canada

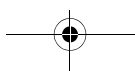

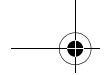

AVIS : L'étiquette du ministère des Communications du Canada identifie le matériel homologué. Cette étiquette certifie que le matériel est conforme à certaines normes de protection, d'exploitation et de sécurité des réseaux de télécommunications. Le ministère n'assure toutefois pas que le matériel fonctionnera à la satisfaction de l'utilisateur.

Avant d'installer ce matériel, l'utilisateur doit s'assurer qu'il est permis de le raccorder aux installations de l'entreprise locale de télécommunications. Le matériel doit également être installé en suivant une méthode acceptée de raccordement. L'abonné ne doit pas oublier qu'il est possible que la conformité aux conditions énoncées ci-dessus n'empêchent pas la dégradation du service dans certaines situations.

Les réparations de matériel homologué doivent être effectuées par un centre d'entretien canadien autorisé désigné par le fournisseur. La compagnie de télécommunications peut demander à l'utilisateur de débrancher un appareil à la suite de réparations ou de modifications effectuées par l'utilisateur ou à cause d'un mauvais fonctionnement.

Pour sa propre protection, l'utilisateur doit s'assurer que tous les fils de mise à la terre de la source d'énergie électrique, des lignes téléphoniques et des canalisations d'eau métalliques, s'il y en a, sont raccordés ensemble. Cette précaution est particulièrement importante dans les régions rurales.

Avertissement : l'utilisateur ne doit pas tenter de faire ces raccordements lui-même, il doit avoir recours à un service d'inspection des installations électriques ou à un électricien, selon le cas.

AVIS : L'INDICE DE CHARGE (IC) assigné à chaque dispositif terminal indique, pour éviter toute surcharge, le pourcentage de la charge totale qui peut être raccordé à un circuit téléphonique bouclé utilisé par ce dispositif. L'extrémité du circuit bouclé peut consister en n'importe quelle combinaison de dispositifs pourvu que la somme des INDICES DE CHARGE de l'ensemble des dispositifs ne dépasse pas 100.

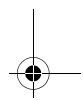
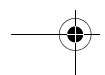
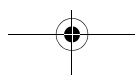
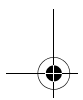
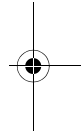
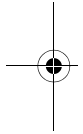

Izjava severnoameriškega FCC (Federal Communications Commission)

Tipi IBM-ovih osebnih računalnikov 2193, 2194 in 6345

Naslednja izjava velja le za ta IBM-ov izdelek. Izjave za druge IBM-ove izdelke, ki so namenjeni za uporabo s tem izdelkom, bodo vključene v spremne priročnike teh izdelkov.

Ta oprema je bila testirana in se ujema z omejitvami za digitalne naprave razreda B, v skladu s 15. delom pravilnika FCC. Te omejitve so zasnovane tako, da nudijo ustrezno zaščito proti škodljivom vplivom v stanovanjskem okolju. Ta oprema povzroča, uporablja in seva radiofrekvenčno energijo, in če je ne namestite in uporabljate v skladu z navodili, lahko moti radijske komunikacije. Vendar pa ni jamstva, da do škodljivih vplivov ne bo prišlo pri določeni namestitvi. Če ta oprema povzroča škodljive vplive na radijski ali televizijski sprejem, kar lahko ugotovite, če opremo izključite in jo nato zopet vključite, lahko škodljive vplive odpravite z enim izmed naslednjih dejanj:

- Preusmerite ali premaknite sprejemno anteno.
- Oddaljite opremo od sprejemnika.
- Opremo priključite na vtičnico, ki ni v istem tokokrogu kot je vtičnica, na katero je priključen sprejemnik.
- Za pomoč se posvetujte s pooblaščenim prodajalcem ali predstavnikom servisne službe IBM.

Če želite opremo uporabljati v skladu z omejitvami žarčenja FCC, morate uporabljati pravilno oklopljene in ozemljene kable in spojnike. Ustrezni kabli in spojniki so na voljo pri IBM-ovih pooblaščenih prodajalcih. IBM ni odgovoren za nobene radijske ali televizijske motnje, ki jih povzroči uporaba nepriporočenih kablov in spojnikov ali nepooblaščenno spreminjanje ali popravljanje te opreme. Nepooblaščenno spreminjanje ali popravljanje lahko povzroči prekinitev pooblastila uporabniku za uporabo opreme.

Ta naprava je v skladu s 15. delom pravilnika FCC. Delovanje je predmet naslednjih dveh pogojev: (1) ta naprava ne sme povzročati škodljivih motenj, in (2) ta naprava mora sprejeti vse prejete motnje, vključno z motnjami, ki lahko povzročijo neželeno delovanje.

xxvi Navodila uporabniku za IBM-ove osebne računalnike



Odgovorna stranka:

International Business Machines Corporation
New Orchard Road
Armonk, NY 10504
Telefon: 1-919-543-2193

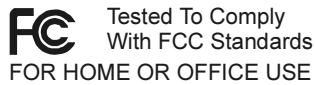

Ta digitalna naprava razreda B je v skladu s kanadskim ICES-003.

Cet appareil numérique de classe B est conforme la norme NMB-003 du Canada.

Izjava o skladnosti z navodili Evropske skupnosti

Ta izdelek je v skladu z navodili sveta Evropske skupnosti 89/336/EEC o približevanju zakonov držav članic glede elektromagnetne združljivosti.

IBM ne prevzema odgovornosti glede neizpolnjevanja zahtev zaščite, ki bi nastale kot posledica nepriporočenih sprememb izdelka, vključno z nameščanjem dodatnih kartic drugih proizvajalcev.

Prodajne znamke

Naslednji izrazi so prodajne ali registrirane prodajne znamke podjetja IBM v Združenih državah Amerike, v drugih državah ali oboje:

- HelpCenter
- HelpWare
- IBM
- PS/2
- OS/2

Microsoft in Windows sta prodajni znamki ali registrirani prodajni znamki v Združenih državah Amerike, v drugih državah ali oboje.

Imena drugih podjetij, izdelkov in storitev so lahko prodajne ali storitvene znamke drugih.

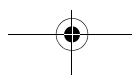

Informacije o letu 2000

14. januar 1999

Opomba: Stanje pripravljenosti določene programske opreme, ki je lahko priložena IBM-ovemu računalniku, na leto 2000.

IBM je v IBM-ov računalnik namestil izbrane programske izdelke, ki so jih dobavili neodvisni proizvajalci programske opreme. **Do datuma te opombe nekateri proizvajalci programske opreme za nekatere različice svojih izdelkov programske opreme niso zagotovili pripravljenosti na leto 2000.** To pomeni, da (a) programska oprema zahteva nadgradnjo, da bo pripravljena na leto 2000, oziroma skladna z letom 2000 ali vsaj skladna z manj pomembnimi zahtevami (kot jih določi proizvajalec), oziroma (b) da proizvajalec še ni objavil statusa pripravljenosti ali skladnosti z letom 2000.

Izdelki programske opreme, ki so jih proizvajalci programske opreme označili kot nepripravljene na leto 2000, vključujejo (vendar niso omejeni na) naslednje izdelke programske opreme ali določene različice državnih jezikov, oziroma izdaje popravkov takih izdelkov programske opreme:

Izdelek	Naslov spletne strani
AOL (podjetja America Online)	http://www.aol.com/info/year2000.html
CompuServe (podjetja CompuServe Interactive Services)	http://www.compuserve.com/content/cs_y2kfaq.asp
Internet Explorer 3.x, 4.x (podjetja Microsoft)	http://www.microsoft.com/technet/topics/year2k/default.htm
Netscape Navigator 3.x 4.0x (podjetja Netscape)	http://www.netscape.com/products/year2000/index.htm
Office Small Business Edition (podjetja Microsoft)	http://www.microsoft.com/technet/topics/year2k/default.htm
Prodigy Internet (Prodigy Communications)	http://y2k.prodigy.net/
Windows 95 (podjetja Microsoft)	http://www.microsoft.com/technet/topics/year2k/default.htm
Windows 98 (podjetja Microsoft)	http://www.microsoft.com/technet/topics/year2k/default.htm
Windows NT Workstation 4.0 (podjetja Microsoft)	http://www.microsoft.com/technet/topics/year2k/default.htm

xxviii Navodila uporabniku za IBM-ove osebne računalnike

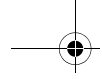

Izdelki programske opreme, navedeni zgoraj, so na voljo za številne IBM-ove računalniške izdelke, vendar pa v določen model IBM-ovega računalnika ne bodo vključeni vsi.

Za najnovejše informacije o statusu izdelkov glede leta 2000 se obrnite neposredno na proizvajalca programske opreme. Pogosto so spletne strani proizvajalcev programske opreme najboljši vir najnovejših informacij. Proizvajalci programske opreme objavijo nove informacije in popravke programske opreme občasno, oziroma ko so le-ti na voljo. Zato je mogoče, da je proizvajalec programske opreme v času, ko berete to opombo, na svoji spletni strani morda že objavil nadgradnjo svoje programske opreme. Tako ste odgovorni samo za določitev uporabnosti kakršnihkoli nadgradenj proizvajalcev programske opreme, za pridobitev in za namestitev te programske opreme.

IBM je te informacije izdal, da bi vam pomagale pri določanju statusa pripravljenosti vašega računalniškega okolja na leto 2000. Pomembno je, da boste znali rešiti vse težave, ki lahko vplivajo na pripravljenost celotnega računalniškega okolja. Razen v primeru, ko so strojna oprema, programska oprema in podatki pripravljene na leto 2000, sistem ali programska oprema osebnega računalnika morda ne bosta ločila med letom 1900 in letom 2000, kar lahko v podatkih in izračunih povzroči resne napake.

Pri določanju pripravljenosti računalnika na leto 2000 preverite pripravljenost vse programske opreme, ki je nameščena v vašem sistemu, in ne samo programske opreme, ki ste jo dobili z računalnikom. Poleg tega pa si zapomnite, da nekatera orodja, ki so zasnovana za preverjanje pripravljenosti na leto 2000, morda ne bodo odkrila nadgradenj programske opreme, ki so bile izvedene po prvem razpošiljanju proizvajalca programske opreme. Kljub temu, da je ta način nekoliko nejasen, je zelo natančen. Če je izdelek programske opreme zasnovan tako, da ima majhne pomankljivosti, ocenite, kako lahko te pomankljivosti vplivajo na vašo uporabo programske opreme. Koristne informacije o izzivu, ki ga postavlja leto 2000 in o pripravljenosti IBM-ovih računalnikov, so zdaj na voljo na naslovu www.ibm.com/pc/year2000. Občasno preverite, ali so na voljo novejše informacije.

PODATKI V TEM DOKUMENTU ALI Z NJIMI POVEZANA SPOROČILA SO NA VOLJO TAKI KOT SO IN SO PODANI SAMO KOT INFORMACIJE. POLEG TEGA SO VSA JAMSTVA TU IZRECNO ZANIKANA, VKLJUČNO S POSREDNIMI JAMSTVI ZA TRŽNOST IN PRIMERNOST ZA DOLOČEN NAMEN.

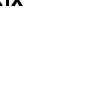
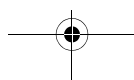

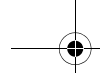

To sporočilo in druge informacije, ki jih je IBM podal v preteklosti ali sedaj, namenjene letu 2000 in izdelkom ter storitvam, ki jih nudi IBM, so "sporočila o pripravljenosti na leto 2000" in so v skladu z zakonom o informacijah in pripravljenosti na leto 2000, ki je bil izdan 1988 in je del ameriška statuta, ki je stopil v veljavo 19. oktobra 1998. IBM-ove internetne spletne strani, namenjene letu 2000, so bile in bodo ostale IBM-ov osnovni način za posredovanje informacij v zvezi z letom 2000. Informacije v zvezi z izdelki in storitvami, ki niso IBM-ovi, so "ponatisi" v skladu z zakonom, in temeljijo na informacijah, ki so jih druga podjetja posredovala o izdelkih in storitvah, ki jih nudijo. IBM ni sam preverjal vsebine teh ponatisov, zato ni odgovoren za točnost ali popolnost informacij, vsebovanih v teh ponatisih.

Reference na določene izdelke proizvajalcev programske opreme v tej objavi ne pomenijo, da so drugi izdelki proizvajalcev programske opreme, ki so vnaprej nameščeni v IBM-ov računalnik, oziroma so bili priloženi pri nakupu, pripravljeni na leto 2000. Če želite oceniti status izdelkov glede leta 2000, se obrnite na posameznega proizvajalca programske opreme.

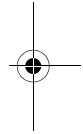
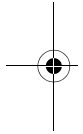

xxx Navodila uporabniku za IBM-ove osebne računalnike

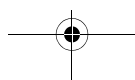

Ergonomija

Urejanje udobnega in produktivnega delovnega prostora



Opomba:

Kupljeni računalnik lahko vsebuje komponente, ki se morda razlikujejo od komponent, prikazanih tukaj.

Ureditev delovnega prostora

Pri urejanju računalnika postavite zaslon in tipkovnico pred sebe. Miško postavite blizu tipkovnice tako, da jo lahko uporabljate, ne da bi se pri tem morali stegovati ali nagibati na eno stran.

Sistemska enota je navadno nameščena na tleh pod pisalno mizo ali poleg nje. Postavite jo tako, da ne bo ovirala vaših nog pod delovno površino.

Pisalno mizo organizirajte tako, da bo odražala način vaše uporabe delovnih materialov in opreme. Stvari, ki jih pogosto uporabljate, na primer miško ali telefon, postavite na mesto, kjer bodo lahko dosegljive.

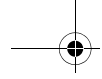

Izbira stola

- Stol prilagodite tako, da bodo stegna vodoravno, prav tako pa zagotovite, da boste imeli spodnji del hrbta podprt. Ko sedite in uporabljate tipkovnico, naj bodo stopala v celoti na tleh ali na opori za noge.

Določitev položaja zaslona

- Zaslون postavite na razdaljo, ki bo omogočala udoben pogled. Ta razdalja naj bo enaka najmanj dožini vaše roke.
- Zaslون prilagodite tako, da bo vrh zaslona nekoliko pod ravnijo oči.
- Zaslون naj bo čist. Za navodila o čiščenju preglejte dokumentacijo, ki je priložena vašemu zaslону.
- Če zaslون postavite blizu okna, uporabite zavese ali senčila in tako zmanjšajte odsev svetlobe. Prav tako zagotovite, da bo zaslون postavljen pravokotno na okna, saj boste s tem zmanjšali odsev svetlobe, ko bodo senčila odgmnjena. Izognite se postavitvi zaslona neposredno pred okno.
- Uporabite zatemnjeno osvetlitev sobe. Če potrebujete dodatno osvetlitev na delovnem mestu, luč usmerite tako, da bo svetila na delovno površino in ne neposredno na zaslون.
- S pomočjo krmilnih elementov zaslona svetlost in kontrast nastavite na udobno raven. Če se svetloba v sobi spreminja, boste morali to storiti večkrat. Za prilagajanje krmilnih elementov zaslona preglejte dokumentacijo, ki je priložena vašemu zaslону.
- Če so oči dalj časa osredotočene na določen predmet, se utrudijo. Če dolgo časa presedite pred zaslonom, si vsake toliko časa odpočijte. Vsake toliko časa pogledajte predmet, ki je bolj oddaljen, in se osredotočite nanj. S tem si bodo lahko očesne mišice nekoliko odpočile.

Določitev položaja tipkovnice

- Zagotovite, da je tipkovnica postavljena na višini, ki je primerna za tipkanje.
- Pri tipkanju naj bo tipkovnica na takem položaju, da so pri tem roke sproščene,

xxxii Navodila uporabniku za IBM-ove osebne računalnike

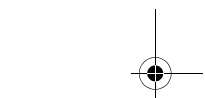
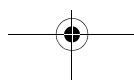

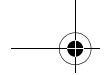

podlakti pa so v vodoravnem položaju. Rame naj bodo sproščene in pokončno zravnanane.

- Tipkajte z rahlimi pritiski, pri tem pa naj bodo roke in prsti sproščeni. Zapestja naj bodo prav tako poravnana.

Določitev položaja miške

- Miško postavite na površino, kjer je tudi tipkovnica, tako da bosta v isti ravnini. Pri tem naj bo miška postavljena tako, da se vam pri tem ne bo treba stegovati ali nagibati.
- Miško držite rahlo z vsemi prsti, klikajte pa z rahlimi pritiski. Miško premikajte s celo roko in ne samo z uporabo zapestja.

Za dodatne informacije in nasvete o uporabi računalnika preglejte zaslonsko pomoč, nameščeno v računalniku, ali pa obiščite spletno stran IBM Healthy computing na naslovu:

<http://www.pc.ibm.com/ww/healthycomputing/>

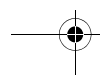
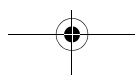
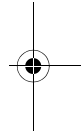
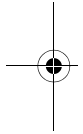

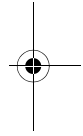
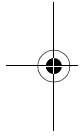
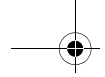

xxxiv Navodila uporabniku za IBM-ove osebne računalnike

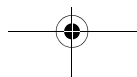

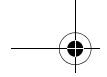

1. del. O tej knjigi

Ta del vsebuje uvod v knjigo *Navodila za uporabnike*. V tem delu je opisana uporaba te knjige in naštetu so tudi mesta, kjer so na voljo dodatne informacije.

Ta del vključuje naslednje poglavje:

- **"Poglavje 1. Uporaba te knjige" na strani 1-1**

V tem poglavju je opisana organizacija te knjige. Nudi tudi reference na druge vire informacij, ki niso vključeni v tej knjigi.

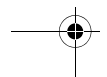
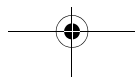
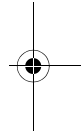
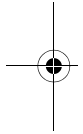

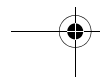
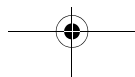
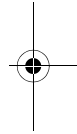
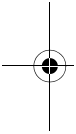
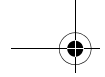

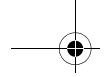

Poglavje 1. Uporaba te knjige

Knjiga *Navodila uporabniku* vsebuje splošne informacije za vse uporabnike IBM-ovih osebnih računalnikov. Ko razpakirate računalnik in povežete vse komponente, lahko to knjigo uporabite kot vodilo za strojno opremo računalnika in orodje za reševanje težav.

Teme te knjige vključujejo vse od uvoda v pomembne funkcije strojne opreme, do navodil za vnovično konfiguriranje ali nadgraditev računalnika. Tudi če na računalniku naletite na kakšno težavo, lahko to knjigo uporabite kot pomoč za njeno odpravo.

Ta knjiga lahko vključuje informacije za več modelov. Če v model, ki ste ga kupili, ni vključena strojna oprema, omenjena v tej knjigi, funkcij programske opreme, povezanih s to strojno opremo, ne boste mogli uporabiti.

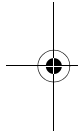

Kako je urejena ta knjiga

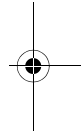

Ta knjiga vsebuje naslednje dele in poglavja:

1. del: O tej knjigi

Ta del vsebuje informacije, ki vam bodo pomagale pri uporabi knjige *Navodila uporabniku*. Vsebuje naslednje poglavje:

- "Poglavje 1. Uporaba te knjige" na strani 1-1

To poglavje vsebuje informacije o vsebini in ureditvi knjige. Poleg tega kaže tudi, kje v drugih dokumentih ali zaslonskih virih lahko najdete dodatne informacije.

2. del: Informacije o podpori

Ta del vsebuje splošne informacije, ki jih morate poznati za primer, da potrebujete pomoč.

- "Poglavje 2. Paket za podporo in storitve" na strani 2-1

Uporaba te knjige 1-1

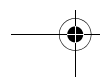
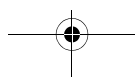

To poglavje opisuje možnosti za podporo in telefonske številke, ki jih lahko pokličete, če potrebujete pomoč.

- "Poglavje 3. Hitro vzdrževanje" na strani 3-1

To poglavje vsebuje informacije o hitri storitvi vzdrževanja, ki je na voljo v nekaterih državah.

3. del: Krmiljenje sistemskih nastavitev

Ta del vsebuje informacije, ki vam bodo pomagale konfigurirati ali znova konfigurirati strojno opremo in njene komponente, ki so jih v računalnik namestili v tovarni. Vsebuje naslednja poglavja:

- "Poglavje 4. Prvi koraki" na strani 4-1

To poglavje vsebuje navodila za prilagajanje monitorja in nastavitev glasnosti na vašem računalniku. Poleg tega nudi tudi informacije, ki vam bodo pomagale računalnik povezati s tiskalnikom ali internetom.

- "Poglavje 5. Funkcije za upravljanje napajanja" na strani 5-1

To poglavje opisuje programsko zaustavitev in funkcije začasne zaustavitve računalnika za učinkovitejše upravljanje napajanja. Poleg tega opiše tudi funkcijo stalne pripravljenosti monitorja v sistemu Windows 98.

- "Poglavje 6. Konfiguracija nastavitvenega programa BIOS" na strani 6-1

To poglavje nudi navodila za uporabo programa Setup, v katerem si lahko ogledate ali spremenite konfiguracijo sistema.

4. del: Nadgraditev in zamenjava strojne opreme

Ta del vsebuje informacije, ki vam bodo pomagale pri dodajanju ali spreminjanju strojne opreme, ki so jo v vaš računalnik namestili v tovarni. Vsebuje naslednja poglavja:

- "Poglavje 7. Priprava na nadgraditev" na strani 7-1

To poglavje vsebuje informacije, ki vam bodo pomagale pri dodajanju ali zamenjavi vmesniških kartic, pogonov in komponent systemske plošče na sistemski enoti.

- "8. poglavje: Dodajanje in odstranjevanje vmesniških kartic in pogonov" na

1-2 Navodila uporabniku za IBM-ove osebne računalnike

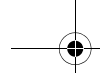

strani 8-1

To poglavje vsebuje navodila za dodajanje in odstranjevanje vmesniških kartic in pogonov.

- "Poglavje 9. Dodajanje in zamenjava komponent systemske plošče" na strani 9-1

To poglavje vsebuje navodila za dodajanje in zamenjavo komponent strojne opreme na systemski plošči.

5. del: Odpravljanje težav

Ta del vsebuje informacije, ki vam bodo pomagale pri odzivu na težave s strojno opremo, programsko opremo in komponentami, ki so jih v vaš računalnik namestili v tovarni. Vsebuje naslednje poglavje:

- "10. poglavje Diagnosticiranje in odpravljanje težav" na strani 10-1

To poglavje vsebuje informacije o odpravljanju težav, vključno z razlago kod napak in sporočil. Poleg tega vsebuje tudi informacije, ki vam bodo pomagale obnoviti v tovarni nameščene programe in datoteke.

6. del: Tehnični napotki

Ta del vsebuje tehnične informacije, ki jih boste potrebovali, če boste nadgradili strojno opremo vašega računalnika ali uporabili modem. Vsebuje naslednje dodatke:

- "Dodatek A: Specifikacijske tabele" na strani A-1

Ta dodatek vsebuje specifikacije pomnilnika, naslova, prekinitve, kanala in vrat. Poleg tega vsebuje tudi informacije o spojnikih.

- "Dodatek B: Informacije o modemu" na strani B-1

Ta dodatek vsebuje informacije o modemih, vključno z informacijami o naboru ukazov AT, ki ga lahko uporabite, če se odločite, da boste z modemom delali iz ukaznega poziva DOS sistema Windows 98.

- "Dodatek C: Izrazoslovje, povezano z monitorji" na strani C-1

Ta dodatek vsebuje definicije nekaterih izrazov, ki se običajno uporabljajo za opis značilnosti monitorja.

Uporaba te knjige 1-3

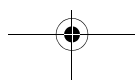

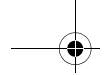

- "Dodatek D: Garancija" na strani D-1

Ta dodatek vsebuje garancijo za IBM-ov strojni izdelek za vaš računalnik.
Knjiga vsebuje tudi stvarno kazalo.

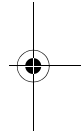
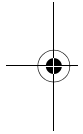

1-4 Navodila uporabniku za IBM-ove osebne računalnike

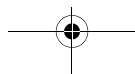



Kje najti dodatne informacije

V naslednjih publikacijah in v zaslonski dokumentaciji lahko najdete podrobnejše informacije o vašem računalniku:

Setup Poster. Ta publikacija vsebuje navodila, ki vam bodo pomagala razpakirati in nastaviti računalnik ter začeti z njegovo uporabo.

Zaslonska dokumentacija. Vaš računalnik vsebuje različne vrste zaslonske pomoči. Programska oprema, ki je vnaprej nameščena na vaš računalnik, lahko vsebuje zaslonske vadnice in vaje, ki vam bodo pomagale pri spoznavanju uporabe računalnika. Pomoč je na voljo tudi med uporabo programske opreme. V večini programov lahko pomoč prikažete s tipko **F1**.

Z namizja Windows 98 lahko poiščete specifične teme pomoči za vaš računalnik.

Za zagon sistema pomoči Windows 98 naredite naslednje:

1. Na namizju kliknite gumb **Start**.
2. Miško postavite na možnost **Pomoč** in kliknite.

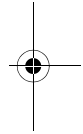
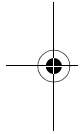

Uporaba te knjige 1-5

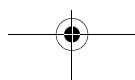

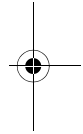
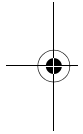
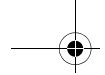

1-6 Navodila uporabniku za IBM-ove osebne računalnike

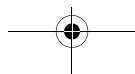

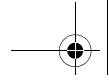

2. del. Informacije o podpori

Ta del vsebuje različne podpore in storitve, ki jih nudi IBM-ov center za pomoč.

Ta del zajema naslednja poglavja:

- **"Poglavje 2. Paket za podporo in storitve" na strani 2-1**

V tem poglavju so na voljo podrobnejše informacije o storitvah in podpori IBM-ovega paketa za podporo. Nudi informacije o tem, kje lahko dobite informacije ali pomoč, povezano z računalnikom.

- **"Poglavje 3. Hitro vzdrževanje" na strani 3-1**

To poglavje vsebuje informacije o hitri storitvi vzdrževanja, ki je na voljo v nekaterih državah.

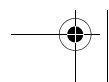
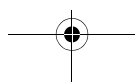
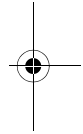
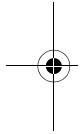

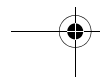
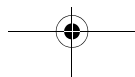
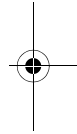
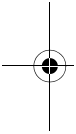
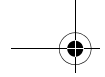

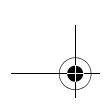

Poglavje 2. Paket za podporo in storitve



Opomba:

Naslednje informacije o podpori in storitvah se nanašajo samo na tipe računalnikov 2196 in 2197. Za druge tipe računalnikov preglejte informacije o podpori in storitvah, ki so bile priložene računalniku.

Kaj narediti najprej?

Kaj je IBM-ov paket za podporo?

IBM-ov paket za podporo je obsežen paket možnosti za tehnično podporo in storitve.

Poleg 30-dnevne podpore "Kako začeti", ki vam bo pomagala pri priljubljenih programih, IBM-ov paket za podporo vključuje tudi številne storitve in rešitve. Te možnosti nudi IBM kadarkoli potrebujete pomoč in dokler ste lastnik IBM-ovega osebnega računalnika. Tudi ko se izteče podpora za programsko opremo, lahko kupite paket za podporo, ki vam bo nudil storitve.

V nadaljevanju boste izvedeli, kateri načini za podporo so na voljo in kdaj ter kdaj je za njih potrebno plačilo in kdaj ne.

Ali potrebujete hitro pomoč

Za pridobitev hitre pomoči sta na voljo dva načina:

Internet

Preglejte razdelek z naslovom "Kako pridobiti elektronsko pomoč?" na strani 2-5, v katerem boste našli internetni naslov za vašo državo ali področje.

Storitve in podpora paketa za podporo2-1

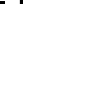
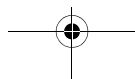

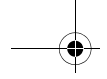

Telefon

Preglejte razdelek z naslovom "Kako in kdaj se obrniti na IBM-ov center za pomoč za PC-je?" na strani 2-6, v katerem boste našli informacije o telefonski storitvah, ki jih nudi paket za podporo.

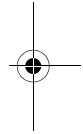
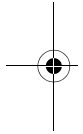

2-2 Navodila uporabniku za IBM-ove osebne računalnike

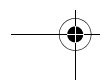
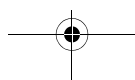

Kaj lahko naredim sam?

Včasih lahko težave, ki jih imate z računalnikom, zelo hitro rešite. Podali smo več različnih načinov, ki jih lahko uporabite, če se boste reševanja težav lotili sami. Če bo potrebno, se lahko še vedno obrnete na IBM. Več informacij o podpori prek telefona lahko najdete v razdelku "Kako in kdaj se obrniti na IBM-ov center za pomoč za PC-je?" na strani 2-6.

Natisnjena dokumentacija

Dokumentacija, ki je bila priložena vašemu računalniku, vsebuje informacije o odpravljanju težav v strojni in programski opremi. Te informacije se začnejo s hitrim vodičem po korakih na stran 10-6, ki vam bodo pomagale pri odkrivanju težav v strojni in programski opremi. Ko ugotovite naravo težave, lahko sledite navodilom v razdelku "Odpravljanje težav s strojno opremo in programsko opremo" na strani 10-7. Opis ali kodo napake primerjajte z vprašanjem, nato pa ju za rešitev težave primerjajte z navodili.

Zaslonska dokumentacija

Vaš računalnik vsebuje tudi številne zaslonske vire, ki jih lahko uporabite za reševanje težav.

Datoteke pomoči

Operacijski sistem in večina programov, ki so vnaprej nameščeni na vaš računalnik, vsebujejo zaslonske datoteke pomoči. Te datoteke lahko vsebujejo informacije o nadgraditvi strojne opreme, uporabi programske opreme in številnih drugih splošnih nalogah, ki jih izvajate na računalniku. Datoteke pomoči vsebujejo tudi informacije o vprašanih glede reševanja težav in njihovega preprečevanja v bodoče.

Datoteke Preberi

Večina operacijskih sistemov in programske opreme vsebuje tudi datoteko z imenom README.TXT. To je besedilna datoteka, ki vsebuje pomembne informacije o programu. Datoteke README.TXT lahko preberete tako, da jih odprete s katerimkoli urejevalnikom besedilnih datotek na vašem računalniku. Če je datoteka Preberi na voljo, se imenuje README.TXT

Storitve in podpora paketa za podporo2-3

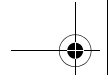

Programska oprema

Vaš računalnik vsebuje veliko programske opreme, ki vam bo pomagala pri reševanju težav ali iskanju odgovorov na vaša vprašanja.

Diagnosticiranje

Na vaš računalnik je nameščen program za diagnosticiranje, ki vam bo pomagal določiti težave v vašem sistemu. Diagnostični program *PC Doctor* lahko zaženete iz mape PC-Doctor na meniju Windows Programi ali z diskete *Product Recovery and Diagnostics*.

Različica programa PC Doctor za Windows za iskanje težav v programski opremi deluje prek operacijskega sistema Windows. Disketa Product Recovery and Diagnostics vsebuje različico diagnostičnega programa PC Doctor za MS-DOS, ki izvaja teste neposredno na strojni opremi. Preden se obrnete na IBM-ov center za pomoč, zaženite obe različici programa PC Doctor.

IBM Update Connector

Ta program omogoča povezavo z IBM-ovim centrom za pomoč za PC-je, kjer vam bodo nudili pomoč nadgrajevanju delov programske opreme, vključene v vaš sistem. Ko prejmete datoteke, lahko začnete samodejni postopek namestitve. Program IBM Update Connector je v času garancije brezplačno na voljo za registrirane uporabnike. Plačati boste morali samo telefonski pogovor.

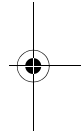
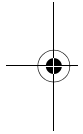

2-4 Navodila uporabniku za IBM-ove osebne računalnike

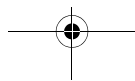

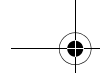

Kako pridobiti elektronsko pomoč?

Elektronska podpora

Če imate vprašanja ali težave, je na voljo več načinov za pridobitev tehnične pomoči in informacij. Elektronska podpora je preprosta za uporabo, hitra in zelo natančna. Najboljše od vsega pa je, da je edini strošek, ki ga morate plačati, strošek podjetju za telefonijo ali podjetju, prek katerega se prijavite na svetovni splet. Sledi nekaj možnosti elektronske podpore, ki jih lahko uporabite.

Internet

Za stik z nami prek interneta lahko uporabite URL (Universal Resource Locator). Ko odprete IBM-ovo domačo stran s podporo za računalnike, lahko na njej poiščete tehnične nasvete, naložite nadgrajene gonilnike in najdete številne druge stvari.

IBM-ovo spletno stran s podporo za računalnike lahko obiščete na naslednjem URL-ju:

<http://www.ibm.com/pc/support>

S spletnih mest lahko dostopite do IBM-ovega zaslonskega pomočnika (Online Assistant). Ta vam bo pomagal pri diagnosticiranju in reševanju številnih splošnih tehničnih težav. Za uporabo zaslonskega pomočnika se morate najprej povezati z IBM-ovo podporno stranjo in izpolniti osebni profil.

Storitve in podpora paketa za podporo2-5

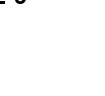
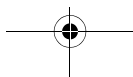

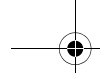

Kako in kdaj se obrniti na IBM-ov center za pomoč za PC-je?

Kakšno pomoč lahko dobim prek telefona?

Včasih boste naleteli na težavo, ki je nikakor ne boste uspeli rešiti in popolnoma razumemo, da je to lahko zelo mučno. Ta dokument vsebuje številne možnosti za reševanje težav, ki jih lahko uporabite. Preden pokličete IBM-ov center za pomoč za PC-je, preglejte razdelek "Diagram za hitro reševanje težav" na strani 10-6, kjer boste našli informacije o odpravljanju težav. Če ste dokončali korake za odpravo težave v poglavju "Odpravljanje težav" in še vedno potrebujete pomoč, potem bo najbolje, da pokličete IBM-ov center za pomoč za PC-je.

Na vaša vprašanja bodo odgovorili strokovnjaki za sisteme. Od težave je odvisno, ali vam bodo za klic zaračunali. Ta razdelek vsebuje informacije o tem, za katere klice boste morali plačati in za katere ne. Če želite prejeti telefonsko pomoč, morate svoj računalnik registrirati.



Opomba:

Ne pozabite si zapisati datuma nakupa, račun pa spravite na varno mesto, saj ga boste v primeru, da boste zahtevali storitev v skladu z garancijo za strojni izdelek, morali pokazati.

30-dnevna podpora "Kako začeti"

Če imate vprašanja o nastavitvi sistema, se lahko obrnete na nas. V obdobju 30 dni od nakupa računalnika nas lahko pokličete brezplačno in zastavite vprašanje o:

- Nastavitvi sistema in priključitvi monitorja in tiskalnika
- Zagonu vnaprej nameščenega operacijskega sistema
- Zagonu vnaprej nameščene in paketne programske opreme.

Za pogovor vam bomo lahko zaračunali po medkrajevni tarifi. Čas 30 dni se računa od datuma nakupa.

2-6 Navodila uporabniku za IBM-ove osebne računalnike

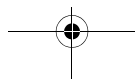

Tehnična pomoč za programsko opremo

Če potrebujete pomoč pri nastavitvi ali namestitvi vnaprej nameščene ali paketne programske opreme v 30-dnevnem podpornem obdobju "Kako začeti", vam bodo predstavniki za tehnično podporo po potrebi pomagali namestiti (ali znova namestiti) programsko opremo, ki ste jo dobili z računalnikom. Zagotovili bodo, da je program uspešno nameščen in da ga boste lahko zagnali. Pomoč za vprašanja o programski opremi je na voljo brezplačno. Za podrobnejše informacije preglejte "Kako in kdaj kupim dodatno podporo?" na strani 2-11.



Opomba:

Če želite najti tip računalnika, številko modela in serijsko številko, odprite vratca za dostop do pogona in si oglejte podatke v spodnjem desnem vogalu.

Dodatna podpora

Včasih boste po 30-dnevnem podpornem obdobju "Kako začeti" potrebovali dodatno pomoč. Pomoč in podporo "Kako začeti" boste morda potrebovali tudi med uporabo računalnika. Tehniki IBM-ovega centra za pomoč za PC-je vam bodo pomagali za plačilo. Za dodatne informacije preglejte "Kako in kdaj kupim dodatno podporo?" na strani 2-11.

Garancijska storitev za strojno opremo

Včasih se bo zgodilo, da računalnik, ki ste ga kupili, ne bo deloval kot je zajamčeno. V tem primeru bodo v času veljavnosti garancije v IBM-ovem centru za pomoč za PC-je poskrbeli za garancijsko storitev za strojno opremo, ki so jo namestili v IBM-ovi tovarni.

Vaš računalnik je predmet pogojev iz garancije za IBM-ov strojni izdelek in *licenčne pogodbe za IBM-ov program*, ki ste ju dobili skupaj z računalnikom. Prosimo, da te pogoje natančno preberete.

Če vaš računalnik potrebuje servis, serviserju dajte disketo *Product Recovery and Diagnostics*, ki ste jo dobili z računalnikom. Ta disketa bo serviserju pomagala, da opravi potrebno storitev.

Če se na vašem računalniku pojavi težava, ki ni zajeta v garancijo, preglejte razdelek "Kako in kdaj kupim dodatno podporo?" na strani 2-11.



Opomba:

Če vaš klic ni vključen v 30-dnevni garancijski paket "Kako začeti", boste morali povedati številko svoje kreditne kartice.

Storitve in podpora paketa za podporo2-7

Pređen pokličete...

Z informacijami iz naslednjih treh korakov boste predstavniku IBM-ovega centra za tehnično pomoč za PC-je posredovali dragocene informacije, ki jih bo koristno uporabil pri nujenju pomoči. Prav tako bodo tudi zmanjšale čas, potreben za odkrivanje težav in odgovarjanje na vprašanja.

1. Računalnik registrirajte z IBM-ovim zaslonkim obrazcem za registracijo, ki je že nameščen na vašem računalniku.
2. Če je mogoče, zaženite različico diagnostičnega programa PC Doctor za DOS in Windows. Shranite in natisnite datoteke dnevnika, izdelane z različicama DOS in Windows, da jih boste lahko posredovali predstavniku tehnične službe za pomoč. (Datoteka dnevnika, ki jo izdelata različica Windows, bo samodejno shranjena v imenik C:\PCDR\detailed.txt.) Podrobnejše informacije o uporabi diagnostičnega programa PC Doctor lahko najdete v razdelku "IBM-ovi diagnostični programi" na strani 10-21.
3. Če računalnika še niste registrirali, boste to morali narediti, ko boste prvič stopili v stik z IBM-om. Posredovati jim boste morali naslednje informacije:

Ime _

Naslov _

Telefonska številka _

Tip in model računalnika _(najdete ju na sprednji plošči za vratci)

Serijska številka _(najdete jo na na sprednji plošči za vratci)

Registracijska številka _____
(ko jo prejmete)

Datum nakupa _

- Opis težave
- Natančno besedilo sporočil o napakah
- Informacije o konfiguraciji strojne in programske opreme za vaš sistem

Če vaš klic ni vključen v 30-dnevno podporo "Kako začeti" ali v garancijsko storitev za strojni izdelek, bodo od vas morda zahtevali številko kreditne kartice. Če je vaš klic vključen v podporo "Kako začeti" ali v garancijsko storitev za IBM-ov strojni izdelek, vam zanj ne bodo zaračunali.

Če je mogoče, bodite med klicem poleg računalnika.

Če vaša država ni navedena, se obrnite na IBM-ovega prodajalca ali tržnega

2-8 Navodila uporabniku za IBM-ove osebne računalnike

predstavnika.

Država/Področje	Telefonska številka	Delovni čas
Avstralija	13-14-26	Od 9.00 do 21.00, 365 dni na leto
Avstrija	1 546 325 102	Od 10.00 do 13.00 in od 14.00 do 19.00 od ponedeljka do petka
Belgija (nizozemski del)	02-714-4504	Od 9.00 do 21.00 od ponedeljka do petka
Belgija (francoski del)	02 714-3503	Od 9.00 do 21.00 od ponedeljka do petka
Kanada	1-800-565-3344	24 ur dnevno, 7 dni v tednu (razen praznikov)
Danska	3525-6904	Od 9.00 do 21.00 od ponedeljka do petka Ob sobotah od 10.00 do 19.00
Finska	(09) 2294 3004	Od 8.00 do 20.00 od ponedeljka do petka
Francija	01-6932-4004	Od 9.00 do 21.00 od ponedeljka do petka
Nemčija	069-6654-9004	Od 10.00 do 13.00 in od 14.00 do 19.00 od ponedeljka do petka
Irska	01-8159208	Od 9.00 do 21.00 od ponedeljka do petka
Italija	02-4827-7003	Od 10.00 do 13.00 in od 14.00 do 19.00 od ponedeljka do petka
Luxemburg	298-977-5058	Od 9.00 do 21.00 od ponedeljka do petka
Nizozemska	020-504-0530	Od 9.00 do 21.00 od ponedeljka do petka
Nova Zelandija	0800-446-149	Od 9.00 do 21.00 365 dni na leto
Norveška	2-305-0304	Od 9.00 do 22.00 od ponedeljka do petka Ob sobotah in nedeljah od 12.00 do 17.30
Portugalska	01 791-5147	Samo glasovna pošta
Španija	91-662-4261	Od 10.00 do 13.00 in od 14.00 do 19.00 od ponedeljka do petka
Švedska	08-632-0051	Od 9.00 do 21.00 od ponedeljka do petka
Švica (francoski del)	0848 80 55 00	Od 9.00 do 21.00 od ponedeljka do petka
Švica (nemški del)	0848 80 55 00	Od 10.00 do 13.00 in od 14.00 do 19.00 od ponedeljka do petka
Švica (italijanski del)	0848 80 55 00	Od 10.00 do 13.00 in od 14.00 do 19.00 od ponedeljka do petka
Velika Britanija	01475-555 001	Od 9.00 do 21.00 od ponedeljka do petka
Združene države Amerike in Puerto Rico	1-919-517-2800	24 ur na dan, 365 dni na leto (odzivni čas se lahko spreminja)

Storitve in podpora paketa za podporo2-9

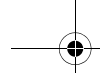

Za te storitve boste morda morali plačati. Za podrobnejše informacije o dodatnih storitvah preglejte razdelek "Kako in kdaj kupim dodatno podpora?" na strani 2-11.

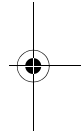
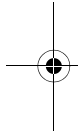

2-10 Navodila uporabniku za IBM-ove osebne računalnike

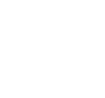
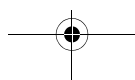

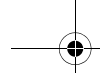

Kako in kdaj kupim dodatno podporo?

Nakup dodatnih storitev za podporo

V času trajanja garancije za računalnik in po njej lahko kupite dodatne storitve za podporo. Naša izboljšana podporna storitev za PC-je vključuje naslednjo podporo:

- Pomoč pri nameščanju, konfiguriranju in uporabi izbranih aplikacij
- Pomoč pri uporabi operacijskega sistema
- Pomoč pri nastavitvi in uporabi gonilnikov za večpredstavnost

Podporo lahko kupite na naslednje načine



Opomba:

Vse izmed naslednjih možnosti za pomoč so na voljo v vseh državah, razen če ni podano drugače. V večini držav lahko vse razpoložljive možnosti plačate samo s kreditno kartico. V Avstraliji lahko vse možnosti plačate s kreditno kartico, čekom ali denarno nakaznico.

Številka 900

Če želite v Združenih državah Amerike ali v Kanadi takojšnjo podporo predstavnika IBM-ovega centra tehnične službe za pomoč za PC-je, lahko pokličete številko 900. Vaše lokalno podjetje za telefonijo vam bo za vsak klic zaračunalo glede na minuto pogovora. Osebe, mlajše od 18 let, morajo imeti za klic dovoljenje staršev ali pravnega skrbnika.

ZDA	Za pomoč pri nameščanju in konfiguriranju IBM-ovih izdelkov, za katere velja garancija, pokličite 1-900-555-HELP (4357)	Od ponedeljka do petka od 9.00 do 21.00 po vzhodnem času	2.99 dolarja na minuto, začeni po prvi minuti
-----	-------------------------------------------------------------------------------------------------------------------------	----------------------------------------------------------	-----------------------------------------------

Storitve in podpora paketa za podporo2-11

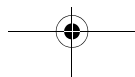

	Za pomoč pri uporabi programske opreme za IBM-ove izdelke, za katere ne velja več garancija, pokličite 1-900-555-CLUB(2582)	Od ponedeljka do petka od 9.00 do 21.00 po vzhodnem času	2.99 dolarja na minuto, začevši po prvi minuti
Kanada	1-900-565-9988	24 ur na dan	3.50 kanadskega dolarja na minuto

Enotna tarifa

Če pokličete IBM-ov center za pomoč za PC-je, lahko kupite podporo za en sam primer ali za več primerov (v Kanadi pokličite davka oproščeno številko, ki je navedena v razdelku stran 2-11). Možnost enotne tarife ni na voljo v Avstraliji in Novi Zelandiji.

En primer

Možnost enega klica omogoča, da za vsako posamezno težavo, ki jo morate rešiti, plačate enotno ceno. To možnost lahko plačate samo s kreditno kartico.

Paket s tremi primeri

Paket s tremi primeri omogoča, da kupite paket za reševanje težav, za katerega velja glede na ceno enega primera popust. To možnost lahko plačate samo s kreditno kartico.

Paket s tremi primeri poteče po enem letu od datuma nakupa.

Paket s petimi primeri

V Avstraliji in Novi Zelandiji paket s petimi primeri omogoča, da kupite paket za reševanje težav, za katerega velja glede na ceno enega primera popust. Paket s petimi primeri poteče po enem letu od datuma nakupa.

Paket z desetimi primeri

V Združenih državah Amerike, Kanadi, Avstraliji in Novi Zelandiji paket z desetimi primeri omogoča, da kupite paket za reševanje težav, za katerega velja glede na ceno enega primera popust. Paket z desetimi primeri poteče po enem letu od datuma nakupa.

2-12 Navodila uporabniku za IBM-ove osebne računalnike

Primer je zahteva za telefonsko pomoč za eno samo vprašanje ali težavo. Primer lahko vključuje več pogovorov ali dejanj, ki lahko vključujejo (vendar niso omejena na) naslednje:

- Začetno zahtevo
- Raziskavo, ki jo opravijo na IBM-u
- IBM-ov klic vam

Zahteve za pomoč za več vprašanj ali težav bodo obravnavane kot več primerov.

Če želite naročiti dodatne pakete za podporo,

- preglejte strani od 2 do 7, kjer boste našli telefonske številke in delovni čas za vašo državo.
- V Združenih državah Amerike in v Kanadi pri klicu uporabite naslednje številke delov

	Številka ameriškega dela	Številka kanadskega dela
Enojni primer	2419720	EPCS1
Paket s tremi primeri	2419721	EPCS3
Paket z desetimi primeri	2419722	EPCS10

Mednarodna garancijska storitev - ni na voljo

Mednarodna garancijska storitev (IWS) je IBM-ov program, ki je na voljo za izbrane IBM-ove komercialne osebne računalnike. IWS omogoča tistim kupcem, ki veliko potujejo ali morajo izdelke prenesti v drugo državo, da jih registrirajo pri IBM-ovem uradu za mednarodno garancijsko storitev (IWSO). Če izdelek registrirate pri IWSO, vam bodo pri IBM-u izdali potrdilo, ki vam ga bodo priznali kjerkoli, kjer IBM ali njegovi prodajalci prodajajo in servisirajo IBM-ove komercialne osebne računalnike. Program IWS ni na voljo za izdelke.

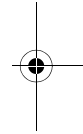
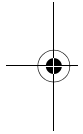
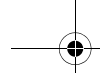

2-14 Navodila uporabniku za IBM-ove osebne računalnike

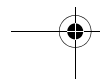
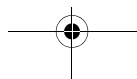



Poglavje 3. Hitro vzdrževanje

Kupci v Združenih državah Amerike imajo na voljo storitev "hitro vzdrževanje," to je storitev za zamenjavo delov, ki osebju v IBM-ovem centru za pomoč omogoča zamenjavo izbranih strojnih delov, za katere velja garancija, ki vam jih nato dostavijo na dom. To pomeni, da računalnika ni treba v celoti razstaviti in ga prinesiti pooblaščenemu IBM-ovemu serviserju, ki ga bo popravil. Nekateri serviserji računalnik samo prevzamejo in ga nato v popravilo pošljejo na drugo mesto. Telefonska številka za hitro vzdrževanje je 1-919-517-2800.

Če zahtevate hitro vzdrževanje na številki 1-919-517-2800, bodo od vas zahtevali podatke o kreditni kartici, vendar vam storitve ne bodo zaračunali, če okvarjeni del vrnete IBM-u v 30 dneh od prejema novega dela. Če dela ne vrnete v 30 dneh, vam bodo zanj zaračunali polno maloprodajno ceno. Podatki o kreditni kartici bodo na voljo samo v IBM-u.

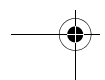
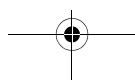
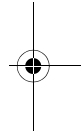
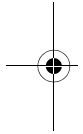

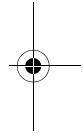
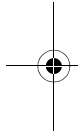
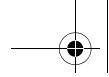

3-2 Navodila uporabniku za IBM-ove osebne računalnike

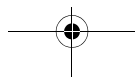

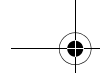

3. del. Nadziranje sistemskih nastavitev

Ta del vsebuje informacije, ki vam bodo pomagale konfigurirati ali znova konfigurirati strojno opremo in njene komponente, ki so jih v računalnik namestili v tovarni. Vsebuje naslednja poglavja:

- **"Poglavje 4. Prvi koraki" na strani 4-1**

To poglavje vsebuje navodila za prilagajanje monitorja in nastavitev glasnosti na vašem računalniku. Poleg tega nudi tudi informacije, ki vam bodo pomagale računalnik povezati s tiskalnikom ali ostalimi računalniškimi sistemi, kot je Internet.

- **"Poglavje 5. Funkcije za upravljanje napajanja" na strani 5-1**

To poglavje opisuje programsko zaustavitev in funkcije pripravljenosti računalnika za učinkovitejše upravljanje napajanja. Opisuje tudi funkcijo stalne pripravljenosti monitorja v sistemu Windows 98.

- **"Poglavje 6. Konfiguracija nastavitvenega programa BIOS" na strani 6-1**

To poglavje nudi navodila za uporabo pomožnega programa Configuration/Setup Utility, v katerem si lahko ogledate ali spremenite konfiguracijo sistema.

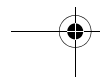
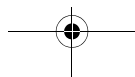
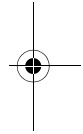
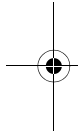

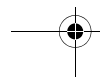
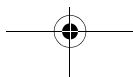
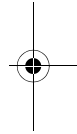
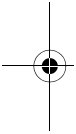
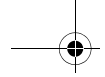

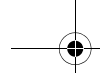

Poglavje 4. Prvi koraki

Ko kupite in nastavite IBM-ov osebni računalnik, je le-ta pripravljen za uporabo. Toda ko ga boste začeli uporabljati, boste lahko ugotovili, da želite prilagoditi nastavitve monitorja in glasnosti, tako da vam bodo najbolj ustrezale. Računalnik lahko tudi povežete s tiskalnikom ali internetom.

To poglavje vsebuje naslednje razdelke, ki vam bodo pomagali pri izvajanju teh prilagoditev in povezav:

- “Krmiljenje nastavitvev monitorja” na strani 4-2
- “Krmiljenje glasnosti” na strani 4-6
- “Pripravimo se za tiskanje” na strani 4-9
- “Nastavitev komunikacij” na strani 4-10
- “Konfiguriranje računalnika za povezavo z internetom” na strani 4-12
- “Uporaba tipkovnice Rapid Access II” na strani 4-13

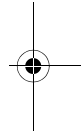
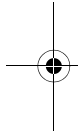

Prvi koraki 4-1

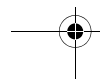
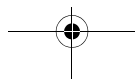

Krmiljenje nastavitve monitorja

Ko monitor povežete s sistemsko enoto in prvič vključite računalnik, le-ta samodejno izbere nastavitve za delovanje monitorja. Če želite, lahko del teh nastavitve zaradi čim boljšega delovanja spremenite. S pomočjo sistema Windows 98 lahko prilagodite ločljivost zaslona, število barv, velikost zaslona in druge lastnosti.

Če monitorja še niste povezali s sistemsko enoto, sledite nastavitvenim navodilom v publikaciji *Setup Poster*. Informacije, specifične za vaš model monitorja, in konfiguracijske nastavitve boste našli v dokumentaciji, ki je bila priložena monitorju.



Opomba:

Če se slika na zaslonu pri prvem vklopu računalnika pomika, utripa ali bliska, preberite razdelek "Je kaj izpisano na monitorju?" na strani 10-4 v poglavju "Odkrivanje težav in obnovitev po njih". Poleg tega preberite tudi razdelek "Nasveti za izbiro lastnosti prikaza" na strani 4-4.

Kako doseči čim boljše delovanje monitorja

Če želite doseči čim boljše delovanje monitorja, upoštevajte naslednja navodila:

- Monitor naj ne bo v bližini izvorov magnetnega valovanja, kot so drugi monitorji, nezaščiteni zvočniki in električni kabli. (Če ste z računalnikom kupili tudi zvočnike, so ti zaščiteni.)
- Skrbite, da bo zaslon monitorja čist. Za njegovo čiščenje uporabite blago čistilno sredstvo za zaslone ali steklo. Sredstva ne usmerite neposredno na zaslon.
- Včasih se lahko na zaslonu pojavijo moteči vzorci, kot so ukrivljene, nejasne črte. V tem primeru zamenjajte barvo ali obliko ozadja programa.
- Da bo vaš monitor čim dlje deloval, ga na koncu vsakega delovnega dne izključite.

4-2 Navodila uporabniku za IBM-ove osebne računalnike

Funkcija za prihranek energije

V dokumentaciji monitorja boste našli, ali ima vaš monitor funkcijo za prihranek energije. Ta funkcija se lahko imenuje DPMS (Display Power Management Signaling). Funkcija omogoča, da se zaslon monitorja ugasne, če računalnika ne uporabljate določen čas. Če želite znova prikazati sliko, na tipkovnici pritisnite tipko **shift** ali premaknite miško.

Če ima vaš monitor funkcijo za prihranek energije, jo lahko nastavite v Nadzorni plošči sistema Windows 98. Glejte "Pripravljenost monitorja." na strani 5-6., kjer boste našli navodila o uporabi te funkcije.

Spreminjanje nastavitve monitorja

Ko prvič vključite računalnik, ta samodejno izbere splošne nastavitve za monitor. Če vaš monitor podpira DDC (Display Data Channel), računalnik samodejno izbere najboljšo hitrost osveževanja, ki jo lahko podpira monitor. Hitrost osveževanja določa, kako hitro se na zaslonu izriše slika. To nastavitve lahko po želji spremenite.

Če ste kupili monitor, ki ne podpira DDC, lahko spremenite njegovo nastavitve za hitrost osveževanja. Na kateremkoli monitorju lahko prilagodite eno ali več lastnosti prikaza.

Prilagajanje lastnosti prikaza

V okolju Windows 98 lahko spremenite možnosti prikaza, kot so ločljivost zaslona, število barv, hitrost osveževanja in velikost prikazanih znakov.

Če pri izbiranju lastnosti prikaza potrebujete pomoč, kliknite vprašaj v zgornjem desnem vogalu okna. Kazalka miške se bo spremenila v vprašaj. Nato kliknite v področju, za katerega želite informacije. Če so za temo na voljo informacije pomoči, bodo prikazane takoj.

Postopek za prilagajanje lastnosti prikaza:

1. Na namizju dvakrat kliknite ikono **Moj računalnik**.
2. V oknu Moj računalnik dvakrat kliknite mapo **Nadzorna plošča**.
3. V oknu Nadzorna plošča dvakrat kliknite ikono **Zaslon**.
4. V oknu Zaslon - lastnosti kliknite jeziček **Nastavitve**.

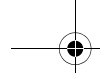

Na jezičku Nastavitve okna Zaslou - lastnosti lahko nastavite lastnosti prikaza. Nekatero lastnosti, ki jih lahko nastavite, so:

- Barve

Omogoča, da podate število barv, ki so lahko prikazane na zaslonu.

- Velikost pisave

Če kliknete gumb **Dodatno...**, nato pa jeziček **Splošno**, lahko podate velikost znakov, prikazanih na zaslonu.

Za velikost pisave priporočamo, da uporabite privzeto nastavitvev, ker nekateri programi niso oblikovani za delo z velikimi pisavami.

- Področje zaslona

Omogoča, da podate ločljivost zaslona. Nastavitvev ločljivosti določa količino informacij, ki jih je mogoče prikazati na zaslonu. Večje kot so številke za nastavitvev ločljivosti, več informacij je prikazanih na zaslonu, slike pa so manjše.

Vrednosti, ki jih lahko izberete za področje zaslona (ločljivost) in barve, omejujeta

- največja vodoravna in navpična frekvenca monitorja in
- velikost pomnilnika, dodeljena za video v sistemskem pomnilniku računalnika.

IBM-ovi računalniki za video pomnilnik uporabljajo 4 Mb ali več sistemskega pomnilnika. Velikost za video pomnilnik lahko izberete prek pomožnega programa za konfiguracijo in nastavitvev. Za podrobnejše informacije preberite razdelek "Konfiguracija nastavitvenega programa BIOS" na strani 6-1.

Nasveti za izbiro lastnosti prikaza

Izmed nastavitvev, ki jih podpira vaš monitor, izberite tiste, ki vam najbolj ustrezajo. Najvišja ločljivost in nastavitve barv niso nujno najboljše. Na primer:

- Če izberete višjo ločljivost, je uporabljenih več pelov (elementov slike). To omogoča prikaz večjega dela besedila in grafik, ki pa so prikazani manjše. Za

4-4 Navodila uporabniku za IBM-ove osebne računalnike

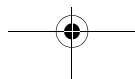



večino uporabnikov je najprimernejša ločljivost 640x480 ali 800x600.

- Če izberete več barv, boste upočasnili delovanje večine programov, zato izberite samo toliko barv, kot jih potrebujete.
- Katere nastavitve vam najbolj ustrezajo, boste najlažje določili, če jih boste nekaj izbrali in preizkusili.
- Čeprav izbrana ločljivost monitorja lahko omogoča spremembo velikosti pisave, nekateri programi ne podpirajo večjih pisav. Večje pisave lahko povzročijo obrezavo besed ali njihovo stisnjenost.
- Če priključite monitor, ki ni SVGA, boste morda morali v lastnostih prikaza spremeniti ločljivost v 640 x 480 pikslov in nastaviti paletu na 16 barv, da boste preprečili pomikanje, utripanje ali bleščanje slike. Preberite razdelek "Je kaj izpisano na monitorju?" na strani 10-4 v poglavju "Diagnosticiranje težav in obnovev po njih", kjer boste našli navodila za vnovičen zagon računalnika v varnostnem načinu in vnovično konfiguriranje monitorja.

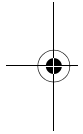

Uporaba funkcije pomoči Windows za izbiro lastnosti prikaza

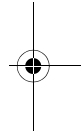

V pomoči Windows boste našli navodila za izbiro nastavitvev monitorja. Lastnosti prikaza izberete takole:

1. Na namizju Windows 98 kliknite gumb **Start**.
2. Kliknite **Pomoč**.
Prikaže se mapa Windows - Pomoč.
3. Kliknite jeziček **Stvarno kazalo**.
4. V prvo polje vpišite:
monitor
5. V drugem polju se bo samodejno prikazal seznam nalog, povezanih z monitorjem. Kliknite zeleno nalogo, nato pa s klikom gumba **Prikaži** prikažite navodila.

Prvi koraki 4-5

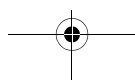

Krmiljenje glasnosti

Od modela vašega računalnika je odvisno, ali bo imel na voljo več kot en način za krmiljenje glasnosti:

- Z gumbom na prednji plošči (samo pri modelih, ki imajo spredaj spojnike za zvok)
- S programsko opremo za krmiljenje glasnosti, nameščeno na vašem računalniku

To je edini krmilni element, ki bo vplival na glasnost zvočnikov, ki ste jih dobili z računalnikom.

- Na pogonu CD-ROM na sprednji strani systemske enote

Vaš sistem morda nima te možnosti za krmiljenje glasnosti. Če jo ima, boste z njo krmilili samo glasnost slušalk, če so le-te vključene v vtičnico pogona CD-ROM. Ta krmilni element ne vpliva na glasnost zvočnikov.

Krmilni element, ki ga uporabite, je odvisen od tega, ali za poslušanje uporabljate zvočnike ali slušalke.

Prilagajanje glasnosti zvočnikov

Glasnost zvočnikov krmilite prek programa za krmiljenje glasnosti, ki je nameščen na vašem računalniku. Do njega lahko dostopite takole:

- Zavrtite gumb na prednji plošči (samo pri modelih, ki imajo spredaj spojnike za zvok)
- Kliknite ikono zvočnika na opravilni vrstici Windows 98, ki je v spodnjem desnem vogalu namizja Windows. Ta način omogoča krmiljenje celotne glasnosti.
- Kliknite gumb **Start**, izberite **Programi**, **Pripomočki**, **Razvedrilo**, nato pa **Nastavitev glasnosti**. S tem boste odprli okno Nastavitev glasnosti, v katerem lahko prilagodite glasnost za posamezne zvočne naprave.

Če zvočniki ne delujejo, ste glasnost morda nastavili prepotiho ali pa aktivirali funkcijo za utišanje.

4-6 Navodila uporabniku za IBM-ove osebne računalnike

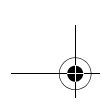

Prilagajanje glasnosti slušalk

Slušalke lahko vključite v vtičnico za slušalke na pogonu CD-ROM (ki ni na voljo v vseh sistemih) ali v izhodno vtičnico na zadnji strani systemske enote. Izhodna vtičnica je označena z ikono .

- Na nekaterih IBM-ovih računalnikih sta vtičnica za slušalke in gumb za krmiljenje glasnosti na pogonu CD-ROM na sprednji strani systemske enote računalnika.



Opomba:

Pogon CD-ROM na računalniku, ki ste ga kupili, morda ne bo imel vseh lučk in krmilnih elementov, prikazanih na naslednji sliki.

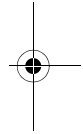
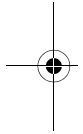

Če slušalke vključite v vtičnico za slušalke na pogonu CD-ROM, boste lahko poslušali samo zvok, ki prihaja iz običajne zvočne zgoščenke v pogonu CD-ROM. Na slušalkah ne boste mogli poslušati drugih zvokov, ki jih izdelava računalnik ali zunanja naprava, priključena na računalnik, kot je na primer tipkovnica MIDI (Musical Instrument Digital Interface).

Če slušalke vključite v to vtičnico, za prilagajanje glasnosti slušalk uporabite gumb za krmiljenje glasnosti na pogonu CD-ROM. S tem gumbom lahko krmilite glasnost slušalk, ne pa tudi glasnost zvočnikov. Če želite med uporabljanjem slušalk stišati glasnost zvočnikov, to naredite s programom za krmiljenje glasnosti.

Prvi koraki 4-7

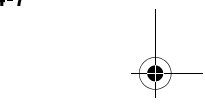
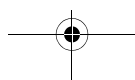
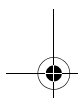

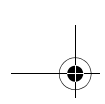

- Slušalke lahko vključite tudi v izhodno vtičnico za zadnji strani sistemske enote. To je vtičnica, s katero so povezani tudi zunanji zvočniki. Če želite to vtičnico uporabljati za slušalke, morate izkjučiti zvočnike.

Če vključite slušalke v izhodno vtičnico na zadnji strani sistemske enote, boste na njih lahko poslušali vse zvoke, ki jih izdela vaš računalnik ali katerakoli zunanja naprava, povezana z računalnikom, kot je na primer glasbena tipkovnica. Prav tako boste lahko poslušali zvoke zgoščenk, ki jih vstavite v pogon CD-ROM.



Opomba:

Ko slušalke vključite v izhodno vtičnico na zadnji strani sistemske enote, morate krmiliti glasnost slušalk prek programa za krmiljenje glasnosti na vašem računalniku. Glasnosti slušalk ne morete krmiliti z gumbom za glasnost pogona CD-ROM.

Če uporabite izhodno vtičnico, nekaterih zvokov, kot so na primer pisk pri kodah napak, ki jih povzroči samopreizkus pri vklopu (POST), morda ne boste slišali prek slušalk ali zunanjih zvočnikov.

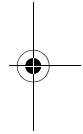
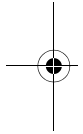

4-8 Navodila uporabniku za IBM-ove osebne računalnike

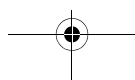

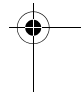
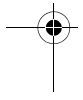
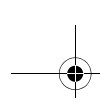

Pripravimo se za tiskanje

Ko tiskalnik priključite na računalnik, kot opisuje *Setup poster*, morate namestiti pravi gonilnik tiskalnika za operacijski sistem, ki ga uporabljate. *Gonilnik tiskalnika* je datoteka, ki za programsko opremo opisuje značilnosti vašega tiskalnika. Programska oprema to datoteko uporabi za pretvorbo besedila in grafik v obliko, ki jo vaš tiskalnik razume.

Operacijski sistem Windows 98 vsebuje gonilnike za številne priljubljene tiskalnike. Če sistem Windows 98 ne vsebuje gonilnika za vaš tiskalnik, uporabite gonilnike, ki so na voljo s tiskalnikom.

Pomoč Windows vsebuje navodila za namestitev gonilnika za vaš tiskalnik. Ta navodila odprete takole:

1. Na namizju Windows 98 kliknite gumb **Start**.
2. Kliknite **Pomoč**.
3. Prikaže se mapa "Windows - Pomoč".
4. Kliknite jeziček **Stvarno kazalo** na vrhu mape.
5. V prvo polje vpišite:
tiskalnik
6. V drugem polju se bo samodejno prikazal seznam nalog, povezanih s tiskanjem. Za prikaz navodil kliknite **nastavitev tiskalnika**, kliknite gumb **Prikaži**, nato pa **za nastavitev tiskalnika**.
7. Ko boste sledili navodilom, boste morali podati naslednje:
 - Proizvajalca in model tiskalnika. Če na seznamu nista prikazana proizvajalec in model tiskalnika, preverite, ali ste s tiskalnikom dobili disketo ali zgoščenko, ki vsebujeta gonilnik za Windows 98. V tem primeru sledite navodilom za uporabo diskete ali zgoščenske.

Vaš tiskalnik lahko podpira tudi emulacijski način, ki mu omogoča, da tiska podobno kot eden od tiskalnikov s seznama. Informacije o emulacijskih načinih boste našli v dokumentaciji, ki je bila priložena tiskalniku. Nato na tem seznamu izberite ime enega od tiskalnikov, ki ga lahko emulira.

- Privzeta vrata za vaš tiskalnik. Izberite možnost LPT1 .

Prvi koraki 4-9

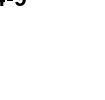
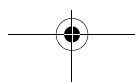
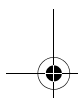

Nastavitev komunikacij

Če ima vaš računalnik modem za faks/podatke, lahko komunicira z drugimi računalniki in faksi.

Nekateri IBM-ovi osebni računalniki imajo že nameščen modem. Če pa modem v vaš računalnik ni nameščen, odprite sistemsko enoto in ga najprej namestite. Navodila boste našli v razdelkih "Kako odpreti sistemsko enoto" na strani 7-5 in "Dodajanje in odstranjevanje vmesniških kartic" na strani 8-5.

Preden vaš računalnik lahko uporabi modem, morate opraviti postopke v naslednjih razdelkih:

- Povezava modema s telefonskim omrežjem
- Konfiguriranje programske opreme za komunikacije

Povezava modema s telefonskim omrežjem

Modemi so oblikovani tako, da delujejo prek *javnega naročniškega telefonskega omrežja* (PSTN ali PSN). To je *analogno omrežje*, ki ga uporablja večina gospodinjstev. Modem povežite *samo* z analognim omrežjem. Če ne veste, kakšna je vaša telefonska linija, se obrnite na lokalno podjetje za telefonijo.

Preden povežete modem v telefonsko omrežje, v razdelku "Informacije o zaščiti" na stranixii preberite navodila za varnost.



Opozorilo!

- Na telefonskih linijah, še posebej med nevihtami, lahko pride do prevelike napetosti. Da se boste izognili škodi na občutljivih elektronskih delih, med nevihtami izključite računalnik in telefon.
- Nekatera podjetja, šole in zgradbe uporabljajo sisteme digitalnih telefonov, imenovane digitalni sistemi PBX (private branch exchange). Ti sistemi ne delujejo z modемом. Če modem povežete s sistemom digitalnih telefonov, lahko povzročite njegovo okvaro.

4-10 Navodila uporabniku za IBM-ove osebne računalnike

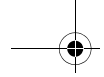

Telefonske linije, ki jo uporablja modem, med njegovim delovanjem ni mogoče uporabiti za noben drug namen. Vsaka prekinitev na liniji, ki jo uporablja vaš računalnik, bo prekinila komunikacije. Telefonske slušalke ne dvigajte na isti liniji, kot jo uporablja računalnik. Poleg tega morate tudi onemogočiti funkcijo čakajočega klica. Kako onemogočite funkcijo čakajočega klica, boste izvedeli pri lokalnem podjetju za telefonijo. Vaše podjetje lahko uporablja zaporedje izbiranja, ki omogoča, da začasno prekinete to funkcijo.

Če je telefonska zveza računalnika med delovanjem modema prekinjena, sprostite telefonsko linijo in znova zaženite komunikacije. Če ste pošiljali faks, ga morate znova poslati. Če ste klicali v omrežje (komunicirali z drugimi računalniki), ga morate znova poklicati.

Konfiguriranje programske opreme za komunikacije

Na računalniku lahko izvajate programsko opremo, ki omogoča, da ga uporabite kot faks. Informacije o tem, kako konfigurirati računalnik, da bo deloval kot faks, boste našli v zaslonski pomoči Windows 98.

Na vašem računalniku je nameščena tudi programska oprema, ki omogoča povezavo z internetom. Pojdite na naslednji razdelek "Konfiguriranje računalnika za povezavo z internetom."

Če se odločite, da ne boste uporabljali programske opreme za komuniciranje, lahko kljub temu uporabljate modem. Preberite razdelek "Ukazi modema" na strani B-6, kjer boste našli informacije o vpisovanju ukazov AT v program terminala Windows 98 ali v ukazni poziv DOS Windows 98. Če potrebujete več informacij o modemih, preberite razdelek "Funkcije modemov" na strani B-1.

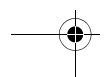
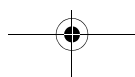

Konfiguriranje računalnika za povezavo z internetom

Če je vaš računalnik opremljen z modemom, se lahko povežete z internetom. Preden konfigurirate programsko opremo za internet, morate računalnik najprej povezati v telefonsko omrežje (glejte razdelek "Nastavitev komunikacij" na strani 4-10).

Z računalnikom ste dobili dva spletna pregledovalnika: Microsoft Internet Explorer in Netscape Navigator. Če se odločite, da boste uporabili Netscape Navigator, ga morate najprej namestiti. Za njegovo namestitev na namizju Windows kliknite ikono Namesti Netscape, nato pa sledite navodilom na zaslonu. Ko bo program nameščen, bo njegova ikona prikazana na namizju.

Z internetom se lahko povežete prek Microsoft Networka ali kateragakoli drugega ponudnika internetnih storitev. Za povezavo boste morali plačati tarifo ponudnika storitev in linije.

IBM-ove storitve za povezavo z internetom

IBM-ove storitve za povezavo z internetom so IBM-ove zaslonske storitve, ki omogočajo preprost dostop do interneta. Ko konfigurirate računalnik za povezavo z internetom, lahko dostopite do različnih zaslonskih informacij. Druge zaslonske storitve vključujejo elektronsko pošto, novičarske skupine (BBS), svetovni splet in še veliko drugega.

Sledite korakom za povezavo z internetom prek IBM-ovih storitev za povezavo z internetom.

1. Na namizju Windows 98 kliknite ikono **Netscape** ali **Internet Explorer**.

Če na namizju ne najdete ikone Netscape, pojdite na naslednji razdelek "Microsoft Network."

2. Ko se prikaže zaslon IBM Internet Connection Services, kliknite **Sign up...**, da boste prikazali zaslonska navodila za nastavitev računalnika.
3. Sledite zaslonskim navodilom. Če potrebujete pomoč, pritisnite tipko **F1**, s katero boste prikazali zaslonsko pomoč.

4-12 Navodila uporabniku za IBM-ove osebne računalnike

Microsoft Network

Za konfiguriranje klicne povezavo z Microsoft Networkom lahko uporabite tudi program Windows 98. Če želite postati član Microsoft Networka, sledite naslednjim korakom.

1. Na namizju Windows 98 dvakrat kliknite ikono **Setup MSN Internet Service**.
2. Sledite zaslonskim navodilom. Če potrebujete pomoč, pritisnite tipko **F1**, s katero boste prikazali zaslonsko pomoč.

Čarovnik za povezavo z internetom

Na vaš računalnik je nameščen program, ki vas bo po korakih vodil skozi vzpostavitev povezave z internetom. Ta program, imenovan čarovnik, lahko uporabite za nastavitev internetne povezave s pomočjo Microsoft Networka ali kateregakoli drugega ponudnika storitev.

Za uporabo čarovnika za povezavo z internetom sledite naslednjim korakom:

1. Na namizju Windows 98 kliknite gumb **Start**.
2. Izberite **Programi, Pripomočki**, nato pa **Komunikacije**.
3. Kliknite možnost **Čarovnik za povezavo z internetom**.

Čarovnik bo navedel informacije, ki jih potrebujete za vzpostavitev povezave, nato pa vas bo vodil skozi potrebne korake. Sledite zaslonskim navodilom. Če potrebujete pomoč, pritisnite tipko **F1**, s katero boste prikazali zaslonsko pomoč.

Uporaba tipkovnice Rapid Access II

Na tipkovnici Rapid Access™ boste našli posebne gumba, ki vam bodo olajšali delo.

Gumbi nudijo *bližnjice* prek tipkovnice za zagon programov, odpiranje datotek ali izvajanje določenih funkcij. Ti gumbi omogočajo, da namesto tega, da kliknete ikono, na meniju Start poiščete program ali v pregledovalnik vpišete internetni naslov, neposredno skočite v datoteko, program ali na internetni naslov z enim samim pritiskom gumba.

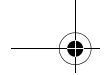

Nekateri gumbi tipkovnice Rapid Access so vnaprej nastavljeni tako, da podpirajo pomembne funkcije vašega računalnika (krmilni elementi za utišanje, glasnost in CD/DVD) in jih ni mogoče spremeniti.

Na vrhu tipkovnice Rapid Access je sedem barvnih gumbov. Nekateri med njimi so vnaprej nastavljeni tako, da zaženejo določene programe na vašem računalniku. Vnaprej nastavljene funkcije so natisnjene na oznaki nad gumbi. Te nastavitve lahko ohranite ali prilagodite pet gumbov za zagon kateregakoli programa ali datoteke. Če na primer radi igrati Pasjanso, lahko gumb prilagodite za njeno odpiranje. Gumba Help in Standby sta trajno programirana.

Takole prilagodite gumb tipkovnice Rapid Access:

1. Na namizju Windows kliknite **Start**.
2. Izberite **Nastavitve**, nato pa **Nadzorna plošča**.
3. Dvakrat kliknite možnost **Tipkovnica (Rapid access)**. Zažene se program za prilagoditev tipkovnice Rapid Access.
4. Sledite navodilom na zaslonu.

Če se želite poučiti o tipkovnici Rapid Access, kliknite **Pomoč**.

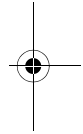
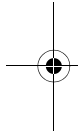

4-14 Navodila uporabniku za IBM-ove osebne računalnike

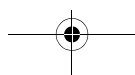
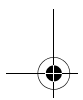

Poglavje 5. Funkcije za upravljanje napajanja

Vaš računalnik podpira funkcije ACPI (Advance Control Power Interface) in APM (Advance power Management). Računalnik bo preklopil v način za varčevanje energije v skladu s podano možnostjo za upravljanje napajanja.

Možnost za upravljanje napajanja lahko nastavite s pomočjo menija za nastavitve BIOS-a (Basic Input Output system) v sistemu Windows 98. Nastavljanje upravljanja napajanja prek BIOS-a je opisano v poglavju "Power Management Setup" na strani 6-19.

Računalnik podpira naslednje komponente za upravljanje napajanja:

- **Programska zaustavitev.** Računalnik lahko izključite s sistemom Windows 98 ali gumbom za napajanje na sprednji strani računalnika. Priporočamo, da pri zaustavljanju računalnika uporabite sistem Windows 98 in se s tem izognete izgubi podatkov. Če je računalnik izključen, lučka za napajanje ne sveti.
- **Pripravljenost sistema.** S to možnostjo lahko računalnik postavite v stanje z zmanjšano porabo energije in nato nadaljujete delovanje, kjer ste ga prekinili. Sistem lahko postavite v način z zmanjšano porabo energije s pomočjo menija Start sistema Windows 98 ali pa s pomočjo gumba za napajanje. (Preden poskusite z gumbom za napajanje postaviti v način pripravljenosti, preglejte "5. poglavje: Uporaba gumba za napajanje" na strani 5-.) Sistem bo prešel v način pripravljenosti tudi, če je nastavljena funkcija v "Upravljanju napajanja" v Windows 98.
- **Pripravljenost monitorja.** Ta komponenta omogoča monitorju varčevanje energije, če uporabljate možnost pripravljenosti sistema Windows 98. Pri modelih, ki uporabljajo tipkovnico Rapid Access II, lahko pritisnete tudi gumb Standby.

Komponente upravljanja napajanja 5-1

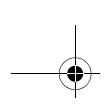

Programska zaustavitev

Uporaba programske zaustavitve

Če želite uporabiti komponento za programsko zaustavitev, naredite naslednje:

1. Kliknite gumb **Start** v levem spodnjem kotu zaslona Windows.



Opomba:

Preden začnete z naslednjim korakom, shranite opravljeno delo. Če izberete **Zaustavitev sistema...**, se računalnik popolnoma izključi in vsi neshranjeni podatki so izgubljeni.

2. Kliknite **Zaustavitev sistema...** in prikazal se bo potrditveni zaslon s seznamom možnosti.
3. Izberite možnost **Zaustavitev sistema**. Nato kliknite **V redu**.

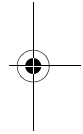
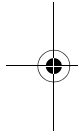

5-2 Navodila uporabniku za IBM-ove osebne računalnike

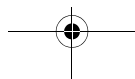

Pripravljenost sistema

Vaš računalnik podpira možnost pripravljenosti sistema. Ta možnost omogoča sistemu, da preklopi v stanje zmanjšane porabe energije. Sistem lahko preklopite v način pripravljenosti na več načinov:

- s pomočjo menija Windows 98 Start
- s pomočjo gumba za napajanje
- s pritiskom gumba Standby (samo pri modelih, ki imajo tipkovnico Rapid Access II)

V načinu pripravljenosti se bodo aktivni programi preklopili v način pripravljenosti, ne bodo pa se zaustavili. Lučka napajanja bo utripnila približno enkrat na sekundo.

Uporaba menija Windows 98 Start

Če želite sistem postaviti v način pripravljenosti s pomočjo sistema Windows 98, naredite naslednje:

1. Na namizju sistema Windows 98 kliknite gumb **Start**.
2. Kliknite možnost **Zaustavitev sistema**.
3. Kliknite možnost **V pripravljenost**.
4. Kliknite **V redu**.

Uporaba gumba za napajanje

Windows 98 omogoča, da gumb za napajanje nastavite v enega od dveh načinov: zaustavitev ali pripravljenost. Predhodno nastavljeni način računalnika je zaustavitev. Če želite spremeniti način gumba za napajanje, naredite naslednje:

1. Na namizju Windows kliknite gumb **Start**.
2. Izberite Nastavitve in nato kliknite **Nadzorna plošča**.
3. Dvakrat kliknite ikono **Upravljanje porabe**. Prikaže se okno Lastnosti upravljanja porabe.
4. Kliknite jeziček **Dodatno**.

Komponente upravljanja napajanja 5-3

5. V območju gumba za napajanje poiščite polje **Ko pritisnem gumb za napajanje na računalniku**, izberite **Zaustavitev sistema** ali **V pripravljenost** in nato kliknite **V redu**.

Ko v nastavitvah ustrezno spremenite nastavitev, lahko z gumbom za napajanje sistem postavite v način pripravljenosti, tako, da medtem, ko je računalnik vključen, držite gumb za napajanje manj kot štiri sekunde.



Opomba:

Zgornji korak deluje samo, če je sistem že vključen.

Če uporabite možnost načina pripravljenosti, morate upoštevati naslednje.

Če je sistem v običajnem stanju:

- Če pritisnete in držite gumb za napajanje **več kot štiri** sekunde, se bo napajanje sistema izključilo.
- Če pritisnete in držite gumb za napajanje **manj kot štiri** sekunde, boste sistem postavili v način pripravljenosti.
- Katerikoli običajni dogodek IRQ, kot je na primer klic modema, zbudi sistem iz stanja pripravljenosti in ga vrne v "običajno" stanje.



Opomba:

Ne pozabite, da če medtem, ko je sistem v čakajočem načinu, pritisnete gumb za napajanje za manj kot štiri sekunde, s tem ne zbudite sistema.

Če je sistem v izključenem stanju:

- Če pritisnete gumb (in ga držite poljubno dolgo) za napajanje, se sistem vključi.

5-4 Navodila uporabniku za IBM-ove osebne računalnike



Uporaba komponente Upravljanje porabe v sistemu Windows 98

Sledite naslednjim korakom za Upravljanje porabe:

1. Dvakrat kliknite ikono **Moj računalnik**.
2. Dvakrat kliknite ikono **Nadzorna plošča**.
3. Dvakrat kliknite ikono **Upravljanje porabe**.

Na tem meniju so na voljo možnosti za upravljanje porabe.

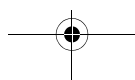
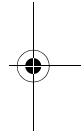
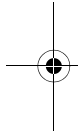

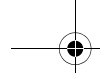

Pripravljenost monitorja.

Sistem Windows 98 nudi možnost za varčevanje energije monitorja. Če vaš monitor podpira to funkcijo (informacije o tem najdete v dokumentaciji monitorja), s pomočjo naslednjih korakov nastavite komponente za varčevanje energije monitorja.

1. Na namizju kliknite gumb **Start**.
2. Izberite **Nastavitve** in nato kliknite **Nadzorna plošča**.
Lahko tudi dvakrat kliknete ikono **Moj računalnik** in tako prikažete okno Moj računalnik. Dvakrat kliknite ikono **Nadzorna plošča**.
3. V oknu Nadzorna plošča dvakrat kliknite ikono **Zaslon**, da prikažete okno Lastnosti zaslona.
4. Izberite jeziček **Ohranjevalnik zaslona**.
5. V spodnjem delu, kjer so Varčevalne funkcije monitorja, kliknite gumb **Nastavitve....** Prikaže se okno Lastnosti upravljanja porabe.
6. Podajte čas, preden se zaslon preklopi v način pripravljenosti ali popolnoma izključi in nato kliknite **V redu**.

Če je monitor v stanju pripravljenosti, pritisnite katerokoli tipko tipkovnice ali premaknite miško, da ga boste prekopili iz tega stanja.

5-6 Navodila uporabniku za IBM-ove osebne računalnike

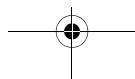

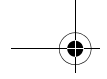

Poglavje 6. Konfiguracija nastavitvenega programa BIOS

Vaš IBM-ov osebni računalnik je že konfiguriran tako, da ga lahko takoj začnete uporabljati. Nastavitve računalnika lahko prikazete s pomočjo Upravljalnika naprav Windows 98 ali programa Configuration/Setup Utility.

S pomočjo teh pomožnih programov za konfiguriranje lahko tudi spremenite nekatere nastavitve konfiguracije. Na primer, če dodate ali zamenjate strojno opremo v sistemski enoti, lahko preverite ali ažurirate določene nastavitve. Podrobnejše informacije o delu s strojno opremo v sistemski enoti so na voljo v 4. delu: "Nadgrajevanje in nadomeščanje strojne opreme".

V tem poglavju naslednji razdelki opisujejo vnovično konfiguriranje in optimiziranje računalnika:

- "Pregled programa Configuration/Setup Utility" na strani 6-2
- "Dostopanje do programa Setup" na strani 6-4
- "Delo z meniji programa Setup" na strani 6-5
- "Parametri programa Setup" na strani 6-11
- "Uporaba ostalih pomožnih programov za konfiguriranje" na strani 6-23

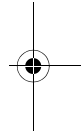
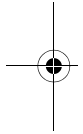

Konfiguracija nastavitvenega programa BIOS 6-1

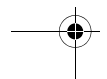
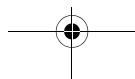

Pregled programa Configuration/Setup Utility

Program Configuration/Setup Utility omogoča prikaz in spreminjanje pomembnih informacij o računalniku in njegovi strojni opremi. Setup boste potrebovali, če boste nadgradili strojno opremo v računalniku ali če se med uporabo računalnika prikaže sporočilo o napaki.



Opomba:

Zaradi lažjega branja bo namesto izraza Configuration/Setup Utility v tej knjigi uporabljen izraz "Setup".

V večini primerov dodajanja ali nadomeščanja strojne opreme BIOS (Basic Input/Output System) samodejno odkrije spremembe strojne opreme in ažurira parametre programa Setup. V nekaterih primerih boste morda morali ročno spremeniti informacije o konfiguraciji v programu Setup. Če dodate ali odstranite strojno opremo, se lahko prikaže sporočilo, ki zahteva, da v nastavitvenem programu preverite, ali je samodejno odkrivanje ustrezno spremenilo konfiguracijo.

S pomočjo menijev Setup-a lahko prikažete informacije o konfiguraciji strojne opreme sistema. Na splošno so v menijih programa Setup na voljo informacije o naslednjih postavkah:

- Tip in hitrost procesorja
- Pomnilnik sistema
- Pogoni za zgoščenske, trdi diski in disketni pogoni
- Zaporedna in vzporedna vrata
- Možnosti Vstavi in delaj
- Zagonske možnosti
- Informacije o modelu
- Nastavitve datuma in časa
- Možnosti zaščite
- Možnosti upravljanja napajanja

6-2 Navodila uporabniku za IBM-ove osebne računalnike

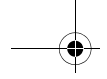

Nekateri parametri in z njimi povezane nastavitve v nastavitvenem programu so samo referenčni, kot so na primer postavke menijev System Summary in Product Data. Podrobnejše informacij o teh menijih so na voljo v razdelku "Prikaz informacij o sistemu in podatkov izdelka" na strani 6-5.

Z možnostmi, ki jih je mogoče konfigurirati, lahko nadzirate delovanje računalnika. Tako lahko na primer v programu Setup naredite naslednje:

- Konfigurirate trdi disk, pogon za zgoščenke ali ostale pogone IDE
- Izberete in konfigurirate V/I naprave, kot so vzporedne, zaporedne in video naprave ter naprave USB
- Omogočite, onemogočite ali konfigurirate načine upravljanja napajanja
- Prilagodite zagonske možnosti
- Nastavite datum in čas
- Izdelate ali spremenite geslo za vključitev računalnika
- Omogočite ali onemogočite možnosti predpomnilnika in senčenje ROM-a
- Nastavite dodelitve sredstev za vmesniške kartice PCI in ostale sistemske naprave
- Naložite privzete nastavitve nastavitvenega programa

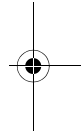
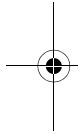

Konfiguracija nastavitvenega programa BIOS 6-3

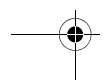
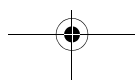
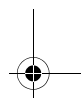
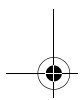

Dostopanje do programa Setup

Računalnik je vključen

Če želite zagnati Setup, medtem ko je računalnik vključen, naredite naslednje:

1. Shranite vse odprte datoteke in zaprite vse zagnane aplikacije.
2. Kliknite gumb **Start** na namizju sistema Windows 98.
3. Kliknite možnost **Zaustavitev sistema...**
4. V prikazanem oknu kliknite možnost **Ponovni zagon računalnika?** in kliknite **Potrdi**.
5. Ko se prikaže IBM-ov logotip in sporočilo v vrstici, "pritisnite F1, da zaženete Setup", pritisnite **F1**, da zaženete Setup in prikažete meni programa Configuration/Setup Utility.



Opomba: Program Setup morate zagnati preden se zaključi POST (samopreizkus pri vključitvi računalnika).

Če ste predhodno nastavili geslo pri vključitvi, morate, potem ko pritisnete tipko F1, vnesti geslo. Informacije o nastavljanju, spreminjanju in odstranjevanju gesla so v poglavjih "Set Password" na strani 6-22 in "Halt On" na strani 6-18.

Računalnik je izključen

Če želite zagnati Setup, medtem ko je računalnik izključen, naredite naslednje:

1. Vključite monitor.
2. Vključite sistemsko enoto.
3. Ko se prikaže IBM-ov logotip in sporočilo v vrstici, "pritisnite tipko Tab, da prikažete zaslon POST ali pa F1, da zaženete Setup", pritisnite **F1**, da zaženete Setup in prikažete meni programa Configuration/Setup Utility.

Če ste predhodno nastavili geslo pri vključitvi, morate, potem ko pritisnete tipko F1, vnesti geslo. Informacije o nastavljanju, spreminjanju in odstranjevanju gesla so v poglavjih "Set Password" na strani 6-22 in "Halt On" na strani 6-18.

6-4 Navodila uporabniku za IBM-ove osebne računalnike

Delo z meniji programa Setup

Meni programa Configuration/Setup Utility se prikaže takoj, ko pritisnete **F1**.

Meni programa Configuration/Setup Utility

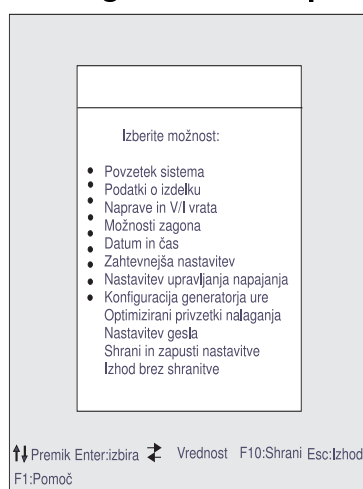

Opomba:

Meni programa Configuration/Setup Utility na vašem računalniku se lahko razlikuje od tukaj prikazanega menija, vendar bodo možnosti delovale enako.

V meniju programa Configuration/Setup Utility so na voljo možnosti za konfiguriranje sistema. Če izberete en od teh možnosti, se prikaže meni za izbrano možnost.

Možnost ima ponavadi samo en meni, čeprav imajo lahko nekatere možnosti več menijev. Pri možnostih z več meniji se lahko med meniji pomikate s tipkami **PgDn** in **PgUp**.

V naslednji tabeli so našteje določene tipke na tipkovnici, s katerimi se lahko pomikate med meniji programa Setup.

Konfiguracija nastavitvenega programa BIOS 6-5

Tipke	Funkcija
↑ ↓	Možnost na meniju lahko označite z naslednjimi smernimi tipkami. (Možnost izberete tako, da pritisnete tipko Enter.)
← →	Vrednost nastavitve lahko spremenite z naslednjimi smernimi tipkami. V nekaterih menijih se lahko s temi tipkami pomikate iz enega polja v drugo.
F10	To tipko pritisnite za shranitev sprememb.
Enter	S to tipko izberete označeno možnost na meniju.
Esc	S to tipko lahko zapustite meni, potem, ko pregledate ali izdelate spremembe nastavitvev na meniju.
F1	To tipko pritisnite, če potrebujete pomoč za izbrano postavko na meniju.
+ -	S tipkami + in - spremenite vrednost na meniju za nastavljanje datuma in časa.



Opomba

Vse zgoraj naštetje tipke niso na voljo na vseh menijih. Tipke, ki so na voljo na meniju, se izpišejo na dnu menija.

Prikaz informacij o sistemu in podatkov o izdelku

Če želite prikazati splošne informacije o strojni opremi računalnika, z menija programa Configuration/Setup Utility izberite možnost **System Summary**. Postavk na meniju System Information (Informacije o sistemu) ne morete konfigurirati.

Program Setup samodejno ažurira ta meni, če naredite karkoli od naslednjega:

- Dodate ali spremenite storjno opremo računalnika
- Spremenite ostale menije v programu Setup in shranite te spremembe

Če želite prikazati ostale informacije o računalniku, kot je številka modela, serijska številka in datum in različico BIOS-a, izberite možnost **Product Data** z menija programa Configuration/Setup Utility. Enako, kot pri meniju System Information, tudi teh prikazanih postavk ni mogoče konfigurirati.

6-6 Navodila uporabniku za IBM-ove osebne računalnike

Spreminjanje nastavitev parametrov

Na menijih programa Setup so informacije o konfiguraciji, ki jih lahko spremenite, ograjene v oklepajih: []. Informacij, ki niso ograjene z oklepaji, ne morete spremeniti. S pomočjo smernih tipk s puščico navzgor in spuščico navzdol izberite možnost in nato pritisnite **Enter**, da prikažete meni. Če spreminjate nastavitve določenega parametra, označite nastavitve, nato pa s pomočjo smernih tipk s puščico levo in s puščico desno spremenite nastavitve. Podrobnejše informacije o parametrih, ki jih je mogoče konfigurirati, so na voljo v razdelku "Parametri programa Setup" na strani 6-7.

Nalaganje privzetih nastavitev

Ko kupite IBM-ov osebni računalnik, je že konfiguriran za uporabo. Izvirne nastavitve konfiguracije, imenujejo se tudi *tovarniške ali privzete nastavitve*, so shranjene v CMOS-u. Program Setup ima na voljo možnost Load Default Settings (Naloži privzete nastavitve), s katero lahko kadarkoli znova naložite izvirno konfiguracijo.

Če ste spremenili nastavitveni program, vendar želite obnoviti privzete nastavitve, naredite naslednje:

1. Na meniju Configuration/Setup Utility označite možnost **Load Default Settings** in nato pritisnite **Enter**. Prikaže se pogovorno okno, v katerem morate potrditi, da želite naložiti privzete nastavitve.
2. Vpišite **Y**, da izberete **Yes(Da)** in pritisnite **Enter**.
3. Označite možnost **Save & Exit** in pritisnite **Enter**.

Prikaže se pogovorno okno, v katerem je izpisano sporočilo "SAVE to CMOS and EXIT (Y/N)?"

4. Vnesite **Y**, da izberete **Yes** in nato pritisnite **Enter** in tako shranite spremembe v CMOS.

Privzete nastavitve programa Setup morate naložiti v naslednjih primerih:

- če zamenjate sistemsko baterijo
- če prilagodite nastavitve konfiguracije sistema in pride do navzkrižja dodelitev

Konfiguracija nastavitvenega programa BIOS 6-7

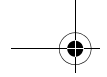

sredstev in se zato računalnik ne odziva

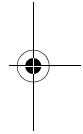
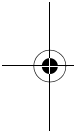

6-8 Navodila uporabniku za IBM-ove osebne računalnike

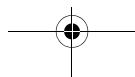

Preklicavanje sprememb

Morda ste spremenili parameter nastavitvenega programa in spremenjene vrednosti ne želite ohraniti.

Če želite preklicati opravljene spremembe, naredite naslednje:

1. Vrnite se na meni Configuration/Setup Utility
2. Označite možnost **Exit Without Saving** in pritisnite **Enter** in **Y**. Nato znova pritisnite **Enter**.

Program Setup nato zbríše vse spremembe in znova nastavi parametre na prejšnje nastavitve. Te nastavitve so nastavitve, ki so bile nastavljene, ko ste zagnali Setup.

Izhod iz programa Setup

Ko končate s pregledovanjem nastavitvev in izdelovanjem sprememb, pritisnite **Esc**, da se vrnete na meni Configuration/Setup Utility. Na tem mestu lahko zapustite program Setup in shranite spremembe ali pa zapustite, ne da bi shranili spremembe.

Če želite zapustiti Setup, ne da bi shranili spremembe, naredite naslednje:

1. Na meniju Configuration/Setup Utility pritisnite tipko **Esc**.
2. Prikaže se pogovorno okno s sporočilom "Quit without Saving (Y/N)?" Vnesite **Y** in pritisnite **Enter**.



Opomba:

Program Setup lahko tudi zapustite, tako da označite možnost **Save & Exit Setup** (shrani in zapusti) ali možnost **Exit without Saving** (zapusti brez shranjevanja) in sledite navodilom v pogovornih oknih.

Če želite zapustiti nastavitveni program in shraniti spremembe, naredite naslednje:

1. Na meniju Configuration/Setup Utility izberite **Save in Exit Setup**. Nato pritisnite **Enter**.

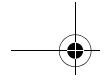

2. Prikaže se pogovorno okno z vprašanjem "Save to CMOS and EXIT (Y/N)?"
Vpišite **Y** in nato pritisnite **Enter**. Računalnik se bo znova zagnal z uporabo novih nastavitv.

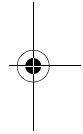
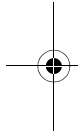

6-10 Navodila uporabniku za IBM-ove osebne računalnike

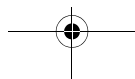
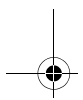

Parametri programa Setup

Vrata naprav in V/I vrata

S pomočjo možnosti na tem meniju lahko konfigurirate naprave in V/I vrata na tem računalniku.

Diskette Drive A

S to nastavitvijo lahko definirate tip pogona, ki je nameščen kot pogon A.

None	Disketni pogon ni nameščen
720K, 3.5 in	3-1/2 palčni, dvostranski pogon s kapaciteto 720 kilobajtov
1.44M, 3.5 in	3-1/2 palčni, dvostranski pogon s kapaciteto 1.44 kilobajtov

PS/2 Mouse function

Ugotovi, ali je funkcija PS/2 Mouse omogočena ali onemogočena.

On Board Audio

S to nastavitvijo lahko omogočite ali onemogočite zvočno funkcijo, ki je vgrajena na sistemski plošči.

On Board LAN

S to nastavitvijo lahko omogočite ali onemogočite funkcijo lokalnega omrežja (LAN), ki je vgrajena v računalniku.

Serial Port Setup

S temi nastavitvami lahko definirate naslov V/I vrat in številko zahteve za prekinitvev, ki naj jih uporabijo zaporedna vrata.

Parallel Port Setup

S temi nastavitvami lahko definirate naslov V/I vrat in številko zahteve za prekinitvev, ki naj jih uporabijo vzporedna vrata. Te nastavitve nadzirajo tudi način vzporednih vrat (nastavitvev EPP, ECP, ECP/EPP ali SPP in DMA za ECP, če je uporabljena).

USB Setup

Z nastavitvami tega menija lahko omogočite ali onemogočite funkcije USB (univerzalno zaporedno vodilo).

USB Controller

Če boste uporabljali naprave USB, izberite enabled.

USB Keyboard Support

Če želite uporabljati tipkovnico USB, izberite enabled. USB Controller mora biti tudi nastavljen na enabled. Če nameravate uporabiti tipkovnico s standardnim spojnikom, izberite disabled.

IDE drives setup

PIO (Programmed Input/Output)

Vsak krmilnik pogona IDE podpira največ dva ločena pogona. Pogoni IDE delujejo v razmerju nadrejeni/podrejeni, ki je določen s konfiguracijo kablov, uporabljenih za povezovanje diska s krmilnikom. Vaš sistem podpira dva krmilnika IDE, primarnega in sekundarnega, tako da lahko namestite do štiri pogone IDE.

PIO pomeni Programmed Input/Output (programirani vhod/izhod). V nasprotju z BIOS-om, ki izda niz ukazov za nadziranje prenosa podatkov z ali na disk, PIO omogoča BIOS-u, da sporoči krmilniku kaj želi in nato krmilnik in procesor sama izvedeta celotno opravilo. PIO nudi večjo učinkovitost.

Vaš sistem podpira pet načinov, označenih od 0 do 4, ki se v glavnem razlikujejo v času. Če je izbrana možnost Auto (privzetek), BIOS izbere najboljši razpoložljivi način za naslednje štiri postavke nastavitve:

- IDE Primary Master PIO

6-12 Navodila uporabniku za IBM-ove osebne računalnike

- IDE Primary Slave PIO
- IDE Secondary Master PIO
- IDE Secondary Slave PIO

Ultra DMA (Direct Memory Access)

Ultra DMA (neposredni dostop do pomnilnika) nudi hitrejši prenos podatkov med napravami IDE in sistemom kot običajni način DMA. Lahko ga omogočite, tako da izberete možnost **Auto** ali pa ga onemogočite, tako da izberete **disable**.

IDE Burst Mode

Ta nastavev določa pohitritve prenosa podatkov za naprave IDE.

IDE Data Port Post Write

Ta nastavev določa prenos podatkov v načinu "post write"

IDE HDD Block Mode

Ta nastavev določa samodejno odkrivanje optimalnega števila blokov

Branja/pisanja na sektor, ki jih trdi disk ni mogel podpirati.

Video Setup

S postavkami tega menija lahko spremenite video nastavitve.

Init Display First

S to nastavitvijo podajte, kateri video podsistem naj se najprej inicializira.

PCI slot	Podaja video kartico v reži PCI
Onboard	Podaja video podsistem na sistemski plošči

System Shared Memory Size

S to možnostjo lahko izberete, ali naj grafični del uporabi 4MB, 8MB, 16MB, 32MB ali 64MB sistemskega pomnilnika.

PS/2 Mouse Detect Function

S to možnostjo lahko nastavite, naj samodejni preizkus pri zagonu preveri, ali je miška povezana s spojnikom za miškona računalniku.

Onboard FDD Control

S to nastavitvijo lahko omogočite ali onemogočite krmilnik disketnega pogona.

Game Port Address

Ta nastavev določa V/I naslov vrat za igre.

Midi Port Address

Ta nastavev določa V/I naslov vrat za igre.

Midi Port IRQ

Ta nastavev določa številko IRQ-ja (zahteva za prekinitev) vrat midi.

Start Options

Start options (možnosti zagona) so nastavitve, ki določajo vedenje računalnika pri zagonu.

Startup Sequence

Ta nastavev določa s katerih naprav bo računalnik pri zagonu poskušal prebrati podatke.

Računalnik lahko zaženete z več naprav, vključno s trdim diskom, disketnim pogonom in pogonom za zgoščenke. Zagonski program poišče te naprave v izbranem zaporedju. Zaporedje zagona vašega računalnika so v tovarni že predhodno nastavili tako, da se zažene z zgoščenke, diskete ali trdega diska. S pomočjo zaporedja zagona lahko zaženete programe za obnovitev in diagnosticiranje na zgoščenci s temi programi, z obnovitvenimi disketami obnovite zagonsko napako in zažene sistem s trdega diska za običajna vsakodnevna opravila. V večini primerov zaporedja zagona ni potrebno spremeniti.

6-14 Navodila uporabniku za IBM-ove osebne računalnike

Virus Warning

S to možnostjo lahko nastavite, naj BIOS nadzira zagonski sektor in particijsko tabelo trdega diska za poskuse spreminjanja. V primeru poskusa spreminjanja, bo BIOS zaustavil sistem in prikazalo se bo sporočilo o napaki.

Potem boste lahko, če bo potrebno, zagnali protivirusni program in z njim poiskali in odstranili težavo, preden bi prišlo do škode.

Enabled	Ob zagonu sistema se samodejno aktivira in prikaže opozorilno sporočilo, če karkoli poskuša dostopiti do zagonskega sektorja v particijski tabeli na trdem disku.
Disabled	Če karkoli poskuša dostopiti do zagonskega sektorja v particijski tabeli na trdem disku, se opozorilno sporočilo ne bo prikazalo.



Opomba:

Veliko programov za diagnosticiranje diska, ki dostopajo do tabele zagonskega sektorja, lahko povzroči zgornje opozorilno sporočilo. Če uporabljate tak program, se lahko izognete opozorilu za viruse, tako da pred zagonom programa onemogočite zaščito pred virusi. Potem, ko zaženete program, morate znova omogočiti zaščito pred virusi.

Quick Power-On Self Test

Če izberete to nastavitvev, računalnik zažene skrajšani preizkus pri zagonu (POST). Skrajšani POST se hitreje izvede, vendar računalnika ne preizkusi tako temeljito kot običajni POST.

Enabled	Omogoči hitri POST
Disabled	Običajni POST

Boot Up Floppy Seek

S to možnostjo lahko nastavite, ali naj računalnik pri zagonu preveri prisotnost disketnega pogona.

Boot Up NumLock Status

Ta nastavitev določa privzeto stanje številske tipkovnice. Po privzetku se sistem zažene z vključeno številsko tipkovnico.

On	Številska tipkovnica nudi številske funkcije.
Off	Številska tipkovnica nudi funkcije smernih tipk in tipk Home, PgUp, PgDn, End in Insert.

Gate A20 Option

S to postavko lahko izberete način obravnavanja vrat A20. Vrata A20 so naprava, uporabljena za naslavljanje pomnilnika nad 1MB. Na začetku je bilo potrebno vrata A20 nastaviti s pomočjo nožic na tipkovnici. Danes tipkovnice še vedno nudijo to podporo, ki je bolj splošna in veliko hitrejša, tako da nabor čipov sistema lahko nudi podporo za vrata A20.

Običajen (normal)	tipkovnica
Fast	nabor čipov

Typematic Rate Setting

S to nastavitvijo lahko omogočite funkcijo typematic (ponavljanje). Če je omogočena funkcija typematic in pritisnete ter držite tipko, se bo črka čez nekaj časa zopet izpisala. Če pa je ta funkcija izključena, se črka pritisnjene tipke ne bo ponavljala.

Enabled	Omogoči ponavljanje
Disabled	Onemogoči ponavljanje

Typematic Rate (Chars/Sec)

Če omogočite možnost typematic rate, lahko izberete hitrost, pri kateri se tipke znova izpisujejo.

6	6 znakov na sekundo
8	8 znakov na sekundo
10	10 znakov na sekundo
12	12 znakov na sekundo
15	15 znakov na sekundo
20	20 znakov na sekundo
24	24 znakov na sekundo

6-16 Navodila uporabniku za IBM-ove osebne računalnike



6	6 znakov na sekundo
30	30 znakov na sekundo

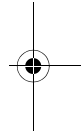
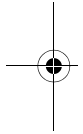

Konfiguracija nastavitvenega programa BIOS 6-17

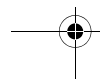
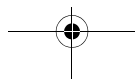

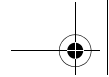

Typematic Delay (Msec)

Če omogočite možnost typematic rate, lahko izberete zakasnitev med prvim spustom tipke in začetkom ponavljanja.

250	250 milisekund
500	500 milisekund
750	750 milisekund
1000	1000 milisekund

Halt On

S to nastavitvijo lahko določite prikaterih napakah naj se postopek POST (power-on self test) zaustavi.

ALL errors	Sistem se zaustavi v primeru kakršnekoli napake
No errors	Sistem se ne bo zaustavil v primeru napake
ALL, But keyboard	Sistem se zaustavi, razen v primeru napake tipkovnice
ALL, But diskette	Sistem se zaustavi, razen v primeru napake diskete
ALL, But disk/key	Sistem se zaustavi, razen v primeru napake diskete ali tipkovnice

Date and Time

S to možnostjo lahko nastavite datum in čas.

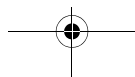

Advanced Setup

S temi komponentami lahko konfigurirate zahtevnejše komponente strojne opreme. Teh nastavitvev ne spreminjajte, če ne poznate delovanja strojne opreme računalnika. Če te nastavitve konfigurirate napačno, računalnik morda ne bo deloval pravilno.

Cache Control

S to nastavitvijo lahko omogočite ali onemogočite notranji in zunanji predpomnilnik procesorja. Če omogočite predpomnilnik, se zmogljivost sistema poveča.

ROM Shadowing

Video BIOS Shadow

S to nastavitvijo lahko določite, ali naj se video BIOS prekopira v RAM. Če omogočite možnost Video BIOS Shadow, se poveča grafična zmogljivost.

Enabled	Možnost Video shadow je omogočena
Disabled	Možnost Video shadow je onemogočena

Power Management Setup

S Power Management Setup lahko konfigurirate sistem tako, da bo uporabil najučinkovitejši način varčevanja energije, medtem ko boste uporabljali računalnik v svojem slogu.

APM

Video Off Option

Ta nastavitvev določa funkcijo video off za upravljanje napajanja.

Always On	Video funkcija je vedno vključena.
Suspend -> off	Video funkcija je izključena, če je sistem v načinu pripravljenosti.
Susp, Stby -> off	Video funkcija je izključena, če je sistem v načinu pripravljenosti ali začasne zaustavitve.
All Mode -> off	Video funkcija je izključena v vseh načinih.

Video Off Method

Določa način izključitve monitorja.

V/H SYNC+Blank	Če izberete to možnost, bo sistem izključil vrata za navpično in vodoravno sinhronizacijo in zapisal presledke v video vmesni pomnilnik.
Blank Screen	Ta možnost samo zapiše presledke v video vmesni pomnilnik.
DPMS Supported	Signalizacija upravljanja porabe začetnega zaslona.

Activity Monitor

MODEM Use IRQ

S to nastavitvijo lahko izberete IRQ, ki naj ga uporabi modem.

Možnosti so: 3, 4, 5, 7, 9, 10, 11, NA

HDD Ports Activity

Če je ta možnost nastavljena na Enabled, bodo vse aktivnosti na trdem disku ali disketnem pogonu zbudile računalnik iz načina pripravljenosti.

COM Ports Activity

Če je ta možnost nastavljena na Enabled, bodo vse aktivnosti na katerihkoli vratih COM (zaporedna vrata ali modem) zbudile računalnik iz načina pripravljenosti.

LPT Ports Activity

Če je ta možnost nastavljena na Enabled, bodo vse aktivnosti na vzporednih vratih zbudile računalnik iz načina pripravljenosti.

VGA Activity

Če je ta možnost nastavljena na Enabled, bodo vse aktivnosti na video krmilniku zbudile računalnik iz načina pripravljenosti.

6-20 Navodila uporabniku za IBM-ove osebne računalnike

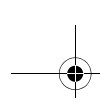

Podate lahko katerokoli zahtevo za prekinitvev (IRQ) na naslednjem seznamu. Te prekinitve ne postavijo sistema v ali iz stanja upravljanja napajanja. V/I naprava nakaže operacijskemu sistemu tako, da povzroči IRQ. Ko je operacijski sistem pripravljen na zahtevo, se prekine in izvede storitev.

Izbira: Enabled

- IRQ3 (COM2)
- IRQ4 (Prost)
- IRQ5 (Zvok)
- IRQ6 (Disketni pogon)
- IRQ7 (LPT1)
- IRQ8 (Alarm RTC)
- IRQ9 (Preusmeritev IRQ2)
- IRQ10 (Rezervirano)
- IRQ11 (Rezervirano)
- IRQ12 (Miška PS/2)
- IRQ13 (Koprocessor)
- IRQ14 (Trdi disk)
- IRQ15 (Rezervirano)

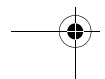
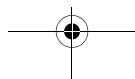
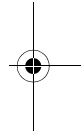
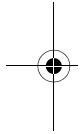

Automatic Power On

S to nastavitvijo lahko definirate avtomatizirane načina bujenja računalnika:

- bujenje, ko modem zazna vhodni klic
- bujenje ob prihodnjem času
- bujenje, ko lokalno omrežje zazna vhodni podatkovni paket
- bujenje, ko je aktiven signal PCIPME
- bujenje ob pritisku tipke na tipkovnici

Definirate lahko tudi funkcijo, ki nadomesti gumb za napajanje. Možnosti lahko nastavite tako, da se sistem zaustavi takoj, ko pritisnete gumb za napajanje, ali pa potem, ko ga držite štiri sekunde.

ACPI suspend Type

Ta nastavitve določa tip začasne zaustavitve.

S1 (POS)	Napajanje prekinjeno.
S3 (STR)	Prekinitev za RAM.

Clock Generator Configuration

Z nastavitvami v tej funkciji lahko spremenite hitrost ure CPU-ja SDRAM-a, DIMM-a in vodila PCI.

Set Password

S to možnostjo lahko nastavite geslo in tako omejite dostop do programa Setup ali sistema. Geslo lahko tudi spremenite ali odstranite.

Če nastavite geslo za dostop do nastavitvenega programa, boste morali to geslo vnesti pri vsakem zagonu Setup-a. Če ne vnesete pravega gesla, ne morete zagnati nastavitvenega programa.

Če nastavite sistemsko geslo, ga morate vnesti ob vsakem zagonu sistema.

Podrobnejše informacije o nastavljanju sistema gesla in gesla za nastavitveni program so na voljo v poglavju "Halt On" na strani 6-18.

6-22 Navodila uporabniku za IBM-ove osebne računalnike



Uporaba ostalih pomožnih programov za konfiguriranje

V programu Setup lahko prikažete ali spremenite konfiguracijske nastavitve za večino strojne opreme, nameščene v tovarni. Če namestite novo strojno opremo, boste morda morali uporabiti tudi druge pomožne programe za konfiguriranje.

V sistemu Windows 98 je na voljo Upravitelj naprav, s katerim lahko prikažete ali spremenite sistemska sredstva, ki jih uporablja strojna oprema v vašem računalniku. Preberite razdelek "Uporaba Upravitelja naprav Windows 98" na strani 7-4 "Uporaba Upravljalnika naprav Windows 98" na strani 7-4.

Če kupite novo strojno opremo za vaš računalnik, ponavadi dobite tudi nove krmilnike ali pomožne programe za konfiguriranje. Podrobnejša navodila lahko najdete v dokumentaciji, ki ste jo dobili z novo strojno opremo.

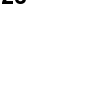
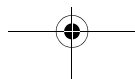
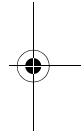
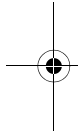

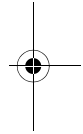
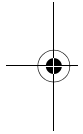
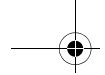

6-24 Navodila uporabniku za IBM-ove osebne računalnike

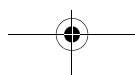

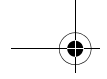

4. del. Nadgrajevanje in zamenjava strojne opreme

Ta del vsebuje informacije, ki vam bodo pomagale pri dodajanju ali spreminjanju strojne opreme, ki so jo v vaš računalnik namestili v tovarni. Vsebuje naslednja poglavja:

- **"Poglavje 7. Priprava na nadgraditev" na strani 7-1**

To poglavje vsebuje informacije, ki vam bodo pomagale pri načrtovanju in dodajanju ali zamenjavi vmesniških kartic, pogonov in komponent sistemske plošče na sistemski enoti.

- **"8. poglavje: Dodajanje in odstranjevanje vmesniških kartic in pogonov" na strani 8-1**

To poglavje vsebuje navodila za delo z vmesniškimi karticami in pogoni.

- **"Poglavje 9. Dodajanje in zamenjava komponent sistemske plošče" na strani 9-1**

To poglavje vsebuje navodila za delo s komponentami strojne opreme na sistemski plošči.

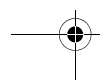
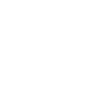
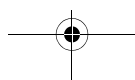
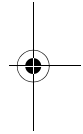
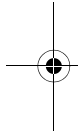

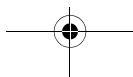
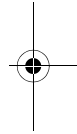
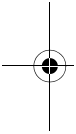
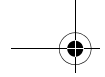



Poglavje 7. Priprava na nadgraditev

Za nadgraditev strojne opreme računalnika lahko dodate ali zamenjate kartice, pogone ali nekatere komponente sistemske plošče. Če si boste vzeli nekaj časa in ocenili novo strojno opremo ter načrtovali spremembe v strojni opremi, lahko zmanjšate trud, potreben za izvajanje sprememb.

Vrsta strojne opreme, ki jo načrtujete dodati ali zamenjati, določa, ali boste začeli delati z vključenim ali izključenim računalnikom.

Pri pripravi na dodajanje ali zamenjavo strojne opreme na sistemski enoti upoštevajte navodila v naslednjih razdelkih:

- "Ocena nove strojne opreme" na strani 7-2
- "Načrtovanje sprememb v strojni opremi" na strani 7-3
- "Razreševanje navzkrižij sredstev" na strani 7-4
- "Kako odpreti sistemsko enoto" na strani 7-5
- "Oglejmo si notranjost sistemske enote" na strani 7-7

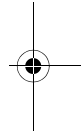
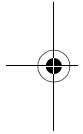

Priprava na nadgraditev 7-1

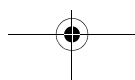

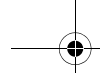

Ocena nove strojne opreme

Dokumentacija, ki ste jo dobili z novo strojno opremo, bo vsebovala informacije o potrebnih nastavitvah in navodila za namestitev strojne opreme. Dokumentacijo natančno preučite.

Če boste v dokumentaciji našli informacije o V/I naslovih računalnika, sistemskih zahtevah za prekinitvev (IRQ-jih) ali dodelitvah kanalov DMA, preberite "Dodatek A: Postavitev pomnilniškega modula."

Za navzkrižja s sistemskimi sredstvi, ki jih uporabljajo vmesniške kartice

Če v sistem namestite novo strojno opremo, bo ta lahko poskusila uporabiti sistemsko sredstvo, ki je že dodeljeno.

Če namestite vmesniško kartico PCI, jo BIOS sistema samodejno odkrije, ji dodeli razpoložljivo sistemsko sredstvo in računalnik konfigurira za njeno uporabo.

Sledite postopku v razdelku "Razreševanje navzkrižij sredstev" na strani 7-4.

Za navzkrižja z drugimi sistemskimi sredstvi

Če namestite strojno opremo, ki povzroči navzkrižja z drugimi sistemskimi sredstvi, se lahko pri prvem vklopu računalnika po namestitvi nove strojne opreme prikaže sporočilo o napaki. Če se prikaže sporočilo o napaki, sistemsko sredstvo znova dodelite s pomočjo Upravitelja naprav Windows 98. Za navodila preberite razdelek "Uporaba Upravitelja naprav Windows 98" na strani 7-4.

Za informacije o sistemskih sredstvih preberite "Dodatek A: Postavitev pomnilniškega modula".

7-2 Navodila uporabniku za IBM-ove osebne računalnike

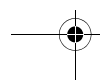
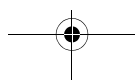

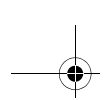

Načrtovanje sprememb v strojni opremi

Preden izključite sistemsko enoto, odstranite pokrov in začnete odstranjevati ali dodajati strojno opremo, morate razumeti, kako bo nova strojna oprema delovala z obstoječo. Pri delu si tudi ne pozabite zabeležiti opravljenih sprememb.

Preden nadaljujete, zagotovo preberite prejšnji razdelek "Ocena nove strojne opreme" na strani 7-2.

Zapisovanje sprememb

Ko dodate ali zamenjate strojno opremo, si zabeležite spremembe, ki ste jih opravili. Informacije, ki si jih zabeležite med delom, vključujejo naslednje:

- Spremembe v položaju mostička
- Povezave kablov pogonov in vmesniških kartic s sistemsko ploščo
- Spremembe v nastavitvah CMOS
- Spremembe v nastavitvah drugih zaslonkih pripomočkov za konfiguriranje, kot je Upravitelj naprav Windows 98 ali pripomoček za konfiguriranje, ki ste ga dobili z novo strojno opremo.

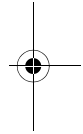
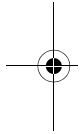

Priprava na nadgraditev 7-3

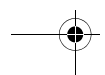
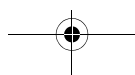

Razreševanje navzkrižij sredstev

Uporaba programa Setup

BIOS (Basic Input/Output System) računalnika samodejno odkrije večino sprememb v strojni opremi in nato v nastavitvenem programu (Setup) ažurira z njimi povezane nastavitve za konfiguracijo CMOS. Če se nastavitve CMOS ne ažurirajo samodejno, se prikaže sporočilo, ki vas opomni, da jih morate ažurirati ročno.

Takole v nastavitvenem programu razrešite navzkrižja sredstev med sistemskimi napravami:

1. Odprite program Setup. Podrobnejša navodila boste našli v razdelku "Dostopanje do programa Setup" na strani 6-4.
2. Na meniju Configuration/Setup Utility izberite **PnP/PCI Option**.
3. Označite parameter **Reset configuration Data** in ga nastavite na **Enabled**; s tem boste odstranili dodelitve sredstev za vse nameščene kartice.

Ko končate zgornje korake, pojdite na naslednji razdelek, ki opisuje, kako z Upraviteljem naprav Windows 98 dodelite sistemska sredstva strojnimi napravam.

Uporaba Upravitelja naprav Windows 98

S pomočjo Upravitelja naprav Windows 98 preverite nastavitve sistemskih naprav ali razrešite navzkrižja med sistemskimi sredstvi, kot so tista, ki se lahko pojavijo pri prekinitvenih zahtevah (IRQ) in DMA (Direct Memory Access).

Takole zaženete Upravitelja naprav in spremenite nastavitve naprav:

1. Na namizju Windows 98 dvakrat kliknite ikono **Moj računalnik**.
2. V oknu Moj računalnik dvakrat kliknite ikono **Nadzorna plošča**.
3. V oknu Nadzorna plošča dvakrat kliknite ikono **Sistem**.
4. V oknu Sistem - lastnosti kliknite jeziček **Upravitelj naprav**.
5. Izberite napravo, nato pa kliknite gumb **Lastnosti**. Odpre se okence, v katerem so prikazane lastnosti naprave.
6. Spremenite nastavitve, tako da ne bodo v navzkrižju z drugimi napravami.
7. Kliknite **V redu**.

7-4 Navodila uporabniku za IBM-ove osebne računalnike

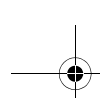

Kako odpreti sistemsko enoto

Pri vsakem odpiranju sistemske enote morate upoštevati posebne varnostne ukrepe, s katerimi boste preprečili okvaro računalnika.

Upoštevanje varnostnih ukrepov

Preden odprete sistemsko enoto, preberite razdelek "Informacije o zaščiti" na strani xii.

Zaradi svoje varnosti in varnostni opreme pred odpiranjem pokrova sistemske enote naredite naslednje:

1. Če je računalnik vključen ali je v katerem od načinov za prihranek energije, ga zaustavite.
2. Izključite računalnik in vse priključene naprave, ki imajo svoja stikala za vklop.
3. Iz vtičnic povlecite vse napajalne kable.
4. Iz vtičnic povlecite vse komunikacijske kable (kot so modemski ali omrežni kablji).
5. Iz računalnika povlecite vse kable; to vključuje napajalne kable, signalne kable zunanjih naprav, komunikacijske kable in vse druge kable, ki so priključeni na računalnik.
6. Pojdite na naslednji razdelek, ki opisuje, kako odstraniti pokrov.

Kako odstraniti pokrov

Takole odstranite zgornji pokrov sistemske enote:



Opomba:

Preden opravite naslednje korake, preberite "Upoštevanje varnostnih ukrepov" na strani 7-5, in izklopite kable.

Priprava na nadgraditev 7-5

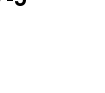
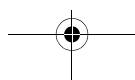

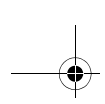

1. Odstranite štiri vijake, ki pritrjujejo zgornji pokrov na zadnjo stran sistemske enote.



2. Z obeh strani primite zgornji pokrov sistemske enote in ga porinite naprej za približno 25 mm.
3. Dvignite zgornji pokrov in ga odstranite.
4. Dotaknite se kovinskega okvirja sistemske enote, da se boste razelektrili. Dokler se ne dotaknete okvirja, se ne dotikajte nobenih komponent znotraj njega. Ne dotikajte se nobenih komponent, ki imajo opozorilno oznako za električno napetost.

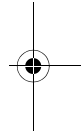
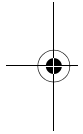

7-6 Navodila uporabniku za IBM-ove osebne računalnike

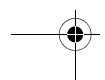
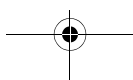

Oglejmo si notranjost sistemske enote

Ko boste odstranili pokrov sistemske enote, boste videli, da je sistemska enota podobna kot na naslednji sliki.

Opomba: Na naslednji strani boste našli opis strojnih komponent znotraj sistemske enote.

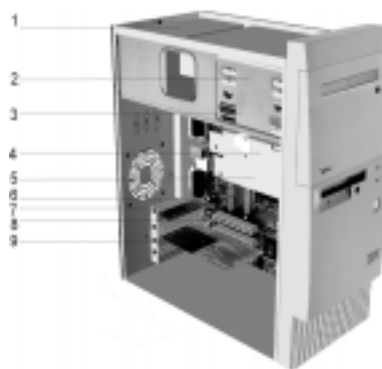

Računalnik vsebuje štiri predele, v katere lahko vstavite dva 5.25-palčna pogona in dva 3.5-palčna pogona.

Disketni pogoni uporabljajo standardni disketni vmesnik AT (Advanced Technology). Trdi diski uporabljajo vmesnik AT IDE (Integrated Drive Electronics). Vaš računalnik podpira standard American National Standards Institute (ANSI) za diskovne pogone s priključitvijo AT.

Računalnik ima tudi reže za vmesniške kartice, v katere lahko namestite dodatne razširitvene kartice. V sistem lahko namestite dodatne vmesniške kartice Peripheral Component Interconnect (PCI).

Komponente v sistemske enoti so grafično prikazane na prejšnji sliki. Naslednji seznam opisuje posamezne strojne komponente:

Priprava na nadgraditev 7-7

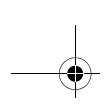

- 1 Gumb za napajanje.** Sistem ima gumb za napajanje.
- 2 Predel 1.** V ta predel lahko namestite 5.25-palčni pogon srednje višine, kot je na primer disketni pogon, pogon trdega diska, tračni pogon ali pogon CD-ROM. Pri številnih modelih je v tem predelu tovarniško nameščen pogon CD-ROM.
- 3 Predel 2.** V ta predel lahko namestite 5.25-palčno napravo, kot je na primer 5.25-palčni disketni pogon, pogon CD-ROM ali pogon DVD-ROM. Namestite lahko tudi od 3.5- do 5.25-palčni nosilec.
- 4 Predel 3.** V ta predel lahko namestite 3.5-palčni ozki trdi disk IDE. Pri številnih modelih je v tem predelu tovarniško nameščen pogon trdega diska.
- 5 Predel 4.** V ta predel lahko namestite 3.5-palčni ozki pogon, kot je na primer disketni ali tračni pogon. Pri številnih modelih je v tem predelu tovarniško nameščen disketni pogon.
- 6 Sistemska plošča.** Sistemska plošča je pritrjena z vijaki na notranji osnovi podstavka.
- 7 Reža za vtičnico zvočnika** (za zvočnike brez napajanja)
- 8 Razširitvene reže.** Na sistemski plošči so tri razširitvene reže za namestitev vmesniških kartic, ki ustrezajo specifikacijam PCI (Peripheral Component Interconnect). Te kartice običajno imenujemo vmesniške kartice PCI.
- 9 Modemska kartica.** Sistem lahko vključuje podatkovni/faksirni modem V.90. Podrobnejše informacije o modemih lahko najdete v "Dodatku B:Funkcije modema" na strani B-1.

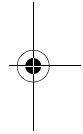
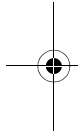

7-8 Navodila uporabniku za IBM-ove osebne računalnike

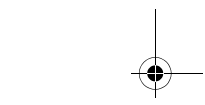
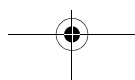
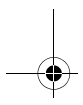



8. poglavje: Dodajanje in odstranjevanje vmesniških kartic in pogonov

Preden začnete delati s strojno opremo znotraj systemske enote, preberite naslednje razdelke:

- “Ocena nove strojne opreme” na strani 7-2

Ta razdelek vsebuje informacije, ki jih morate razumeti glede možnih navzkrižij med sistemskimi sredstvi. Vaše novo strojno sredstvo bo lahko poskusilo uporabiti sredstvo, ki je že dodeljeno drugi strojni opremi.

- “Načrtovanje sprememb v strojni opremi” na strani 7-3

Ta razdelek vsebuje pomembne informacije o načrtovanju sprememb v strojni opremi in o zapisovanju spremenjenih nastavitev v strojni opremi. Če boste upoštevali priporočila v tem razdelku, se boste izognili ponavljanju določenih korakov.

- “Razreševanje navzkrižij sredstev” na strani 7-4

Ta razdelek vam bo pomagal preprečiti možna navzkrižja med sistemskimi sredstvi, ki se lahko pojavijo pri namestitvi dodatnih vmesniških kartic ali pogonov.

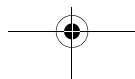
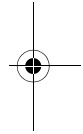
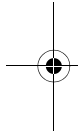

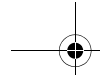

Razreševanje navzkrižij z nameščenimi vmesniškimi karticami

Če ste kupili računalnik z nameščeno modemsko kartico, vam bo ta razdelek pomagal razrešiti možna navzkrižja med novo strojno opremo in modemsko kartico.

Če po namestitvi nove strojne možnosti modem ali nova strojna oprema ne delujeta, s pomočjo Upravitelja naprav Windows 98 primerjajte sredstva, ki jih uporabljata nameščena modemska kartica in nova strojna možnost. Če dve napravi poskusita uporabiti isto sredstvo, informacije o spremembi sredstva, ki ga uporablja nova strojna oprema, poiščite v njeni dokumentaciji.

Če sredstva za novo strojno opremo ni mogoče spremeniti, v Upravitelju sredstev spremenite sredstvo za modemsko kartico.

Nastavitev konfiguracij modemske kartice

Če ima vaš računalnik modem, sledite naslednjim korakom, ki kažejo, kako si ogledate sredstva prekinitvenih zahtev ali spremenite V/I naslove in pomnilniško področje za nameščeno modemsko kartico.

1. Z desnim gumbom miške kliknite ikono Moj računalnik in izberite **Lastnosti**.
2. V oknu Sistem - lastnosti kliknite jeziček **Upravitelj naprav**.
3. Kliknite možnost **Seznam naprav glede na vrsto**.
4. Naredite nekaj od naslednjega:
 - Če želite spremeniti ali si ogledati V/I naslove ali si ogledati dodelitev prekinitvenih zahtev, dvakrat kliknite postavko seznama modemov, da boste razširili seznam. Nato nadaljujte s petim korakom.
 - Če želite spremeniti ali si ogledati pomnilniške naslove ali si ogledati dodelitev prekinitvenih zahtev, dvakrat kliknite postavko seznama HCFMODEM, da boste razširili seznam. Nato nadaljujte s petim korakom.
5. Dvakrat kliknite postavko **Modem**, ki se prikaže na razširjenem seznamu.
6. V oknu Modem - **lastnosti** kliknite jeziček **Sredstva**.

Če potrebujete pomoč pri uporabi Upravitelja naprav, pritisnite tipko **F1**, s katero boste prikazali zaslonsko pomoč.

8-2 Navodila uporabniku za IBM-ove osebne računalnike

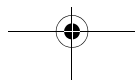



Preden bodo spremembe, ki jih opravite v Upravitelju naprav, stopile v veljavo, morate znova zagnati računalnik.

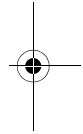
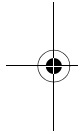

Dodajanje in odstranjevanje vmesniških kartic in pogonov 8-3

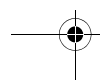
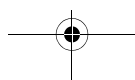

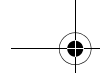

Delo s strojno opremo v sistemski enoti

Če še niste odstranili pokrova sistemske enote, preberite razdelek "Informacije o zaščiti" na strani xii, nato pa razdelek "Kako odpreti sistemsko enoto" na strani 7-5.

Če nameravate dodati vmesniško kartico in pogon, pogon namestite ali zamenjajte, preden namestite ali zamenjate vmesniško kartico. Če nameravate na sistemski plošči opraviti tudi spremembe v strojni opremi, preberite 9. poglavje in dokončajte delo s sistemsko ploščo, preden nadaljujete delo s pogoni in vmesniškimi karticami.

Če želite dodati ali odstraniti vmesniške kartice ali pogone v sistemski enoti, sledite navodilom v naslednjih razdelkih:

- "Dodajanje in odstranjevanje vmesniških kartic" na strani 8-5
- "Odstranjevanje in dodajanje pogonov" na strani 8-7

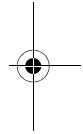
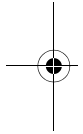

8-4 Navodila uporabniku za IBM-ove osebne računalnike

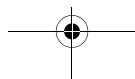

Dodajanje in odstranjevanje vmesniških kartic

Sistemska plošča vsebuje tri spojnike za vmesniške kartice PCI.



Opomba:

Sledite postopku v razdelku "Kako odpreti sistemsko enoto" na strani 7-5, ki zagotavlja, da se boste razelektrili.

Nameščanje vmesniških kartic

Vaš računalnik ima razširitvene reže samo za vmesniške kartice PCI.

Takole namestite vmesniško kartico:

1. Odstranite vijak, ki pritrjuje pokrov razširitvene reže. Nato odstranite pokrov razširitveni reže.
2. Vmesniško kartico vstavite v spojnik vmesniške kartice.
3. Kartico pričvrstite z vijakom, ki ste ga odstranili v prvem koraku.



4. Če ima vaša kartica kable, jih povežite s pravilnim priključkom na sistemski plošči ali pogonu CD-ROM.
5. Znova namestite vso strojno opremo (razen pokrova razširitvene enote, ki ga ni mogoče znova namestiti) in vijake, ki ste jih odstranili, preden ste namestili vmesniško kartico.

Dodajanje in odstranjevanje vmesniških kartic in pogonov 8-5

Če ste za dostop do spojnika vmesniške kartice na sistemski plošči izvlekli kakšen kabel, ga znova povežite.

Odstranjevanje vmesniških kartic



Opomba:

Če boste trajno odstranili tovarniško nameščen modem ali ga zamenjali z drugim tipom, za odstranitev programske opreme modema uporabite funkcijo Nadzorne plošče Windows Dodaj/Odstrani program. Programsko opremo modema morate odstraniti, preden odstranite modem ali namestite drugega.

Takole odstranite vmesniško kartico:

1. Sistemsko enoto postavite tako, da boste lahko dostopili do kartice.
2. Če ima vmesniška kartica kable, jih izvlecite, toda zapomnite si, kam so bili priključeni. Ko boste znova namestili kartico, boste te kable morali znova priključiti.
3. Odstranite vijak vmesniške kartice.
4. Trdno primate vmesniško kartico in jo previdno izvlecite iz spojnika.
5. Če vmesniške kartice ne boste namestili znova, namestite vso drugo strojno opremo in vijake, ki ste jih odstranili, preden ste odstranili vmesniško kartico.

8-6 Navodila uporabniku za IBM-ove osebne računalnike

Odstranjevanje in dodajanje pogonov

Vaš računalnik ima štiri diskovne predele, v katere lahko namestite različne tipe pogonov.

Mesto in opis diskovnih predelov lahko najdete v razdelku "Oglejmo si notranjost sistemske enote" na strani 7-7.

Določanje spojnikov signalnih kablov

Če namestite kakršenkoli pogon, morate povezati signalni kabel (imenovan tudi podatkovni kabel) pogona s spojnikom na sistemski plošči. Naslednja tabela določa posamezne spojnike v sistemu in tipe pogonov, ki uporabljajo povezavo. Ne spreglejte, da sta prva dva spojnika namenjena za pogone IDE/ATA ATAPI (kot so pogoni trdega diska in pogoni CD-ROM), tretji spojnik pa je namenjen za pogone disketnega vmesnika (kot so disketni pogoni ali tračni pogoni).

Če uporabljate tip računalnika 2193, vam bo naslednja ilustracija pomagala določiti spojnike signalnih kablov na sistemski plošči:

Spojnik sistemske plošče	Tip vmesnika	Tip pogona, ki uporablja spojnik
Primarni IDE – J4	IDE/ATA ATAPI	Želeno mesto za pogone trdih diskov.
Sekundarni IDE – J5	IDE/ATA ATAPI	Želeno mesto za pogon CD-ROM.
Disketnik – J14	Standardni disketnik	Disketni in tračni pogoni

Če uporabljate tip računalnika 2194 ali 6345, vam bo naslednja ilustracija pomagala določiti spojnike signalnih kablov na sistemski plošči:

Spojnik sistemske plošče	Tip vmesnika	Tip pogona, ki uporablja spojnik
Primarni IDE – J11	IDE/ATA ATAPI	Želeno mesto za pogone trdih diskov.
Sekundarni IDE – J12	IDE/ATA ATAPI	Želeno mesto za pogon CD-ROM.
Disketni – pogon 1	Standardni disketnik	Disketni in tračni pogoni

Če povezujete signalni kabel pogona s katerimkoli od teh spojnikov, pazite, da je indikator prve nožice (običajno je označen z barvnimi črtami ali pikami) na strani kabla poravnana s prvo nožico na spojniku.

Dodajanje in odstranjevanje vmesniških kartic in pogonov 8-7

Spojniki disketnega pogona in spojniki IDE na sistemski plošči in kabli imajo vodila, ki dopuščajo, da kabel vstavite na en sam način.

Navodila za povezovanje signalnih kablov IDE/ATA

Sistemska plošča ima dva spojnika za priključitev signalnih kablov IDE/ATA. Če imate pravilne kable, lahko na vsakega od teh spojnikov namestite dva pogona IDE/ATA. Če na en spojnik priključite dva pogona, mora biti en pogon glavna naprava, drugi pa pomožna. Nastavitve mostička na pogonu določajo, kateri pogon je glavni in kateri pomožni.

Trdi diska, nameščen v računalniku, je priključen na spojnik IDE 1 in nastavljen kot glavna naprava. Če ima vaš računalnik pogon CD-ROM, je priključen na spojnik IDE 2 in nastavljen kot glavna naprava.

Sledijo glavna navodila za povezave signalnih kablov IDE/ATA:

- Če na spojnik priključite en sam pogon, mora biti nastavljen kot glavna naprava.
- Na vsakem spojniku je lahko samo en pogon nastavljen kot glavna naprava in en pogon kot pomožna naprava.
- Če trdi disk uporablja isti spojnik kot pogon, ki zahteva programski gonilnik naprave (kot je na primer pogon CD-ROM), mora biti trdi disk nastavljen kot glavna naprava, CD-ROM pa kot pomožna.

8-8 Navodila uporabniku za IBM-ove osebne računalnike

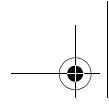

Če na primarni spojnik IDE nameščate drugi pogon, sledite naslednjim smernicam:

1. Nov pogon nastavite kot pomožno napravo. Preberite navodila, ki ste jih dobili z novim pogonom.
2. Namestite nov pogon in ga povežite z rezervnim spojnikom na kablu, ki je priključen na primarni spojnik IDE (če uporabljate tip računalnika 2193, je na sistemski plošči označen z J4; če uporabljate tip računalnika 2194 ali 6345, je na sistemski plošči označen z J11).

Če na sekundarni spojnik IDE nameščate drugi pogon, sledite naslednjim smernicam:

1. Zamenjajte signalni kabel IDE, ki je priključen na sekundarni vmesnik IDE (če uporabljate tip računalnika 2193, je na sistemski plošči označen z J5; če uporabljate tip računalnika 2194 ali 6345, je na sistemski plošči označen z J12) s kablom IDE, ki ima dva spojnika pogona.
2. Mostiček na novem pogonu nastavite kot glavno ali pomožno napravo; pri tem upoštevajte naslednje pogoje:
 - Če je pogon, ki je tovarniško nameščen, pogon CD-ROM (ali katerikoli tip pogona, ki ni pogon trdega diska) in je pogon, ki ga nameščate, pogon trdega diska, nov pogon nastavite kot glavno napravo. Nato nastavite tovarniško nameščen pogon kot pomožno napravo. Mostički za nastavev pogonov kot glavnih ali pomožnih naprav so običajno na zadnji strani pogona.
 - Če je pogon, ki je tovarniško nameščen, pogon trdega diska, nastavite nov pogon kot pomožni pogon.
3. Namestite nov pogon.

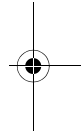
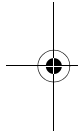

Dodajanje in odstranjevanje vmesniških kartic in pogonov 8-9

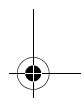
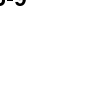
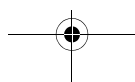
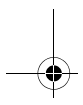

Odstranjevanje disketnega pogona

Če želite zamenjati disketni pogon, naredite naslednje:

1. Z zadnje strani disketnega pogona izvlcite napajalne in signalne kable.
2. Dvignite jeziček, ki pritrjuje spodnji predal pogona.

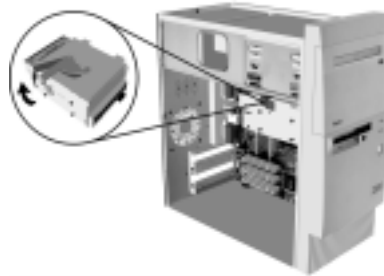

3. Predal pogona potisnite proti zadnjemu delu računalnika in ga odstranite.
4. Odstranite štiri vijake (dva na vsaki strani), ki pritrjujejo disketni pogon na predal.



5. Disketni pogon povlecite iz predala in ga odstranite.
6. Za namestitev novega pogona uporabite obratni postopek.



8-10 Navodila uporabniku za IBM-ove osebne računalnike

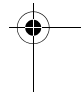
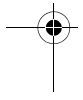
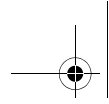

Odstranjevanje pogona za zgoščene

Če želite zamenjati pogon za zgoščene, naredite naslednje:

1. Iz pogona za zgoščene odstranite napajalne, zvočne in signalne kable.
2. Odstranite štiri vijake (dva na vsaki strani), ki pritrjujejo disketni pogon na ohišje.
3. Odprite vrata na sprednjem delu računalnika.

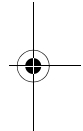
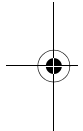
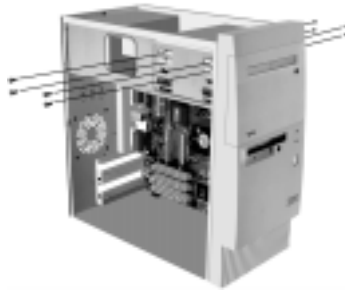

4. Pogon za zgoščene potisnite skozi sprednjo odprtino in ga odstranite.
5. Za namestitev novega pogona uporabite obratni postopek.

Dodajanje in odstranjevanje vmesniških kartic in pogonov **8-11**

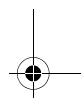
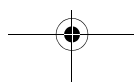
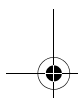

Odstranjevanje pogona trdega diska

Takole zamenjate ali odstranite pogon trdega diska:

1. Iz pogona za zgoščenske in disketnega pogona odstranite napajalni kabel in signalne kable.
2. Dvignite jeziček, ki pritrjuje spodnji predal pogona.

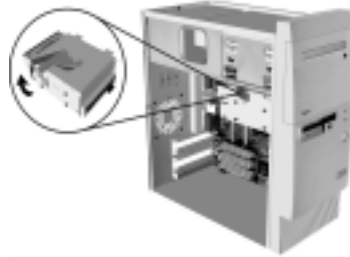

3. Predal pogona potisnite proti zadnjemu delu računalnika in ga odstranite.
4. Odstranite štiri vijake (dva na vsaki strani), ki pritrjujejo disk na predal.
5. Trdi disk povlecite iz predala in ga odstranite.



6. Za namestitev novega pogona uporabite obratni postopek.

Nameščanje pogona v predal 2

Preden namestite pogon v predal 2, preberite naslednje:

- V ta predal lahko namestite 5,25 palčni ali 3,5 palčni pogon. Če nameravate v ta predal namestiti 3,5 palčni pogon, morate najprej kupiti nosilec za namestitev v 5,25 palčni predal. Nato preberite navodila, ki ste jih dobili z nosilcem ter pogon namestite v predal.
- Če nameščate pogon IDE, preglejte navodila, ki ste jih dobili s pogonom in nastavite mostiček na pogonu v položaj podrejenega diska.

Če želite namestiti pogon v predal 2, naredite naslednje:

1. Odprite vrata za dostop do pogona. Kazalec postavite na levi rob zaščitne plošče predala in potisnite proti desni ter nato naprej ter tako odstranite ploščo. Če ne morete postaviti prsta na levi rob plošče predala, vrata pogona rahlo priprite, da omogočite boljši dostop. Zaščitno ploščico predala shranite.



2. Odstranite kovinsko ploščico predala, tako da naredite naslednje:

- a. Velik ploščat izvijač postavite na sredino ploščice in ga navrite navzdol,

Dodajanje in odstranjevanje vmesniških kartic in pogonov 8-13

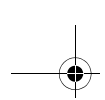

da se plošča ukrivi tako, da jo lahko primete s prsti.

- b. S prsti krivite ploščico navzgor in navzdol toliko časa, da je ne odlopite iz okvirja.
 - c. Kovinsko ploščico predala odvržite v smeti.
3. Nov pogon vstavite v predal 2.
 4. Poiščite ustrezen spojnik signalnega kabla in neuporabljen spojnik napajalnega kabla in spojnika povežite s pogonom. Spojnika morate dobro priključiti.



Opomba:

Če nameščate pogon IDE in prosti spojnik na kabl
IDE ne doseže novega pogona, odstranite spojnik na
koncu kabla iz tovarniško nameščenga trdega diska
in tega uporabite za novi pogon. Nato prosti spojnik
priključite na tovarniško nameščen trdi disk.

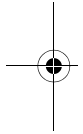

5. Pogon postavite tako, da se bodo štiri luknje za vijake ujemale s štirimi luknjami na okvirju. Nato namestite vijake v vse štiri luknje.
6. Če nameščate pogon, ki ima lastno prednjo ploščo, kot so disketnik, tračni pogon, pogon DVD-ROM, sprednjo ploskev pogona poravnajte tako, da bo poravnana z ohišjem.
7. Privijte vse štiri vijake.
8. Če ste namestili pogon, ki nima lastne prednje plošče, znova namestite zaščitno ploščo predala, ki ste jo predhodno odstranili.

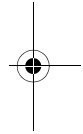

8-14 Navodila uporabniku za IBM-ove osebne računalnike

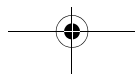

Ažuriranje nastavitev CMOS v nastavitvenem programu

Če dodate vmesniške kartice PCI, pomnilnik in pogone IDE, BIOS (Basic Input/Output System) sistema odkrije spremembe v strojni opremi in samodejno ažurira nastavitve CMOS.

Če dodate druge vrste naprav, kot je na primer disketni pogon, morate odpreti program Setup in napravam ročno dodeliti sredstva (IRQ-je).

Za vmesniške kartice

Vmesniške kartice PCI nimajo mostičkov in stikal, zato za njih pred namestitvijo ni potrebna nobena konfiguracija. Ko namestite vmesniško kartico, jo sistem prepozna in v večini primerov tudi samodejno konfigurira. Če je potrebno, si lahko s pomočjo Upravitelja naprav Windows 98 ogledate dodeljena sredstva in po potrebi spremenite nastavitve sredstev.

Včasih, čeprav zelo redko, boste morali za razrešitev navzkrižja uporabiti program Setup. Podrobnejše informacije lahko najdete v razdelku "Vrata naprav in V/I vrata" na strani 6-11.

Za pogone

Ko namestite disketni pogon, preverite velikost in zmogljivost pomnilnika pogona in v programu Setup opravite potrebne spremembe. Velikost in zmogljivost disketnega pogona podate tako, da na meniju Configuration/Setup Utility izberete možnost **Devices and I/O Ports**. Podrobnejše informacije o tej možnosti lahko najdete v razdelku "Diskette Drive A" na strani 6-11.

Če odstranite disketni pogon, pogon trdega diska ali pogon CD-ROM, POST prikaže sporočilo o napaki. V programu Setup preverite, ali so informacije, ki jih je BIOS samodejno zabeležil, pravilne. Ob tem lahko tudi preverite, ali so preostali pogoni nameščeni, kot ste želeli.

Na meniju Configuration/Setup Utility izberite možnost **Devices and I/O Ports** in preverite nastavitve pogonov na stran 6-5.

Dodajanje in odstranjevanje vmesniških kartic in pogonov 8-15

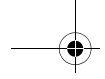

Običajno bo BIOS v fazi POST samodejno odkril HDD in pogon CD-ROM in ju prikazal na zaslону.

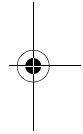
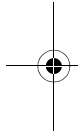

8-16 Navodila uporabniku za IBM-ove osebne računalnike

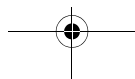

Poglavje 9. Dodajanje in zamenjava komponent sistemske plošče

Če želite dodati ali zamenjati komponente na sistemski plošči, morate najprej izključiti sistem in odstraniti pokrov sistemske enote. Pred odstranitvijo pokrova in zamenjavo notranjih komponent, preglejte "Informacije o zaščiti" na strani xii. Če pokrova sistemske enote ne odstranite, preglejte razdelek "Kako odpreti sistemsko enoto" na strani 7-5.

Za dostop do določenih delov sistemske plošče boste morali odstraniti vmesniške kartice in pogone. Ko je sistemska plošča odkrita, lahko delate s spojniki, moduli sistemskega pomnilnika in z baterijo sistema.

Ko zamenjavo strojne opreme zaključite in pokrov privijete nazaj na sistemsko enoto, boste morda morali uporabiti program BIOS Configuration/Setup Utility in ažurirati spremembe. Sistemska plošča je odvisna od tipa računalnika. Najprej ugotovite tip računalnika, šele nato boste lahko določili dele in spojnike sistemske plošče.

Naslednji razdelki vsebujejo navodila za delo s komponentami strojne opreme na sistemski plošči:

- "Določanje delov sistemske plošče (tip računalnika 2193)" na strani 9-2
- "Določitev položajev mostičkov in spojnikov na sistemski plošči (tip računalnika 2193)" na strani 9-5
- "Določitev delov sistemske plošče (tip računalnika 2194 in 6345)" na strani 9-6
- "Določanje položajev mostičkov in spojnikov na sistemski plošči (tip računalnika 2194 ali 6345)" na strani 9-9
- "Informacije o spojnikih kartice in mostičkih" na strani 9-10
- "Nadgradnja sistemskega pomnilnika" na strani 9-12
- "Zamenjava sistemske baterije" na strani 9-14
- "Ažuriranje nastavitev CMOS v programu Setup" na strani 9-16

Dodajanje in zamenjava komponent sistemske plošče 9-1

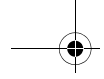

Določanje delov sistemske plošče (tip računalnika 2193)

Če želite v računalnik dodati strojno opremo, oziroma jo zamenjati, morate poznati razporeditev na sistemski plošči. Naslednja slika kaže zgled sistemske plošče za tip računalnika 2193. Postavke na naslednji strani ustrezajo oštevilčenim mestom na sliki.

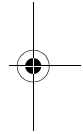
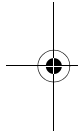
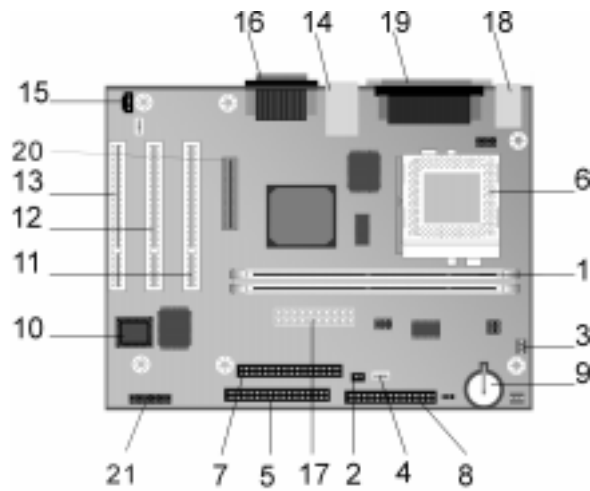

9-2 Navodila uporabniku za IBM-ove osebne računalnike

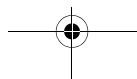

Sistemska plošča, imenuje se tudi glavna ali matična plošča, je glavno tiskano vezje v računalniku. Podpira vrsto naprav, poleg tega pa nudi osnovne funkcije računalnika, ki so vnaprej nameščene, lahko pa jih kasneje namestite tudi sami. Sistemska plošča, prikazana na sliki na predhodni strani, vsebuje naslednje dele:

- 1 Vtičnice za module pomnilnika (za module DIMM).** Sistemska plošča ima dve vtičnici s 168 nožicami in se imenujeta vtičnica DIMM 0 in vtičnica DIMM 1, namenjeni pa sta modulom DIMM (Dual Inline Memory Modules). Vtičnici DIMM podpirata 3.3-voltni enostranski in dvostranski sinhroni DRAM (SDRAM). Največja velikost sistemskega pomnilnika je 1 GB.
- 2 Spojnik stikala za vklop (J15)**
- 3 Spojnik za napajanje ventilatorja za procesor (J2)**
- 4 Spojnik svetleče diode za trdi disk in svetleče diode za napajanje (J18)**
- 5 Spojnik za primarni IDE (J4).** Namenjen signalnemu kablu, ki je priključen na prvi kanal IDE.
- 6 Ventilator procesorja, procesor in hladilnik (U5)**
- 7 Spojnik za sekundarni IDE (J5).** Namenjen signalnemu kablu, ki je priključen na drugi kanal IDE.
- 8 Spojnik za disketno enoto (J14)**
- 9 Baterija (BAT1)** Sistemska baterija.
- 10 BIOS z nadgradljivim pomnilnikom ROM (U16)**
- 11 Spojnik za vmesniško kartico PCI (J11 - PCI SLOT1).** To je spojnik za prvo vmesniško kartico PCI.
- 12 Spojnik za vmesniško kartico PCI (J12 - PCI SLOT2).** To je spojnik za drugo vmesniško kartico PCI.
- 13 Spojnik za vmesniško kartico PCI (J13 - PCI SLOT3).** To je spojnik za tretjo vmesniško kartico.
- 14 Spojnik za USB in lokalno omrežje (J7)**
- 15 Spojnik za zvočni signal pogona za zgoščenske (J19)**
- 16 Spojnik za zvok in vrata za igre (J20)**
- 17 Spojnik za napajanje (J1)**
- 18 Spojnika za tipkovnico in miško (J17)**
- 19 Spojniki za vzporedna vrata, video in zaporedna vrata (J16)**
- 20 Spojnik za digitalni ploski zaslon (J6)**
- 21 Prednji USB, slušalke, mikrofonski in gumb za nastavev glasnosti (J25)**

Dodajanje in zamenjava komponent sistemske plošče 9-3

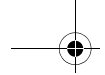

(samo za namizne modele)

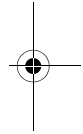
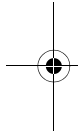

9-4 Navodila uporabniku za IBM-ove osebne računalnike

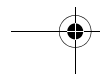
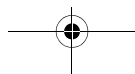

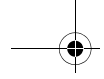

Določitev položajev mostičkov in spojnikov na sistemski plošči (tip računalnika 2193)

Na naslednji sliki so prikazani položaji mostičkov in spojnikov na sistemski plošči. Mostički so vnaprej nastavljeni že v tovarni. Teh privzetih nastavitvev mostičkov ne spreminjajte. Za seznam spojnikov s pripadajočimi funkcijami preglejte razdelek "Funkcije spojnikov" na strani A-9.

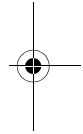
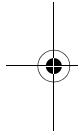
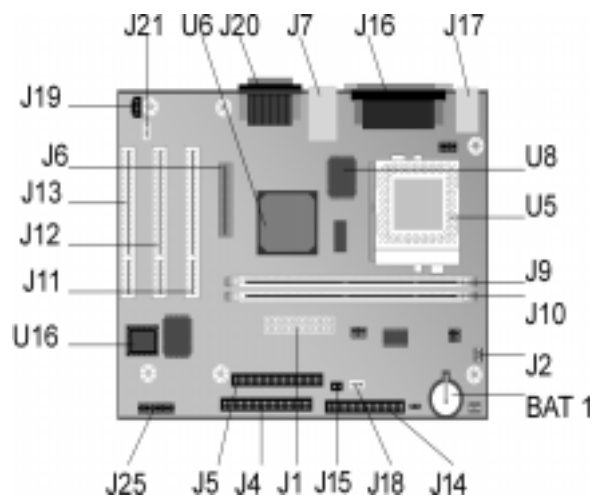

Dodajanje in zamenjava komponent sistemske plošče 9-5

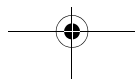

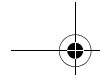

Določitev delov sistemske plošče (tip računalnika 2194 in 6345)

Če želite v računalnik dodati strojno opremo, oziroma jo zamenjati, morate poznati razporeditev na sistemski plošči. Naslednja slika prikazuje zgled sistemske plošče za tip računalnika 2194 ali 6345. Postavke na naslednji strani ustrezajo oštevilčenim mestom na sliki.

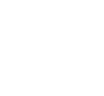
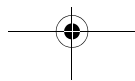
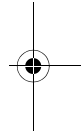
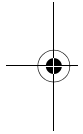
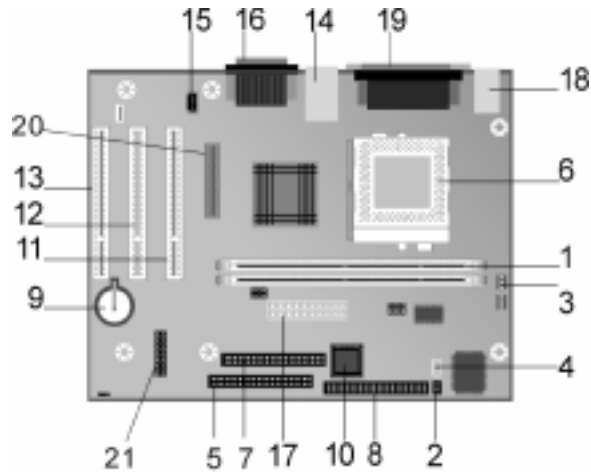

Sistemska plošča, imenuje se tudi glavna ali matična plošča, je glavno tiskano vezje v računalniku. Podpira vrsto naprav, poleg tega pa nudi osnovne funkcije računalnika, ki so vnaprej nameščene, vendar pa jih lahko kasneje namestite tudi sami. Sistemska plošča, prikazana na sliki na predhodni strani, vsebuje naslednje dele:

- 1** **Vtičnice za module pomnilnika (za module DIMM).** Sistemska plošča ima dve vtičnici s 168 nožicami in se imenujeta vtičnica DIMM 0 in vtičnica DIMM 1, namenjeni pa sta modulom DIMM (Dual Inline Memory Modules). Vtičnici DIMM podpirata 3.3-voltni enostranski in dvostranski sinhroni DRAM (SDRAM). Največja velikost sistemskega pomnilnika je 1 GB.
- 2** **Spojnik stikala za vklop (J9)**
- 3** **Spojnik za napajanje ventilatorja za procesor (J3)**
- 4** **Spojnik svetleče diode za trdi disk in napajanje (J8)**
- 5** **Spojnik za primerni IDE (J11).** Namenjen signalnemu kablu, ki je priključen na prvi kanal IDE.
- 6** **Ventilator procesorja, procesor in hladilnik (J1)**
- 7** **Spojnik za sekundarni IDE (J12).** Namenjen signalnemu kablu, ki je priključen na drugi kanal IDE.
- 8** **Spojnik za disketno enoto (Floppy 1)**
- 9** **Baterija (BAT1)** Sistemska baterija.
- 10** **BIOS z nadgradljivim pomnilnikom ROM (U9)**
- 11** **Spojnik za vmesniško kartico PCI (J5 - PCI SLOT1).** To je spojnik za prvo vmesniško kartico PCI.
- 12** **Spojnik za vmesniško kartico PCI (J6 - PCI SLOT2).** To je spojnik za drugo vmesniško kartico PCI.
- 13** **Spojnik za vmesniško kartico PCI (J7 - PCI SLOT3).** To je spojnik za tretjo vmesniško kartico.
- 14** **Spojnik za USB in lokalno omrežje (J4)**
- 15** **Spojnik za zvočni signal pogona za zgoščenske (J14)**
- 16** **Spojnik za zvok in vrata za igre (J13)**
- 17** **Spojnik za napajanje (J21)**
- 18** **Spojnika za tipkovnico in miško (KBMS1)**
- 19** **Spojniki za vzporedna vrata, video in zaporedna vrata (LP1)**
- 20** **Spojnik za digitalni ploski zaslon (J10)**
- 21** **Spojnik za prednji USB, slušalke, mikrofona in nastavitve glasnosti**

Dodajanje in zamenjava komponent sistemske plošče 9-7

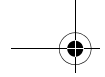

(J22) (samo pri namiznih modelih)

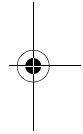
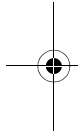

9-8 Navodila uporabniku za IBM-ove osebne računalnike

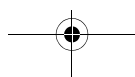

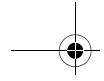

Določanje položajev mostičkov in spojnikov na sistemski plošči (tip računalnika 2194 ali 6345)

Na naslednji sliki so prikazani položaji mostičkov in spojnikov na sistemski plošči. Mostički so vnaprej nastavljeni že v tovarni. Teh privzetih nastavitvev mostičkov ne spreminjajte. Za seznam spojnikov s pripadajočimi funkcijami preglejte razdelek "Funkcije spojnikov" na strani A-11.

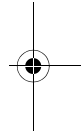
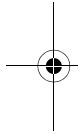
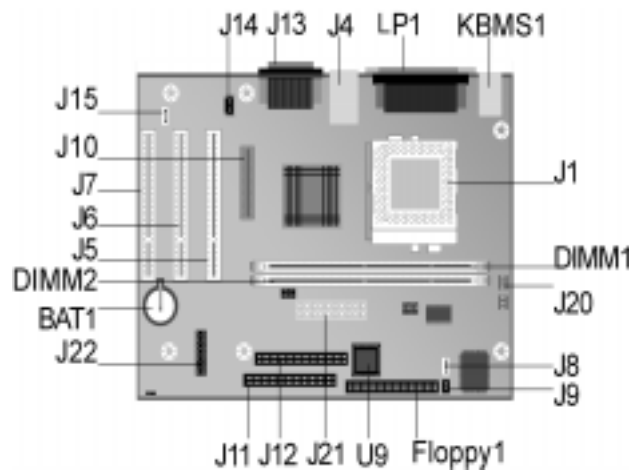

Dodajanje in zamenjava komponent sistemske plošče 9-9

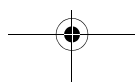

Informacije o spojnikih kartice in mostičkih

Določitev spojnikov vmesniških kartic

Vmesniške kartice PCI lahko namestite v spojnike za kartice na sistemski plošči. S pomočjo naslednje tabele določite tip in dolžino vmesniških kartic, ki jih lahko namestite v spojnike.

Spojnik kartice vmesnika	Tip kartice vmesnika, ki ga lahko namestite
Reža PCI 1	Dolžina vmesniške kartice je 236 mm (9.25 palca) (ali manj)
Reža PCI 2	Dolžina vmesniške kartice je 236 mm (9.25 palca) (ali manj)
Reža PCI 3	Dolžina vmesniške kartice je 236 mm (9.25 palca) (ali manj)

Za navodila o dodajanju ali odstranjevanju kartic preglejte razdelek "Dodajanje in odstranjevanje vmesniških kartic" na strani 8-5.

Nastavitev mostičkov

Ko namestite vmesniško kartico, boste morda morali nastaviti stikala, oziroma mostičke premakniti tako, da bo kartica pravilno delovala. Kartice tipa Vstavi in delaj običajno ne zahtevajo nobenih nastavitev, druge kartice pa boste morali nastaviti. Če želite izvedeti, ali morate nastaviti stikala ali mostičke, preglejte dokumentacijo, ki je priložena novi strojni opremi.

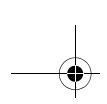

Na naslednjih slikah je prikazan način za nastavitev mostička. Položaj A prikazuje povezavo med nožicama 1-2, medtem ko položaj B prikazuje povezavo med nožicama 2-3. Nožica 1 mostička je navadno označena z neprekinjeno belo črto.

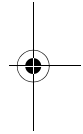
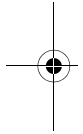
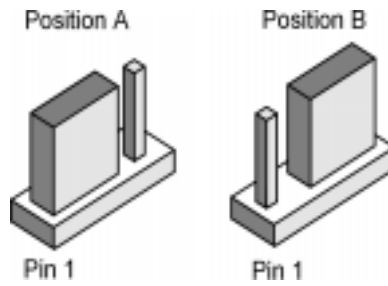

Dodajanje in zamenjava komponent sistemske plošče 9-11

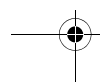
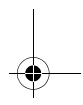
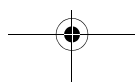
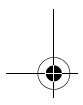

Nadgradnja sistema pomnilnika

Sistemska plošča ima dve vtičnici za module sistema pomnilnika: DIMM 0 in DIMM 1. Ti vtičnici sta namenjeni modulom DIMM (Dual Inline Memory Modules), ki vsebujejo 3.3-voltni enostranski ali dvostranski asinhroni DRAM (SDRAM). V te vtičnice lahko namestite največ 256 Mb sistema pomnilnika. Za informacije o podprtih konfiguracijah pomnilnika preglejte razdelek "Postavitev pomnilniških modulov" na strani A-1.

Nameščanje pomnilniških modulov

Če želite namestiti module DIMM, storite naslednje:

1. Poiščite zadrževalne zaponke pomnilnika na obeh straneh vtičnice. Zadrževalne zaponke pomnilnika obrnite navzven.
2. Na modulu DIMM poiščite dve zarezi, na vtičnici pa dva jezička. Modul DIMM poravnajte z vtičnico. Zagotovite, da se zarezi in jezička ujemata.
3. Modul DIMM pritisnite v vtičnico tako, da se zaponki zaskočita.



Opomba:

Vtičnica za DIMM ima reže, s čimer je zagotovljena pravilna namestitev. Če se DIMM povsem ne prilega vtičnici, ste ga morda napačno vstavili. Obrnite ga okoli in ga poskusite znova vstaviti.

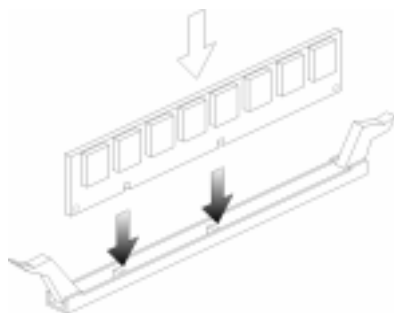



Odstranjevanje pomnilniških modulov

Če želite odstraniti module DIMM, zadrževalne zaponke na vtičnici obrnite navzven in s tem sprostite modul DIMM.

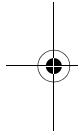
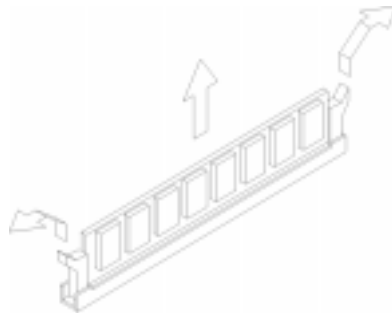

Preverjanje sistemskega pomnilnika

Če želite v programu Setup prikazati nastavitve sistemskega pomnilnika, na meniju pomožnega programa Configuration/Setup Utility izberite **System Summary**.

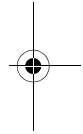

Dodajanje in zamenjava komponent sistemske plošče 9-13

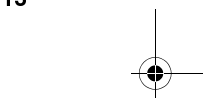
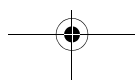

Zamenjava sistemske baterije

Če želite zamenjati baterijo, storite naslednje:

 **Opomba:** Pred zamenjavo litijeve baterije v preglejte opombe o tej bateriji, stran xiii.

1. Ploski del majhnega ploskega izvijača postavite pod rob zadrževalne zaponke.
2. Staro baterijo pritisnite navzdol, izvijač potisnite navzgor, s tem dvignite zadrževalno zaponko in baterijo odstranite.
3. Previdno dvignite zadrževalno zaponko in novo baterijo vstavite tako, da bo simbol + zgoraj.

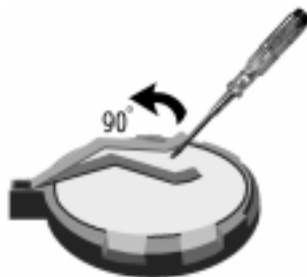

4. Novo 3-voltno litijevo baterijo (CR2032) vstavite v režo in jo pritisnite tako, da se zaščitna zaponka zaskoči in pričvrsti baterijo. Če zamenjate sistemske baterije, boste morali v nastavitvenem programu na novo nastaviti sistemski datum in uro.

Pomembno: Baterijo morate vstaviti tako, da je pozitiven priključek na zgornji strani. Pozitivni priključek je označen z znakom plus (+).

9-14 Navodila uporabniku za IBM-ove osebne računalnike

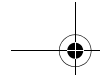

Storite naslednje:

1. Odprite nastavitveni program. Preglejte razdelek "Dostopanje do programa Setup" na strani 6-4.
2. Na meniju programa Configuration/Setup Utility izberite "**Standard CMOS Setup**".
3. Nastavite datum in čas.
4. Zapustite nastavitveni program in shranite spremembe.
5. S pomočjo leve puščice izberite **Yes**, pritisnite **Enter** in s tem nastavitve shranite v CMOS.

Čas in datum pa lahko spremenite tudi z namizja Windows 98.

1. Dvakrat kliknite ikono **Moj računalnik**.
2. Dvakrat kliknite ikono **Nadzorna plošča**.
3. V Nadzorni plošči dvakrat kliknite ikono **Datum/Čas** in prikažite postavke za spreminjanje datuma in časa.
4. Izvedite ustrezne spremembe in nato kliknite gumb **V redu**.

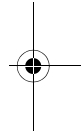
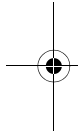

Dodajanje in zamenjava komponent sistemske plošče 9-15

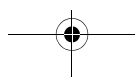
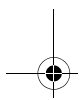

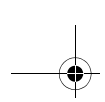

Ažuriranje nastavitev CMOS v programu Setup

V večini primerov dodajanja ali nadomeščanja strojne opreme, na primer modulov sistema pomnilnika, BIOS (Basic Input/Output System) samodejno odkrije spremembe in ažurira nastavitve CMOS. Vendar pa, če zamenjate ali odstranite komponente, se bo morda prikazalo sporočilo, ki vas obvesti, da morate preveriti, ali je samodejno odkrivanje pravilno spremenilo konfiguracijo.

Če želite preveriti ali popraviti nastavitve konfiguracije sistema, odprite nastavitveni program. Preberite razdelek "Dostopanje do programa Setup" na strani 6-4.

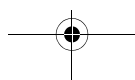
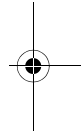
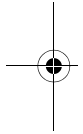

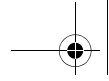

5. del. Odpravljanje težav

Ta del vsebuje informacije, ki vam bodo pomagale pri reagiranju na težave s strojno opremo, programsko opremo in komponentami, ki so jih v vaš računalnik namestili v tovarni.

Ta del vključuje naslednje poglavje:

- **"10. poglavje Diagnosticiranje in odpravljanje težav" na strani 10-1**

To poglavje vsebuje informacije o odpravljanju težav, vključno z razlago kod napak. Poleg tega vsebuje tudi informacije, ki vam bodo pomagale obnoviti v tovarni nameščene programe in datoteke.

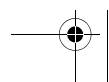
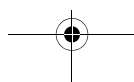
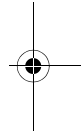
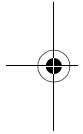

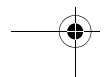
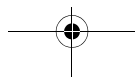
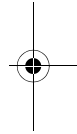
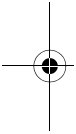
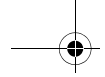

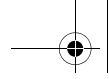

10. poglavje Diagnosticiranje in odpravljanje težav

To poglavje vam bo pomagalo, če računalnik preneha delovati ali prikaže sporočila o napakah. Pokriva naslednje glavne teme:

- "Preden postanete panični: nekaj preprostih težav" na strani 10-2

V tem razdelku so navedene nekatere splošne težave, do katerih lahko pride med delovanjem računalnika.

- "Diagram za hitro reševanje težav" na strani 10-6

Diagram vam bo v pomoč pri diagnosticiranju težav, ki jih imate z računalnikom.

- "Odpravljanje težav s strojno opremo in programsko opremo" na strani 10-7

Tabele v tem razdelku navajajo nekatere najbolj splošne težave s strojno in programsko opremo. Za vsako težavo vključujejo ustrezne korektivne ukrepe.

- "Kode in sporočila o napakah" na strani 10-18

V tem razdelku so navedene kode in sporočila napak BIOS ter ustrezni ukrepi za odpravo napake.

- "IBM-ovi diagnostični programi" na strani 10-21

V tem razdelku boste spoznali, kako uporabiti zgoščenko Recovery and Diagnostics CD, če v računalniku izgubite tovarniško nameščene programe.

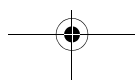
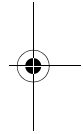
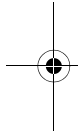

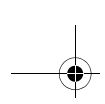

Preden postanete panični: nekaj preprostih težav

Korak 1 Ali indikatorja napajanja na sistemski enoti in monitorju gorita?

Da

Napajanje sistemske enote in zaslona je vzpostavljeno. Pojdite na korak 2.

Ne

- Pritisnite gumb za napajanje na sistemski enoti ter zaslonu in zagotovite, da sta vključena.
- Zagotovite, da so kabli sistemske enote in zaslona pravilno in varno povezani. Zagotovite, da so napajalni kabli sistemske enote in zaslona vključeni v vtičnice električne napetosti. *Slika namesitve* kaže, kako morajo biti povezani različni kabli.
- Zagotovite, da električne vtičnice niso nadzorovane s stenskim stikalom ali stikalom za zasenčenje.
- Če uporabljate napravo z več vtičnicami (na primer zaščito pred električnim udarom ali razdelilnik), zagotovite, da je kabel vključen v vtičnico in prižgan.

Če se težava nadaljuje, preglejte "Diagram za hitro reševanje težav" na strani 10-6.

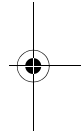
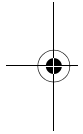

10-2 Navodila uporabniku za IBM-ove osebne računalnike

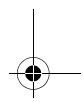
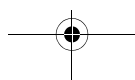
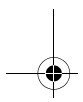



Korak 2 Ali ste po vključitvi systemske enote zaslišali pisk?

Da, večkrat

V systemski enoti je težava. Kodo napake ali sporočila poiščite v razdelku "Kode in sporočila o napakah" na strani 10-18 in nato izvedite navedene ukrepe.

Opomba: Če ima pisk obliko enega dolgega piska, ki mu sledite dva kratka, je prišlo do napake zaslona in BIOS ne more inicializirati zaslona za prikaz dodatnih informacij.

Če ima pisk obliko enega dolgega piska, je prišlo do težave z DRAM (dynamic random access memory).

Ne

- Če ste pravkar dodali strojno opremo in se računalnik ne zažene, je morda prišlo do težave s strojno opremo. Odstranite strojno opremo in nato znova zaženite računalnik, da ugotovite, ali je težava s strojno opremo odpravljena. Če težava odpravljena, morda nove strojne opreme niste namestili pravilno. Znova namestite strojno opremo.

Če želite navodila za nameščanje strojne opreme, preglejte "Delo s strojno opremo v systemski enoti" na strani 8-4. Če želite navodila o možnostih namestitve na systemski plošči, preglejte razdelek "Dodajanje in zamenjava komponent na systemski plošči" na strani 9-1.

- Če nove strojne opreme pravkar niste namestili ali se računalnik normalno zažene, pojdite na korak 3.

Diagnosticiranje in odpravljanje težav **10-3**

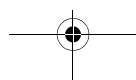

Korak 3 Je kaj izpisano na monitorju?

Da

Težave s sistemsko enoto so morda v naslednjih primerih:

- Prikaže se sporočilo o napaki. Sporočilo o napaki poiščite v razdelku "Kode in sporočila o napakah" na strani 10-18 in opravite navedeni ukrep.
- Prikaže se okence s kodo napake in sporočilom. Sledite navodilom, ki jih podaja sporočilo. Če želite navodila o uporabi programa Setup, preglejte "Dostopanje do programa Setup" na strani 6-4.
- Slika na zaslonu ni berljiva (slika se vrti, utripa ali bliska).
 1. Monitor, ki ste ga priključili, morda ni monitor SVGA ali pa ste izbrali nastavitve monitorja, ki jih monitor ne podpira. Sledite naslednjim korakom za vnovično konfiguriranje monitorja:
 - a. Znova zaženite računalnik. Če je potrebno, izključite sistemsko enoto, počakajte 15 sekund in jo nato znova vključite.
 - b. Ko se med zagonom računalnika prikaže napis "Starting Windows 98", pritisnite **F8**. Odpre se meni Microsoft Windows 98 Startup.
 - c. Izberite možnost 3 za varni način (Safe Mode) in pritisnite **Enter**. S tem poženete računalnik tako, da uporablja tovarniške nastavitve konfiguracije.
 - d. Ko se računalnik zažene, na namizju dvakrat kliknite ikono **Moj računalnik**.
 - e. V oknu Moj računalnik dvakrat kliknite ikono **Nadzorna plošča**.
 - f. V oknu Nadzorna plošča dvakrat kliknite ikono **Zaslon**.
 - g. V oknu Zaslon - lastnosti kliknite jeziček **Nastavitve**.
 - h. Če želite navodila za izbiro novih nastavitvev monitorja, preglejte "Prilagajanje lastnosti prikaza" na strani 4-3. Če uporabljate monitor VGA, v Zaslonem področju izberite 640 x 480 slikovnih pik ter 16 barv v paleti.
 - i. Znova zaženite računalnik. Vnovičen zagon računalnika bo morda trajal nekoliko dlje, kot običajno.
 2. Če imate priključen monitor VGA in ne SVGA (starejši monitorji so lahko VGA), ga odstranite in priključite monitor SVGA. Z uporabo monitorja SVGA omogočite računalniškemu sistemu, da v polnosti izkoristi zaslonske funkcije v Windows.

10-4 Navodila uporabniku za IBM-ove osebne računalnike

Korak 3 Je kaj izpisano na monitorju? (se nadaljuje)

- Prikazane barve so napačne. Prepričajte se, ali je kabel monitorja pravilno in varno povezan s sistemsko enoto. *Slika namestitve* kaže, kako mora biti kabel povezan. Če se težave nadaljujejo, preglejte "Odpravljanje težav s strojno opremo in programsko opremo" na strani 10-7 in izvedite navedene ukrepe.

- Ko uporabite miško ali tipkovnico se ne zgodi nič.

- a. Zagotovite, da sta kabla tipkovnice in miške pravilno in varno povezana z vrati na zadnjem delu sistemske enote.

Vrata za tipkovnico so označena z naslednjim simbolom: 

Vrata za miško so označena z naslednjim simbolom: 

- b. Izključite sistemsko enoto in jo nato znova vključite.

Če se težave nadaljujejo, preglejte "Diagram za hitro reševanje težav" na strani 10-6".

Ne

Težave z monitorjem so morda v naslednjih primerih:

- a. Zagotovite, da so kabli monitorja pravilno in varno povezani. *Slika namestitve* kaže, kako morajo biti kabli povezani.
- b. Prilagodite krmilne elemente za svetlost in kontrast. Če želite podrobnejše informacije, preglejte dokumentacijo, ki je priložena monitorju.

Če se težave nadaljujejo, preglejte "Diagram za hitro reševanje težav" na strani 10-6.

Diagram za hitro reševanje težav

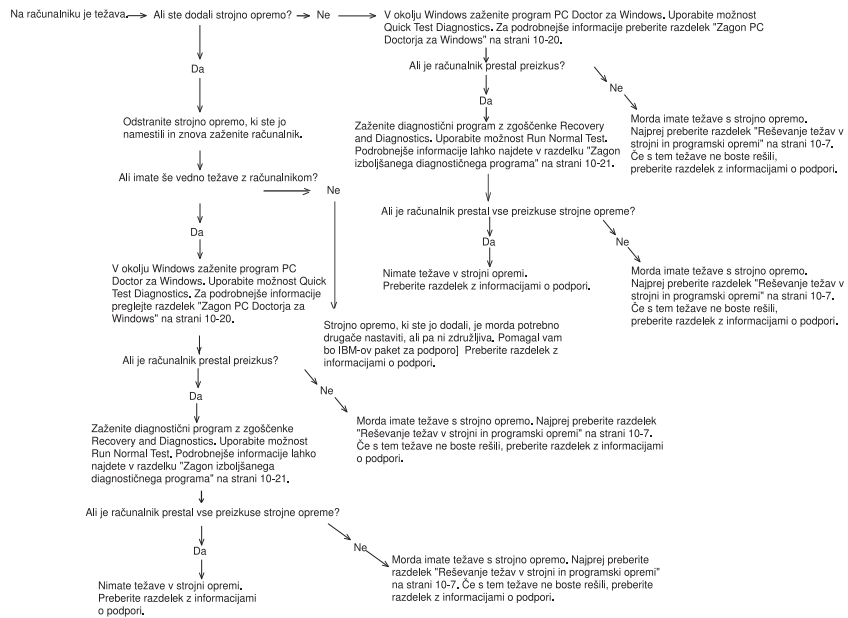

10-6 Navodila uporabniku za IBM-ove osebne računalnike

Odpravljanje težav s strojno opremo in programsko opremo

Odpravljanje težav s strojno opremo

Tabela 1: Težave s strojno opremo

Opis težave:	Ukrepi:
Zaslon je črn (brez kode napake); pisk med samopreizkusom pri vklopu (POST).	Če ste namestili pomnilniške module ali vmesniške kartice, zagotovite, da ste jih namestili pravilno. Če želite navodila o nameščanju pomnilniških modulov na sistemsko ploščo, preglejte "Nameščanje pomnilniških modulov" na strani 9-12. Če želite navodila za nameščanje vmesniških kartic v sistemsko enoto, preglejte "Dodajanje in odstranjevanje vmesniških kartic" na strani 8-5.
Izpiše se koda napake (in opis), med samopreizkusom se sliši več piskov ali pa pride do nepretrganega piskanja	Če se prikaže koda in sporočilo napake, preglejte razdelek "Kode in sporočila o napakah" na strani 10-18.
Opomba: Če se po izvedenih navedenih ukrepih katerakoli težava nadaljuje, preglejte "Paket za podporo in storitve" na strani 2-1, kjer boste našli informacije o načinu pridobivanja storitev.	

Tabela 1: Težave s strojno opremo (se nadaljuje)

Opis težave:	Ukrepi:
računalnik se izključi brez opozorila	<ol style="list-style-type: none"> 1. Če s premikom miške obudite monitor, je bil le-ta v stanju mirovanja. 2. Če lučka računalnika za vklop utripa, je sistem v stanju pripravljenosti. Če želite sistem preklpiti iz tega stanja, pritisnite gumb za vklop. 3. Zagotovite, da so napajalni kabli systemske enote in zaslona varno vključeni v vtičnice električne napetosti. 4. Zagotovite, da so kabli pravilno in varno povezani s systemsko enoto. 5. Preverite, ali je morda pregorela varovalka, oziroma ali je prišlo do prekinitve napajanja ali napake v vezju. 6. Napajalni kabel systemske enote izključite iz električne vtičnice, počakajte 10 sekund, nato pa ga znova vstavite nazaj v električno vtičnico. Če se računalnik ne zažene takoj, na systemski enoti pritisnite gumb za napajanje. 7. Če ste strojno opremo dodali znotraj systemske enote, zagotovite, da so spojniki napajalnega kabla varno priključeni.
Gesla ni mogoče vnesti.	<ol style="list-style-type: none"> 1. Preverite, ali ste pravilno vnesli geslo. 2. Zagotovite, da je kabel tipkovnice pravilno in varno povezan z vrati tipkovnice (in ne vrati miške) na zadnjem delu systemske enote. <p style="text-align: center;">Vrata za tipkovnico so označena s simbolom:  .</p>
<p>Opomba: Če se po izvedenih navedenih ukrepih katerakoli težava nadaljuje, preglejte "Paket za podporo in storitve" na strani 2-1, kjer boste našli informacije o načinu pridobivanja storitev.</p>	

Tabela 1: Težave s strojno opremo (se nadaljuje)

Opis težave:	Ukrepi:
Informacij na disketi ali CD-ju ni mogoče prebrati	<ol style="list-style-type: none"> 1. Preverite, ali uporabljate pravilno vrsto diskete. Preverite, ali je disketa pravilno formatirana. 2. Preverite, ali je disketa ali zgoščenka pravilno vstavljena v pogon. 3. Preverite, ali je zgoščenka čista in brez prask. 4. Poskusite prebrati disketo ali izgoščenko, za katero ste prepričani, da deluje. Če ta deluje, je prva disketa ali zgoščenka pokvarjena. Če informacij na dobri disketi ali zgoščenki ne morete prebrati, je prišlo do težav z disketno enoto ali pogonom za zgoščene. 5. Zagotovite, da so napajalni in signalni kabli pogona varno priključeni na zadnji del pogona. Če želite navodila za delo s sistemsko enoto, preglejte "Delo s strojno opremo v sistemski enoti" na strani 8-4.
Glasbena zgoščenka se ne predvaja po vstavitvi v pogon za zgoščene	<p>Preverite, ali ste omogočili samodejno predvajanje. Če želite omogočiti samodejno predvajanje, naredite naslednje:</p> <ol style="list-style-type: none"> 1. Kliknite Start. 2. Izberite Nastavitve in nato kliknite Nadzorna plošča. 3. Dvokliknite ikono Sistem. 4. Kliknite jeziček Upravitelj naprav. 5. Dvokliknite CD-ROM in izberite navedeno možnost CD-ROM. 6. Kliknite jeziček Nastavitve. 7. Kliknite Možnosti in nato izberite Samodejno obvestilo ob vstavitvi (v okencu se prikaže oznaka). 8. Kliknite V redu.
<p>Opomba: Če se po izvedenih navedenih ukrepih katerakoli težava nadaljuje, preglejte "Paket za podporo in storitve" na strani 2-1, kjer boste našli informacije o načinu pridobivanja storitev.</p>	

Tabela 1: Težave s strojno opremo (se nadaljuje)

Opis težave:	Ukrepi:
Ni mogoče pisati na disketo	<ol style="list-style-type: none"> 1. Preverite, ali uporabljate pravilno vrsto diskete. Zagotovite, da je disketa pravilno formatirana. 2. Zagotovite, da disketa ni zaščiten pred pisanjem. 3. Preverite, ali pošiljate informacije na pravi pogon. 4. Preverite, ali je na disketi dovolj prostora za informacije. (Poskusite uporabiti prazno, formatirano disketo.) 5. Zagotovite, da so napajalni in signalni kabli pogona varno priključeni na zadnji del pogona. Če želite navodila za delo s sistemsko enoto, preglejte "Delo s strojno opremo v sistemski enoti" na strani 8-4. 6. Zagotovite, da je parameter za disketni pogon omogočen. V pomožnem programu Setup preverite parameter Diskette Drive v Advanced Options, Security Options.
Diskete ni mogoče formatirati	<ol style="list-style-type: none"> 1. Zagotovite, da disketa ni zaščiten pred pisanjem. 2. Preverite, ali uporabljate pravilno vrsto diskete. 3. Zagotovite, da so napajalni in signalni kabli pogona varno priključeni na zadnji del pogona. Če želite navodila za delo s sistemsko enoto, preglejte "Delo s strojno opremo v sistemski enoti" na strani 8-4. 4. Zagotovite, da Disketni pogon v meniju BIOS STANDARD CMOS ni onemogočen.
Tipkovnica ne deluje ali pa deluje le nekaj tipk.	<ol style="list-style-type: none"> 1. Zagotovite, da je kabel tipkovnice pravilno in varno povezan z vrati tipkovnice (in ne vrati miške) na zadnjem delu sistemske enote. <p>Vrata za tipkovnico so označena s simbolom: </p> <ol style="list-style-type: none"> 2. S prsti preizkusite tipke in zagotovite, da nobena ni zagozdena. 3. Če imate prek tipkovnice nameščeno zaščito, zagotovite, da ne ovira tipkanja. Nekatere zaščite ne omogočajo tipkanja. 4. Izključite sistemsko enoto, počakajte 10 sekund in jo nato znova vključite.
<p>Opomba: Če se po izvedenih navedenih ukrepih katerakoli težava nadaljuje, preglejte "Paket za podporo in storitve" na strani 2-1, kjer boste našli informacije o načinu pridobivanja storitev.</p>	

Tabela 1: Težave s strojno opremo (se nadaljuje)



Opis težave:	Ukrepi:
Miška ne deluje	<ol style="list-style-type: none"> 1. Miško premaknite na podlogo in jo poskusite uporabljati. 2. Zagotovite, da uporabljate zaslon, ki omogoča uporabo miške. Nekateri zasloni ne omogočajo uporabe miške. 3. Zagotovite, da je kabel miške pravilno in varno povezan z vrati miške (in ne vrati tipkovnice) na zadnjem delu systemske enote. Poleg vrat za miško je naslednji simbol, ki vam bo pomagal:  4. Miško očistite. <ol style="list-style-type: none"> a. Izključite računalnik. b. Iz systemske enote izključite kabel miške. c. Miško obrnite tako, da bo stran z gumbi spodaj. Odstranite pokrov na dnu miške, tako ga obrnete v smeri nasproti urinega kazalca. Miško obrnite naokrog, da bosta iz miške padla pokrov in kroglica. d. Z nežno krpo obrišite zunanjo stran miške in pokrov. Očistite tudi valjčke na notranji strani miške. e. Vstavite kroglico in pokrov. Pokrov zaklenite tako, da ga obrnete v smeri urinega kazalca. f. Kabel miške znova povežite s systemsko enoto. g. Vključite računalnik. 8. Izključite systemsko enoto, počakajte 10 sekund in jo nato znova vključite.
<p>Opomba: Če se po izvedenih navedenih ukrepih katerakoli težava nadaljuje, preglejte "Paket za podporo in storitve" na strani 2-1, kjer boste našli informacije o načinu pridobivanja storitev.</p>	

Tabela 1: Težave s strojno opremo (se nadaljuje)

Opis težave:	Ukrepi:
Modemske/komunikacijske napake	<ol style="list-style-type: none"> 1. Zagotovite, da je telefonski kabel varno povezan. <i>Slika namestitve</i> kaže, kako mora biti kabel povezan. 2. Preverite, ali telefonska linija deluje. Telefon priključite v telefonsko vtičnico, v katero je bil priključen računalnik. Preverite, ali s telefonom lahko izvedete klic. 3. Zagotovite, da je modemski kabel priključen na analogno telefonsko linijo. Če želite dodatno pomoč, preglejte "Nastavitev komunikacij" na strani 4-10. 4. Preverite, ali kličete pravo telefonsko številko in ali uporabljate pravilne komunikacijske nastavitve. Če želite dodatno pomoč, preglejte uporabniški priročnik za komunikacijsko programsko opremo. 5. Zagotovite, da med komuniciranjem z drugim računalnikom nihče drug ne uporablja telefona. 6. Če nekateri komunikacijski programi delujejo, drugi pa ne, je morda težava v konfiguraciji. Če želite dodatno pomoč, preglejte uporabniški priročnik za komunikacijsko programsko opremo. 7. Zagotovite, da je vmesniška kartica modema nameščena pravilno. Če želite navodila za nameščanje vmesniških kartic v sistemsko enoto, preglejte "Dodajanje in odstranjevanje vmesniških kartic" na strani 8-5. 8. Če imate na telefonu funkcijo čakajočega klica, jo onemogočite.
Ko je računalnik vključen, se prikaže sporočilo "Vstavi sistemsko disketo in pritisni Enter za vnovičen zagon"	<ol style="list-style-type: none"> 1. Na meniju Configuration/Setup Utility izberite BIOS Features Setup in preverite, ali je zaporedje zagona (Boot Sequence) nastavljeno pravilno. 2. Zagotovite, da so napajalni in signalni kabli pogona varno priključeni na zadnji del pogona trdega diska. Če želite navodila za delo s sistemsko enoto, preglejte "Odstranjevanje in dodajanje pogonov" na strani 8-7. 3. V pogon za branje zgoščenk vstavite zgoščenko <i>Recovery and Diagnostics CD-ROM</i> in znova zaženite računalnik. Sledite navodilom na zaslonu, ki vam bodo v pomoč pri obnavljanju datotek operacijskega sistema na trdi disk računalnika.
<p>Opomba: Če se po izvedenih navedenih ukrepih katerakoli težava nadaljuje, preglejte "Paket za podporo in storitve" na strani 2-1, kjer boste našli informacije o načinu pridobivanja storitev.</p>	

10-12 Navodila uporabniku za IBM-ove osebne računalnike

Tabela 1: Težave s strojno opremo (se nadaljuje)

Opis težave:	Ukrepi:
Napaka tiskalnika	<ol style="list-style-type: none"> 1. Zagotovite, da je tiskalnik vključen. 2. Zagotovite, da je kabel tiskalnika pravilno in varno povezan s tiskalnikom in vzporednimi vrati (tiskalnika) na zadnjem delu sistemske enote. Poleg vrat za tiskalnik je naslednji simbol, ki vam bo pomagal:  3. Zagotovite, da je napajalni kabel tiskalnika varno povezan z električno vtičnico. 4. Zagotovite, da je tiskalnik pripravljen za tiskanje. (Če lučka Ready gori in ne utripa, je tiskalnik pripravljen.) 5. Preverite, ali je v programski opremi izbran pravilen gonilnik za tiskalnik (če je potrebno). Če želite navodila o izbiranju gonilnika tiskalnika, preglejte "Pripravimo se za tiskanje" na strani 4-9. 6. Zagotovite, da sta papir in kaset s črnilom (črnilo, trak, ali toner) naložena pravilno. 7. Tiskalnik in sistemska enota izključite in počakajte 10 sekund. Zdaj vključite tiskalnik in nato še sistemska enota. 8. Zagotovite, da je v programu Setup na meniju Integrated Peripherals pravilno nastavljena možnost On board Parallel Mode. 9. Zagotovite, da je parameter vzporednih vrat Operation Mode nastavljen na način, ki se ujema s tiskalnikom. 10. Če želite dodatno pomoč, preglejte uporabniški priročnik, ki je priložen tiskalniku.
<p>Opomba: Če se po izvedenih navedenih ukrepih katerakoli težava nadaljuje, preglejte "Paket za podporo in storitve" na strani 2-1, kjer boste našli informacije o načinu pridobivanja storitev.</p>	

Odpravljanje težav s programsko opremo

Tabela 2: Težave s programsko opremo

Opis težave:	Ukrepi:
Ura kaže napačen čas	<p>Najpogostejši vzrok, da ura kaže napačen čas, je povezan s programsko opremo, ne pa z napakami v strojni opremi. Če pride do te težave, naredite naslednje:</p> <ol style="list-style-type: none"> 1. Če želite dobiti najnovejše popravke programske opreme za vaš računalnik, na namizju Windows kliknite ikono IBM Update Connector. 2. Če imate nameščen program Norton AntiVirus, kliknite ikono LiveUpdate, da pridobite najnovejšo različico programa Norton AntiVirus. 3. Če želite pomoč pri ažuriranju uporabniških programov, ki niso dobavljeni z osebnim računalnikom, se obrnite na proizvajalca programske opreme.
Po pretečenem času računalnik ne gra v stanje pripravljenosti oziroma se samodejno ne izključi.	<ol style="list-style-type: none"> 1. Zagotovite, da se ne dotikate miške ali tipkovnice in ne zaženete programa, ki dela z diskom, kot je Upravljalnik datotek ali Ohranjevalnik zaslona za Windows 98. Te aktivnosti na novo nastavijo časomer. 2. Če se računalnik ne izključi samodejno, zagotovite, da je omogočen način Upravljanja napajanja, nato pa preverite parameter za nastavev časa. Če želite navodila o uporabi programa Setup, preglejte "Dostopanje do programa Setup" na strani 6-4. 3. Dopustite nekaj minut več, kot podani čas. Windows 98 periodično dostopa do trdega diska z namenoma izmenjave pomnilnika, ta aktivnost pa na novo nastavi časomer Pripravljenosti. Windows 98 je lahko dostopil do trdega diska kmalu zatem, ko ste izvedli zadnjo aktivnost z računalnikom. 4. Zaprite in odprite komunikacijske programe. Programi, ki se izvajajo, morda ne dovolijo sistemu, da bi prešel v stanje pripravljenosti.

Opomba: Če se po izvedenih navedenih ukrepih katerakoli težava nadaljuje, preglejte "Paket za podporo in storitve" na strani 2-1, kjer boste našli informacije o načinu pridobivanja storitev.

Tabela 2: Težave s programsko opremo

Opis težave:	Ukrepi:
Parameter Power Switch < 4 sek. na meniju Setup Power Management je nastavljen na Power Off, vendar se sistem ne izkluči, kot pritisnete gumb za napajanje.	Preglejte "Paket za podporo in storitve" na strani 2-1, kjer boste našli informacije o načinu pridobivanja storitev.
Sistem se ne izkluči, če je parameter Power Button Override < 4 sek. na meniju Setup Power Management in gumb za napajanje držite več kot štiri sekunde.	Preglejte "Paket za podporo in storitve" na strani 2-1, kjer boste našli informacije o načinu pridobivanja storitev.

Opomba: Če se po izvedenih navedenih ukrepih katerakoli težava nadaljuje, preglejte "Paket za podporo in storitve" na strani 2-1, kjer boste našli informacije o načinu pridobivanja storitev.

Odpravljanje težav z modemom

Modem je zasnovan tako, da nudi zanesljivo in brezhibno storitev. Če pride do kakršnihkoli težav, si lahko z informacijami v tem poglavju pomagata pri ugotavljanju in odpravljanju izvora težav. Če po pregledu informacij v tem razdelku ne morete odpraviti težave, se za pomoč obrnite na IBM-ov center za pomoč za osebne računalnike. Preglejte "Kako in kdaj se obrniti na IBM-ov center za pomoč za PC-je?" na strani 2-6.

Tabela 3: Težave z modemom

Opis težave:	Ukrepi:
Modem se ne odziva na ukaze	<ol style="list-style-type: none"> 1. Zagotovite, da je modem konfiguriran tako, da ni v navzkrižju z vrati COM ali nastavitvijo IRQ. 2. Zagotovite, da je komunikacijska programska oprem konfigurirana s pravilnimi nastavitvami COM in IRQ (ista vrata COM in linija IRQ kot modem). Komunikacijska programska oprema ne bo mogla pošiljati in sprejemati podatkov, če nima istih nastavitvev COM in IRQ kot modem. 3. Zagotovite, da komunikacijska programska oprema pravilno inicializira modem. Modem ni pravilno inicializiran, če niste izbrali pravega tipa modema. V podatkovni komunikacijski programski opremi izberite modem "Hayes Compatible" in "Rockwell". V programski opremi za faks in pogovor ustrezno izberite "Generic class 1" in "Rockwell". Programska oprema bo morda zahtevala, da vnesete inicializacijski niz. Za inicializacijski niz uporabite AT&F.
Modem kliče, vendar se ne poveže	<ol style="list-style-type: none"> 1. Zagotovite, da telefonska linija deluje pravilno. Linija z veliko šuma bo onemogočaja pravilno delovanje modema. 2. Preverite signale za zasedenost, povratni klic ali oddaljeni sprejem klica.

Opomba: Če se po izvedenih navedenih ukrepih katerakoli težava nadaljuje, preglejte "Poglavje 2: Paket za podporo in storitve" na strani 2-1, kjer boste našli informacije o načinu pridobivanja storitev.

Tabela 3: Težave z modemom (se nadaljuje)

Opis težave:	Ukrepi:
Modem vzpostavi povezavo, vendar na zaslonu ni nobenih podatkov	<ol style="list-style-type: none"> 1. Zagotovite, da so vsi komunikacijski parametri (hitrost prenosa, biti za podatke, zaustavite in pariteto) nastavljeni pravilno in identični na obeh straneh. Prav tako zagotovite, da je krmiljenje toka prek strojne opreme (RTS/CTS) omogočeno tako v modemu kot v komunikacijski programski opremi. 2. Večkrat pritisnite tipko Enter. Oddaljeni sistem morda čaka na sprejem podatkov, preden začne. 3. Zagotovite, da je v programski opremi uporabljen pravilen način emulacije. Preglejte informacije, ki so priložene programski opremi.
Ne morete preveriti, ali programska oprema uporablja pravilen način emulacije	<ol style="list-style-type: none"> 1. Zagotovite, da je možnost čakajočega klica (Call Waiting) vključena. 2. Zagotovite, da je krmiljenje toka prek strojne opreme RTS/CTS omogočeno (ne uporabljajte krmiljenje toka prek programske opreme XON/XOFF). 3. Zagotovite, da hitrost prenosa podatkov ni hitrejša od zmožnosti računalnika.

Opomba: Če se po izvedenih navedenih ukrepih katerakoli težava nadaljuje, preglejte "Poglavje 2: Paket za podporo in storitve" na strani 2-1, kjer boste našli informacije o načinu pridobivanja storitev.

Kode in sporočila o napakah

Če se na zaslonu prikaže koda napake ali sporočilo o napaki, v naslednji tabeli poiščite ustrezno kodo ali sporočilo o napaki, nato pa izvedite ustrezne ukrepe.

Tabela 4: Kode napak in sporočila o napakah

Kode napak	Sporočila o napakah	Ukrepi
161	Baterija CMOS je odpovedala	1. V Setup naložite privzete nastavitve in znova zaženite sistem.
162	Napaka nadzorne vsote CMOS	1. Zagotovite, da je naprava (disketni pogon, trdi disk, tipkovnica, miška, ...) pravilno povezana in pravilno definirana v nastavitvah Setup BIOS. 2. V nastavitvah naložite privzete nastavitve. 3. Zamenjajte baterijo CMOS.
164	Napaka v velikosti pomnilnika	1. Ugotovite, ali ste od zadnjega zagona naprej dodali ali odstranili pomnilnik.
201	Preizkus pomnilnika ni uspel	1. Ugotovite, ali so pomnilniški moduli pravilno nameščeni v vtičnice DIMM in nato znova zaženite sistem. 2. Zamenjajte pomnilniški modul.
301	Napaka tipkovnice ali tipkovnica ne obstaja	1. Ugotovite, ali je kabel tipkovnice ustrezno povezan in pravilno definiran v nastavitvah Setup BIOS. 2. Če se napaka po izvedbi prve možnosti še vedno pojavlja, zamenjajte tipkovnico. Morda je okvarjena.
662	Napaka pri delu z disketnim pogonom (80)	1. Ni mogoče nastaviti disketnega podsistema. V pomožnem programu Setup naložite privzete nastavitve.

Opomba: Če se po izvedenih navedenih ukrepih katerakoli napaka še vedno ponavlja, preglejte "Paket za podporo in storitve" na strani 2-1, kjer boste našli informacije o načinu pridobivanja storitev.

Tabela 4: Kode napak in sporočila o napakah (se nadaljuje)

Kode napak	Sporočila o napakah	Ukrepi
662	Napaka pri delu z disketnim(i) pogon(i) (40)	1. Neujemanje tipa disketnega pogona. Preverite nastavitve v BIOS-u.
1701	Napaka pri diagnosticiranju trdega(ih) diska(ov)	1. Ugotovite, ali je trdi disk pravilno definiran v nastavitvah BIOS. 2. Preverite povezavo/kabel pogona trdega diska. 3. Preverite trdi disk.
1762	Primarni nadrejeni IDE se je spremenil Primarni podrejeni IDE se je spremenil Sekundarni nadrejeni IDE se je spremenil Sekundarni podrejeni IDE se je spremenil	1. Zagotovite, pa v nastavitvah BIOS-a v pomožnostih Startup Options parameter System Boot Drive parameter ni nastavljen na (Samo pogon A). 2. V pomožnem programu Setup naložite privzete nastavitve. 3. V disketni pogon vstavite sistemsko disketo in znova zaženite sistem. 4. Zagotovite, da je nastavev konfiguracije disketnega pogona v pomožnem programu BIOS Setup pravilna. 5. Preverite napajanje pogona trdega diska. 6. Preverite disketni pogon.
1780	Napaka pri delu s primarnim nadrejenim trdim diskom	1. V pomožnem programu Setup naložite privzete nastavitve. 2. Preverite stikalo pogona IDE. 3. Preverite napajanje pogona IDE. 4. Preverite kabel/povezavo IDE. 5. Preverite pogon IDE.

Opomba: Če se po izvedenih navedenih ukrepih katerakoli napaka še vedno ponavlja, preglejte "Paket za podporo in storitve" na strani 2-1, kjer boste našli informacije o načinu pridobivanja storitev.

Tabela 4: Kode napak in sporočila o napakah (se nadaljuje)

Kode napak	Sporočila o napakah	Ukrepi
1781	Napaka pri delu s primarnim podrejenim trdim diskom	<ol style="list-style-type: none"> 1. V pomožnem programu Setup naložite privzete nastavitve. 2. Preverite stikalo pogona IDE. 3. Preverite napajanje pogona IDE. 4. Preverite kabel/povezavo IDE. 5. Preverite pogon IDE.
1782	Napaka pri delu s sekundarnim nadrejenim trdim diskom	<ol style="list-style-type: none"> 1. V pomožnem programu Setup naložite privzete nastavitve. 2. Preverite stikalo pogona IDE. 3. Preverite napajanje pogona IDE. 4. Preverite kabel/povezavo IDE. 5. Preverite pogon IDE.
1783	Napaka pri delu s sekundarnim podrejenim trdim diskom	<ol style="list-style-type: none"> 1. V pomožnem programu Setup naložite privzete nastavitve. 2. Preverite stikalo pogona IDE. 3. Preverite napajanje pogona IDE. 4. Preverite kabel/povezavo IDE. 5. Preverite pogon IDE.
8602	Napaka miške PS/2 ali miška PS/2 ne obstaja	<ol style="list-style-type: none"> 1. Ugotovite, ali je miška ustrezno povezana in pravilno definirana v nastavitvah Setup BIOS.

Opomba: Če se po izvedenih navedenih ukrepih katerakoli napaka še vedno ponavlja, preglejte "Paket za podporo in storitve" na strani 2-1, kjer boste našli informacije o načinu pridobivanja storitev.

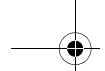

IBM-ovi diagnostični programi

Računalniku sta priložena dva diagnostična programa:

- **PC-Doctor za Windows:** Ta diagnostični program je predhodno nameščen v vašem računalniku, omogoča pa razkrivanje nekaterih težav s strojno opremo, vendar je najbolj učinkovit pri spoznavanju težav s programsko opremo. Če želite navodila o uporabi programa PC-Doctor za Windows, preglejte "Zagon programa PC-Doctor for Windows" na strani 10-21.
- **IBM Enhanced Diagnostics:** Ta program je na voljo na zgoščenki Product Recovery and Diagnostics CD. IBM Enhanced Diagnostics je neodvisen od operacijskega sistema Windows, ki je nameščen v vašem računalniku. Čeprav lahko spozna nekatere težave s programsko opremo, je najbolj učinkovit pri razkrivanju težav s strojno opremo. IBM Enhanced Diagnostics se splošno uporablja v naslednjih situacijah:
 - Če težave računalnika onemogočajo uporabo programa PC-Doctor za Windows
 - Če PC-Doctor za Windows in druge diagnostične metode niso bile uspešne pri razkrivanju težav, za katere sumimo, da so povezane s strojno opremo

V večini primerov boste želeli najprej uporabiti PC-Doctor for Windows. Če PC-Doctor for Windows ne odkrije napake, zaženite IBM Enhanced Diagnostics. To zagotavlja najbolj temeljit in učinkovit način za diagnosticiranje težav s programsko in strojno opremo. Shranite in natisnite datoteke dnevnika, ki sta jih izdelala oba diagnostična programa. Če sami ne morete ugotoviti in odpraviti težave, boste pri klicu in pogovoru z IBM-ovo službo za tehnično podporo potrebovali te dnevnike. (Dnevnik, ki ga izdelata PC-Doctor for Windows, se samodejno shrani v datoteko C:\PCDR\DETAILED.TXT.)

Zagon programa PC-Doctor for Windows

Če želite pognati program PC-Doctor for Windows, naredite naslednje:

1. Kliknite **Start**.
2. Izberite **Programs**.
3. Izberite **PC-Doctor for Windows**.
4. Kliknite **PC-Doctor for Windows**.

Diagnosticiranje in odpravljanje težav **10-21**

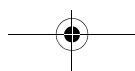

Če želite dodatne informacije o izvajanju programa PC-Doctor for Windows, preglejte njegov sistem pomoči.

Zagon programa IBM Enhanced Diagnostics

Če želite zagnati program IBM Enhanced Diagnostics, storite naslednje:

1. V pogon za zgoščenke vstavite zgoščenko Product Recovery and Diagnostics CD.
2. Zaustavite operacijski sistem in izključite računalnik ter vse priključene naprave. Počakajte, da se lučka napajanja ugasne.
3. Vključite vse priključene naprave. Nato vključite še računalnik.
4. Ko se prikaže glavni meni, s pomočjo tipk izberite možnost System Utilities, nato pa pritisnite **Enter**.
5. Z menija System Utilities izberite **Run Diagnostics** in pritisnite **Enter**.
6. Z menijske vrstice izberite **Diagnostics**, in pritisnite **Enter**.
7. Izberite **Run Normal Test** in pritisnite **Enter**.

Ponovno nameščanje gonilnikov naprav

Ko na novo nameščate gonilnike naprav, spreminjate trenutno konfiguracijo računalnika. Gonilnike naprav na novo namestite le v primeru, da veste, kaj morate storiti za odpravo težave z računalnikom. Kopije gonilnikov naprav, ki so vnaprej nameščeni v IBM-ovem računalniku, so v mapi z imenom INSTALLS na zgoščenci Recovery and Diagnostics.

Če morate gonilnik naprave na novo namestiti, preglejte mapo INSTALLS na zgoščenci in izberite ustrezno podmapo gonilnika. Gonilnik naprave na novo namestite na enega od naslednjih načinov:

- V podmapi naprave poiščite datoteko README.TXT ali drugo datoteko s pripono .TXT. Včasih se datoteka imenuje po operacijskem sistemu, na primer WIN98.TXT. Besedilna datoteka vsebuje informacije o vnovični namestitvi tega gonilnika naprave.
ali
- Za vnovično namestitev gonilnika naprave uporabite program Add New Hardware (nahaja se v Nadzorni plošči Windows). Vseh gonilnikov naprav na ta način ni mogoče na novo namestiti. Če podmapa naprave vsebuje pripono .INF, lahko uporabite program Add New Hardware. Program Add New Hardware bo zahteval, da podate gonilnik naprave, ki ga želite namestiti. Kliknite **Have Disk** in **Browse**. Nato z zgoščenske Recovery and Diagnostics

10-22 Navodila uporabniku za IBM-ove osebne računalnike

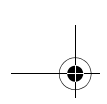

CD izberite ustrezno datoteko gonilnika naprave.

ali

- V podmapi naprave poiščite datoteko SETUP.EXE. Datoteko SETUP.EXE dvokliknite in nato sledite navodilom na zaslonu.

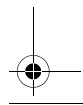
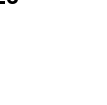
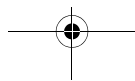
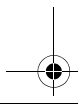
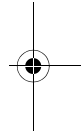
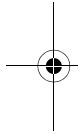

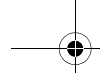

Obnavljanje tovarniško nameščenih programov in datotek

V IBM-ovem računalniku so predhodno nameščene sistemske in programske datoteke. Če nenamenoma zbrisete katerokoli od teh datotek ali se katera od datotek okvari pri nameščanju novega programa, jo lahko obnovite. Če želite obnoviti izgubljene ali pokvarjene datoteke, ki so bile nameščene že v tovarni, potrebujete zgoščenko *Recovery and Diagnostics CD-ROM*, ki je priložena računalniku.

Predhodno nameščena programska oprema je licenčna in ne prodana. Licence za prednameščeno programsko opremo dopuščajo, da naredite varnostno kopijo, s katero preprečite nenamerno izgubo ali uničenje programske opreme.

Če želite zaščititi osebne podatke in katerokoli posebno konfiguracijo sistema, morate izdelovati redne varnostne kopije podatkov in konfiguracijskih datotek. Te varnostne kopije boste potrebovali, če boste morali obnavljati sistem. V nekaterih primerih postopek obnavljanja formatira trdi disk in pri tem zbrise vse datoteke na njem, nato pa na očiščen disk namesti nove sistemske in programske datoteke.

Pri izdelovanju varnostnih kopij datotek shranite tudi strukturo imenikov na trdem disku. V nasprotnem primeru boste morali sami voditi evidenco nahajališč datotek na trdem disku. Če boste morali obnoviti sistem, boste morali datoteke z osebnimi podatki ter konfiguracijske datoteke prekopirati nazaj v izvorna mesta na trdem disku.

Če želite obnoviti tovarniško nameščene sistemske in programske datoteke, naredite naslednje:

1. Zagotovite, da je računalnik vključen.
2. Zgoščenko *Product Recovery and Diagnostics CD-ROM* vstavite v pogon za zgoščenko.
3. Zaustavite operacijski sistem in izključite računalnik. Počakajte, da se lučka napajanja ugasne.
4. Vključite računalnik.

10-24 Navodila uporabniku za IBM-ove osebne računalnike

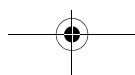

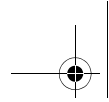

5. Ko se prikaže meni Configuration/Setup Utility, naredite naslednje:
- S pomočjo smernih tipk izberite popolno (Full Recovery) ali prilagojeno (Custom Recovery) obnovitev.
 - Do konca postopka obnavljanja sledite navodilom na zaslonu in pazljivo berite sporočila.



Opozorilo!

Med popolno obnovitvijo se bo formatiral trdi disk. Če izberete to možnost, se bodo vsi podatki na vašem trdem disku zbrisali. Če imate podatke, za katere niste izdelali varnostne kopije na disketah ali drugih diskih, zapustite ta program in najprej izdelajte varnostno kopijo podatkov.

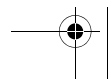
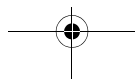
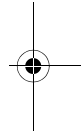
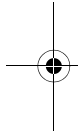

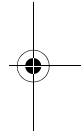
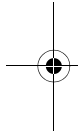
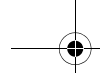

10-26 Navodila uporabniku za IBM-ove osebne računalnike

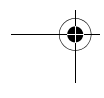
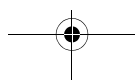



6. del. Tehnične referenčne informacije

Ta del vsebuje tehnične informacije, ki jih boste potrebovali, če boste nadgradili strojno opremo vašega računalnika. Vsebuje naslednje dodatke:

- **"Dodatek A: Specifikacijske tabele" na strani A-1**

Ta dodatek vsebuje specifikacije pomnilnika, naslova, prekinitve, kanala in vrat. Vsebuje tudi seznam spojnikov na sistemski plošči in ustreznih funkcij.

- **"Dodatek B: Informacije o modemu" na strani B-1**

Ta dodatek vsebuje opisne informacije o modemih, vključno z informacijami o naboru ukazov AT, ki jih lahko uporabite, če se odločite, da boste z modemom delali iz ukaznega poziva DOS.

- **"Dodatek C: Izrazoslovje, povezano z monitorji" na strani C-1**

Ta dodatek vsebuje definicije nekaterih izrazov, ki se običajno uporabljajo za opis značilnosti monitorja.

- **"Dodatek D: Garancija" na strani D-1**

Ta dodatek vsebuje informacije o jamstvu.

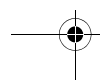
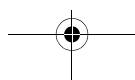
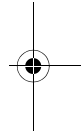
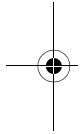

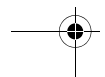
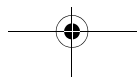
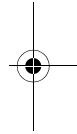
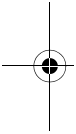
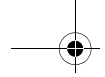

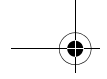

Dodatek A: Specifikacijske tabele

Postavitev pomnilniškega modula

Naslednja tabela s postavitvijo pomnilniških modulov kaže, kako postaviti DIMM-e (dual inline Memory modules) v vtičnice z oznakami DIMM1 Bank 0 in DIMM Bank 1. Za mesto vtičnic DIMM preglejte razdelek "Določanje delov sistemske plošče (tip računalnika 2193)" na strani 9-2.

Tabela 1: Postavitev pomnilniškega modula

Reža za DIMM 0	Reža za DIMM 1	Skupni pomnilnik
16 M	Nič	16 M
32 M	Nič	32 M
64 M	Nič	64 M
128 M	Nič	128 M
16 M	16 M	32 M
32 M	16 M	48 M
64 M	16 M	80 M
128 M	16 M	144 M
16 M	32 M	48 M
32 M	32 M	64 M
64 M	32 M	96 M

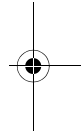
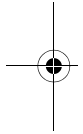

Specifikacijske tabele A-1

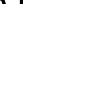
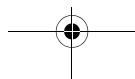

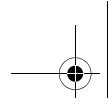

1. tabela: Postavitev pomnilniškega modula (nadaljevanje)

Reža za DIMM 0	Reža za DIMM 1	Skupni pomnilnik
128 M	32 M	160 M
16 M	64 M	80 M
32 M	64 M	96 M
64 M	64 M	128 M
128 M	64 M	192 M
16 M	128 M	144 M
32 M	128 M	160 M
64 M	128 M	192 M
128 M	128 M	256 M
256 M	32 M	288 M
256 M	64 M	320 M
256 M	128 M	384 M
256 M	256 M	512 M
512 M	32 M	544 M
512 M	64 M	576 M
512 M	128 M	640 M
512 M	256 M	768 M
512 M	512 M	1 G

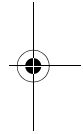
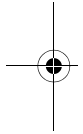

A-2 Navodila uporabniku za IBM-ove osebne računalnike

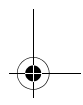
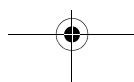
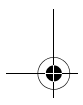

Preslikava pomnilnika

Naslednja tabela prikazuje šestnajstiške naslove za področja systemskega pomnilnika. Te informacije lahko uporabite za vmesniške kartice, ki zahtevajo nastavitve pomnilniških področij.

Tabela 2: Preslikava pomnilnika

Območje naslovov	Opis
0~640 kb (000000 ~ 09FFFF)	Glavni pomnilnik
640~768 kb (0A0000 ~ 0BFFFF)	Pomnilnik VGA
768~816 kb (0C0000 ~ 0BFFFF)	Video pomnilnik BIOS
816~896 kb (0CC000 ~ 0DFFFF)	BIOS kartice ISA in vmesni pomnilnik
896~960 kb (0E0000 ~ 0EFFFF)	Pomnilnik za razširitev BIOS-a Pomnilnik za nastavitve in samopreizkus pri vklopu BIOS razvijanja PCI
960~1024 kb (0F0000 ~ 0FFFFFF)	Pomnilnik BIOS sistema
(100000 ~ Zgornja omejitev)	Glavni pomnilnik
(Zgornja omejitev ~ 4 Gb)	Pomnilnik PCI



Opomba:

Zgornja omejitev predstavlja največjo možno velikost nameščenega pomnilnika.
Največja možna velikost glavnega pomnilnika je 256 Mb.

Sistemski vhodno/izhodni naslovi

Naslednja tabela prikazuje šestnajstiške naslove za vsako izmed vhodno/izhodnih funkcij sistemske plošče. Te informacije lahko uporabite za namestitev vmesniške kartice, ki zahteva nastavitve V/I naslovov.

Tabela 3: Sistemski vhodno/izhodni naslovi

Območje naslovov (šestnajstiško)	Funkcija
000-00F	Krmilnik DMA 1
020-021	Krmilnik prekinitve 1
040-043	Sistemski časomer
060-060	Krmilnik tipkovnice 8742
061-061	Sistemski zvočnik
070-071	Naslov RAM CMOS in ura
081-08F	Krmilnik DMA 2
0A0-0A1	Krmilnik prekinitve 2
0C0-0DF	Krmilnik DMA 2
0F0-0FF	Matematični koprocesor
170-177	Sekundarni IDE
1F0-1F7	Primarni IDE
200-207	Vrata za igre
278-27F	Vzporedna tiskalniška vrata 2
2F8-2FF	Zaporedna asinhrona vrata 2
378-37F	Vzporedna tiskalniška vrata 1
3F0-3F5	Krmilnik disketnega pogona
3F6-3F6	Sekundarni EIDE

A-4 Navodila uporabniku za IBM-ove osebne računalnike



Tabela 3: Sistemski vhodno/izhodni naslovi(nadaljevanje)

Območje naslovov (šestnajstiško)	Funkcija
3F7-3F7	Primarni EIDE
3F8-3FF	Zaporedna asinhrona vrata 1
0CF8	Register konfiguracijskih naslovov
0CFC	Register konfiguracijskih podatkov
778-77A	Vzporedna tiskalniška vrata 1

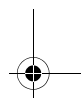
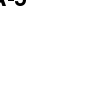
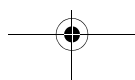
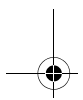
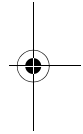
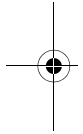

Sistemske prekinitev

Naslednja tabela prikazuje sistemske zahteve za prekinitev (IRQ-je) in njihove funkcije. Te informacije lahko uporabite, če namestite vmesniško kartico, ki zahteva nastavitve IRQ-jev. Funkcija IRQ, ki ima v oklepajih ime naprave, morda ne bo na voljo na vseh modelih. V nekaterih primerih navedena naprava uporablja IRQ.

Tabela 4: Sistemske prekinitev

Zahteva za prekinitev (IRQ)	Funkcija
0	Časomer
1	Tipkovnica
2	Krmilnik prekinitev, ki ga je mogoče programirati
3	Zaporedna vrata, komunikacijska vrata (COM2)
4	Sis 7001 PCI z odprtim krmilnikom gostitelja USB
5	Modem/Zvok
6	Disketa
7	Vzporedna, tiskalniška vrata
8	Ura/CMOS sistema
9	ACPI SCI
10	Zvok
11	Ethernet, LAN
12	Miška PS/2
13	Procesor številskih podatkov
14	Primarni IDE
15	Sekundarni IDE

A-6 Navodila uporabniku za IBM-ove osebne računalnike

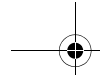

Dodelitve kanalov DMA

Naslednja tabela kaže dodelitve kanalov za DMA (Direct Memory Access). DMA omogoča V/I napravam neposreden prenos podatkov v pomnilnik in iz njega. Če dodate V/I napravo, ki uporablja DMA, boste morda morali izbrati razpoložljiv kanal DMA.

Tabela 5: Dodelitve kanalov DMA

Kanal DMA	Dodelitev
0	Razpoložljiv
1	Zvok
2	Disketa
3	Tiskalniška vrata
4	Kaskaden
5	Razpoložljiv
6	Razpoložljiv
7	Razpoložljiv

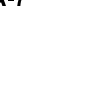
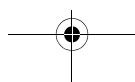
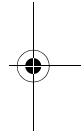
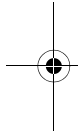

Naslovi zaporednih vrat

IBM-ovi računalniki imajo že vgrajena zunanja zaporedna vrata. Spojnik za ta vrata je na zadnji strani računalnika. Ta vrata lahko uporabite za povezavo zaporedne miške, zaporednega tiskalnika ali drugih zaporednih naprav in za prenos podatkov med računalniki.

Vgrajena zaporedna vrata podpirajo naslednje naslove in prekinitve.

Tabela 6: Naslovi zaporednih vrat

Naslov	COM#	Prekinitev	Privzeten
2F8	COM2	IRQ 3	Zaporedna vrata

Če ne uporabljate operacijskega sistema Windows 98 in dodate vmesniške kartice z zaporednimi vrati ali če na modemu spremenite nastavitve naslova, lahko pride do navzkrižij. Večino teh navzkrižij lahko razrešite s pomočjo programa Setup ali Upravitelja naprav Windows 98, s katerima spremenite naslove zaporednih vrat. Za dodatne informacije preglejte "Serial Port Setup" na strani 6-11 ali "Razreševanje navzkrižij sredstev" na strani 7-4.

Funkcije spojnikov

Naslednja tabela vključuje specifične funkcije spojnikov. Ilustracijo mest spojnikov lahko najdete v razdelku "Določitev položajev mostičkov in spojnikov na sistemski plošči (tip računalnika 2193)" na strani 9-5.

Tabela 7: Funkcije spojnikov

Spojnik	Funkcija
BAT1	Vtičnica baterije
J1	Spojnik za napajanje ATX
J2	CPU FAN
J4	Spojnik trdega diska (primarni IDE)
J5	Spojnik pogona CD-ROM (sekundarni IDE)
J6	Spojnik video mostiča (DFP)
J7	Spojnik USB in LAN
J9	Spojnik DIMM 1
J10	Spojnik DIMM 2
J11	Reža PCI 1
J12	Reža PCI 2
J13	Reža PCI 3

Tabela 7: Funkcije spojnika (nadaljevanje)

Spojnik	Funkcija
J14	Spojnik disketnega pogona
J15	Stikalo za vklop
J16	Tiskalnik, COM 1 in spojnik VGA
J17	Tipkovnica in miška PS/2
J18	Napajanje in HDD LED
J19	Spojnik za zvočne zgoščenske
J20	Vrata za igre, vhod zvoka, izhod zvoka in spojnik MIC
J21	Pasivni spojnik zvočnika

A-10 Navodila uporabniku za IBM-ove osebne računalnike

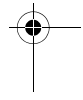
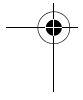
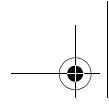

Naslednja tabela vključuje specifične funkcije spojnikov. Ilustracijo mest spojnikov lahko najdete v razdelku "Določanje položajev mostičkov in spojnikov na sistemski plošči (tip računalnika 2194 ali 6345)" na strani 9-9.

Tabela 8: Funkcije spojnikov

Spojnik	Funkcija
BAT1	Spojnik baterije
Disketni pogon 1	Spojnik disketnega pogona
J4	Spojnik LAN in USB
J5	Reža PCI 1
J6	Reža PCI 2
J7	Reža PCI 3
J8	Napajanje in HDD LED
J9	Stikalo za vklop
J11	Spojnik trdega diska (primarni IDE)
J12	Spojnik pogona CD-ROM (sekundarni IDE)
J13	Spojnik za zvok in vrata za igre
J20	CPU FAN

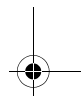
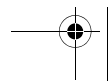
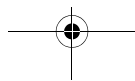
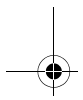
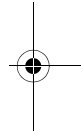
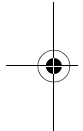



Tabela 8: Funkcije spojnikov (nadaljevanje)

Spojnik	Funkcija
J14	Spojnik za zvočne zgoščenske
J15	Pasivni spojnik zvočnika
J19	Spojnik COM 1
J21	Spojnik za napajanje ATX
J22	Prednji USB, zvočna linija za vhod, zvočna linija za izhod in nastavitev jakosti zvoka
KBMS1	Spojnik tipkovnice in miške PS/2
U16	Spojnik VGA



A-12 Navodila uporabniku za IBM-ove osebne računalnike

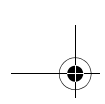
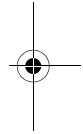
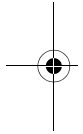
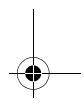
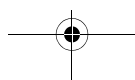
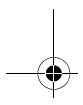

Dodatek B: Informacije o modemu

Funkcije modema

Modem prek telefonskega omrežja omogoča računalniku komuniciranje z drugimi računalniki, faksi ali telefoni. Za informacije o povezavi modema v telefonsko omrežje preglejte razdelek Glejte "Povezava modema s telefonskim omrežjem" na strani 4-10.



Opozorilo!

Preden vključite modem v telekomunikacijski sistem izven države, v kateri ste ga kupili, preverite, ali je oblikovan tako, da bo deloval s tem telekomunikacijskim sistemom. V nasprotnem primeru lahko namreč povzročite okvaro računalnika. Preden vključite modem v katerikoli telekomunikacijski sistem, preberite navodila v razdelku "Informacije o zaščiti" na strani xii.

Nekateri IBM-ovi računalniki imajo že vgrajen modem. Če vaš računalnik že ima modem, ga morate samo še povezati s telefonsko linijo. (Tudi telefon lahko povežete z modемом, če ima le-ta dva vtikača RJ11 C). Strojno-programaska oprema je že konfigurirana, tako da takoj, ko vzpostavite povezave, naloži gonilnike modema in programsko opremo.

Če vaš računalnik nima vgrajenega modema, vendar ga nameravate namestiti, boste navodila za njegovo namestitev našli v dokumentaciji, ki ste jo dobili v paketu.

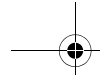

Če je modem že vgrajen v računalnik, potem je to modem V.90 b/s, ki služi kot komunikacijska zunanja naprava, ki lahko z veliko hitrostjo prenaša podatke in služi kot faks. Vaš modem je združljiv z naslednjimi standardi:

- V.90
- K56 Flex
- V.34 (33600 b/s)
- V.32bis (14400 b/s)
- V.32 (9600 b/s)
- V.22bis (2400 b/s)
- V.22 (1200 b/s)
- Bell 212A (1200 b/s)
- V.23 (1200/75 b/s)
- V.21 (300 b/s)
- Bell 103 (300 b/s)
- V.17 (14400 b/s FAX)
- V.29 (9600 b/s FAX)
- V.27ter (4800 b/s FAX)
- V.21 channel-2 (300 b/s FAX)
- Ukazni niz faksa razreda 1 TIA/EIA 578
- Glasovni ukazni niz IS-101
- V.42bis (stiskanje podatkov)
- V.42 (odpravljanje napak)
- MNP5 (stiskanje podatkov)
- Ukazni niz AT TIA/EIA 602
- Začetno zaporedje V.8
- Odpravljanje napak MNP2-4
- Logotip osebnega računalnika 99

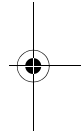
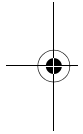

B-2 Navodila uporabniku za IBM-ove osebne računalnike

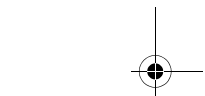
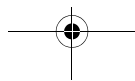

Kako delati z modemom

S pomočjo komunikacijske programske opreme za modem, ki je bila dodana vašemu računalniku, lahko izvajate splošne funkcije modema, kot so izbiranje, prenašanje datotek in pošiljanje faksov. Podrobnejše informacije o konfiguriranju komunikacijske programske opreme boste našli v razdelku Glejte "Konfiguriranje programske opreme za komunikacije" na strani 4-11.

Če želite, lahko s pomočjo ukazov AT iz poziva DOS Windows 98 še vedno izvajate osnovne funkcije modema. Seznam in opis vseh ukazov AT lahko najdete v razdelku "Ukazi AT".

Priporočamo vam, da vse modemske operacije izvajate prek komunikacijske programske opreme modema, saj je le-ta oblikovana tako, da odstrani vse težave pri uporabi ukazov AT. Programska oprema modema omogoča delo z modemom s preprostim izbiranjem ukazov na zaslonskih menijih.



Opomba:

Večina programske opreme, namenjene za komuniciranje modemov, omogoča, da modemu pošljete specifične ukaze AT.

Uporaba funkcije samodejnega odziva

Če uporabljate komunikacijsko programsko opremo modema, le-ta lahko zahteva, da je vaš modem nastavljen za *samodejno odzivanje*. Funkcija samodejnega odziva vašemu računalniku omogoča, da se samodejno odzove na klice drugih računalnikov.

Komunikacijska programska oprema modema določa, kako deluje modem s funkcijo samodejnega odzivanja. Nekateri programi za faks za vklop ali izklop funkcije samodejnega odzivanja ne zahtevajo, da vpišete ukaz AT. Za podrobnejša navodila preberite navodila uporabnikom, ki so bila priložena komunikacijski programski opremi.

Za zagon funkcije samodejnega odzivanja iz vaše komunikacijske programske opreme uporabite naslednji ukaz: **ATS0=n**. Ta ukaz modemu pove, naj se na klic odzove po določenem številu zvonjenj. Če želite zamenjati število zvonjenj, zamenjajte **n** s katerikoli številom od 1 do 255.

Informacije o modemu **B-3**

Če nimate govornega modema, potem funkcijo samodejnega odzivanja takrat, ko modema ne uporabljate, izključite, sicer bodo klicatelji zaslišali znak modema. Za izklop funkcije samodejnega odzivanja uporabite ukaz **ATS0=0**.

V nekaterih komunikacijskih programih boste morali za izklop funkcije samodejnega odzivanja izbrati možnost za vklop samodejnega odzivanja ("Auto Answer On") ali njen izklop ("Auto Answer Off").



Opomba: Če s programsko opremo za faks uporabljate funkcijo za samodejno odzivanje in nastavite veliko število zvonjenj, se boste lahko na telefon oglasili pred faks-modemom.

Če je na vašem računalniku že nameščena programska oprema za faks, boste v njeni zaslonski pomoči našli dodatne informacije.

Onemogočanje čakajočega klica

Če na telefonu uporabite funkcijo čakajočega klica, jo lahko med uporabo modema izključite. Če je vključena, se lahko zgodi, da se bodo v času, ko drugi klic čaka na odziv, komunikacije prekinile.

Če želite izključiti funkcijo čakajočega klica, se obrnite na vaše podjetje za telefonijo. Različna podjetja za telefonijo namreč uporabljajo različne postopke za onemogočanje te funkcije. Nekatera podjetja te funkcije tudi ne morejo izključiti. V vašem podjetju za telefonijo vam bodo povedali, s katerimi postopki in *zaporedjem izbiranja* onemogočite čakajoči klic.

Zaporedja izbiranja je podobno ukazu, ki ga vnesete na računalniku. Naslednje zaporedje izbiranja v nekaterih državah onemogoči funkcijo čakajočega klica:

(# ali *)70,,, (celotna telefonska številka)

Zaporedje izbiranja, ki ga vnesete na računalniku, je lahko takšno: ***70,,,5554343**. Večice (,,) začasno zaustavijo modem do izvedbe ukaza, nato pa bo telefonska številka izbrana samodejno.

Funkcija čakajočega klica bo onemogočena **samo** za čas trajanja trenutnega klica modema in samo za stran, na kateri je bil vzpostavljen klic. Za vhodne klice lahko spremenite vrednost registra S10 v višje število. Podrobnejše informacije o registrih S boste našli v razdelku "Dodatek B: Registri S" na strani B-14.

B-4 Navodila uporabniku za IBM-ove osebne računalnike

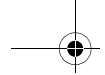

Komunikacijska programska oprema vašega modema določa, kako deluje modem s funkcijo čakajočega klica. Za podrobnejša navodila preglejte zaslonsko pomoč ali navodila uporabnikom, ki so bila priložena komunikacijski programski opremi.

Če je na vašem računalniku že nameščena programska oprema za faks, za dodatne informacije preglejte dokumentacijo za faks, ki je bila priložena paketu z računalnikom ali zaslonsko pomoč programske opreme faksa.

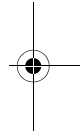
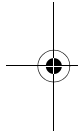

Informacije o modemu **B-5**

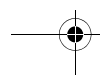
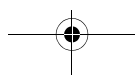

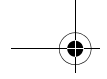

Ukazi modema

V tem razdelku boste našli informacije o ukazih modema, ki jih uporabite, če modem upravljate iz poziva DOS s pomočjo ukaznih nizov AT.

Izvajanje ukazov

Vaš modem je v ukaznem načinu, če je vključen in pripravljen za sprejemanje in izvajanje ukazov AT. Modem ostane v tem načinu, dokler ne vzpostavi povezave z oddaljenim modemom. Ukaze lahko pošljete modemu s priključenega terminala ali z računalnika, na katerem se izvaja komunikacijski program.

Modem je oblikovan za delovanje pri splošnih hitrostih DTE, katerih obseg je od 300 b/s do 115.2K b/s. Vse ukaze in podatke morate modemu poslati z uporabo ene od veljavnih hitrosti DTE.

Oblika ukaza

Vsi ukazi morajo imeti na začetku predpono **AT**, ki ji sledi črka ukaza, na koncu pa tipka **Enter**. Presledke lahko uporabite v ukaznem nizu zaradi boljše berljivosti, vendar jih bo modem med izvedbo ukaza zanemaril. Vse ukaze lahko vpišete z velikimi ali malimi črkami, vendar jih ne smete mešati. Za ukaz, ki ga izdate brez parametrov, se smatra, da podaja enak ukaz kot parameter "0".

Zgled:

ATL[Enter]

Ta ukaz povzroči, da modem stiša glasnost zvočnika.

B-6 Navodila uporabniku za IBM-ove osebne računalnike

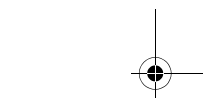
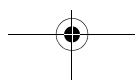

Ukazi AT

Tabela 1: Ukazi AT

Ukaz	Funkcija
A	Odgovori na vhodni klic
A/	Ponovi zadnji ukaz. Opomba: pred njim naj ne bo AT, za njim pa ne Enter.
D	0-9, A-D, # in * L = znova pokliče zadnjo številko P = pulzno izbiranje T = tonsko izbiranje W = počaka na drugi znak centrale V = preklopi na govor prek zvočnika , = premor @ = počaka na pet sekund tišine ! = prekinitiv := po izbiranju se vrne v ukazni način
E0	Ponovitev ukazov je onemogočena
E1	Ponovitev ukazov je omogočena
+++	Ubežni znaki - preklon iz podatkovnega v ukazni način
H0	Slušalka je položena
H1	Slušalka je dvignjena (zasedeno)
I0	Strojno-programska oprema in ID naprave
I1	Koda preizkusne vsote

Informacije o modemu **B-7**

Tabela 1: Ukazi AT (nadaljevanje)

Ukaz	Funkcija
I2	Preizkus ROM
I3	Strojno-programska oprema in ID naprave
L0	Nizka glasnost zvočnika
L1	Nizka glasnost zvočnika
L2	Srednja glasnost zvočnika
L3	Visoka glasnost zvočnika
M0	Zvočnik je vedno izključen
M1	Zvočnik je vključen do odkritja nosilca
M2	Zvočnik je vedno vključen
O0	Vrnitev v podatkovni način
O1	Inicializira uskladitev izenačevalca in se vrne v podatkovni način
P	Pulzno izbiranje
Q0	Povratne kode so omogočene
Q1	Povratne kode so onemogočene
Sr?	Preberi r registra S, kjer je r=0-95
Sr=n	Nastavi r registra S na vrednost n (r=0-95; n=0-255)
T	Tonsko izbiranje
V0	Številčni odzivi
V1	Besedilni odzivi
X0	Odzivi/slepo izbiranje, združljivo s Hayes Smartmodem 300

B-8 Navodila uporabniku za IBM-ove osebne računalnike



Tabela 1: Ukazi AT (nadaljevanje)

Ukaz	Funkcija
X1	Enako kot X0 plus vsi odzivi/slepo izbiranje CONNECT
X2	Enako kot X1 plus odkrivanje znaka centrale
X3	Enako kot X1 plus odkrivanje signala zasedenosti/slepega izbiranja
X4	Vsi odzivi in znak centrale in odkrivanje signala zasedenosti
Z	Na novo nastavi in znova pokliči profil uporabnika



Informacije o modemu **B-9**

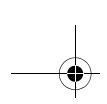
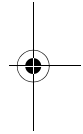
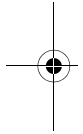
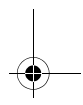
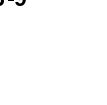
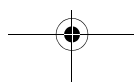
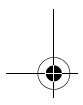

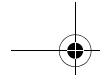

Podrobnejše informacije za krmilne elemente +MS

Tabela 2: Podrobnejše informacije za krmilne elemente +MS

+MS=<nosilec>,<samodejni način>,<najmanjša hitrost prenašanja>,<največja hitrost prenašanja>,<najmanjša hitrost sprejemanja>,<največja hitrost sprejemanja>	
<nosilec>=	B103 za Bell 103 (300 b/s) B212 za Bell 212 (1200 b/s) V21 za V.21 (300 b/s) V22 za V.22 (1200 b/s) V22B za V.22bis (1200-2400 b/s) V23C za V.23 V32 za V.32 (4800 & 9600 b/s) V32B za V.32bis (7200, 12000, 14400 b/s) V34 za V.34 (2400-33600 b/s) K56 za K56flex (28000-56000 b/s) V90 za V.90 (28000-56000 b/s)
<samodejni način>	= 0 (za izključen samodejni način) = 1 (za vključen samodejni način)
<najmanjša hitrost prenašanja>	= od 300 b/s do 33600 b/s
<največja hitrost prenašanja>	= od 300 b/s do 33600 b/s
<najmanjša hitrost sprejemanja>	= od 300 b/s do 33600 b/s
<največja hitrost sprejemanja>	= 300 b/s do 56000 b/s

Zgled ukaza je **AT+MS = V90, 1, 24000, 33600, 28000, 56000**

B-10 Navodila uporabniku za IBM-ove osebne računalnike

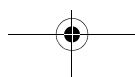

Razširjeni ukazi AT

Tabela 3: Razširjeni ukazi AT

Ukaz	Funkcija
&C0	Odkrivanje nosilca (CD) je vedno vključeno
&C1	Če je prisoten oddaljen nosilec, vključi CD
&D0	Signal DTR je zanemarjen
&D1	Po preklopu DTR se modem vrne v ukazni način
&D2	Po preklopu DTR modem prekine povezavo in se vrne v ukazni način
&F	Naloži tovarniško privzeto konfiguracijo
&G0	Varovalni ton je onemogočen
&G1	550 Hz varovalni ton je omogočen
&G2	1800 Hz varovalni ton je omogočen
&V	Prikaz aktivnih profilov

Ukazi V.42bis

Tabela 4: Ukazi V.42bis

Ukaz	Funkcija
+IFC = 0,0	Onemogoči krmiljenje pretoka
+IFC = 2,2	Omogoči krmiljenje pretoka strojne opreme RTS/CTS (privzete podatkovnega načina)
+IFC = 1,1	Omogoči krmiljenje pretoka programske opreme XON/OFF
+DS = 0,0,2048,32	Onemogoči stiskanje podatkov
+DS = 3,0,2048,32	Omogočeno stiskanje podatkov V.42bis/MNP5
+ES = 0,0,1	Samo običajen način (hitro shranjevanje v vmesni pomnilnik)
+ES = 4,4,6	Samo način MNP
+ES = 3,3,5	V.42/MNP/Običajen samodejni način
+ES = 3,0,2	Samo način V.42
+ILRR = 0	Onemogoči povratno kodo protokola, priključeno hitrosti DCE
+ILRR = 1	Omogoči povratno kodo protokola, priključeno hitrosti DCE

B-12 Navodila uporabniku za IBM-ove osebne računalnike

Povratne kode modema

Naslednja tabela navaja osnovne kode, ki jih modem pošlje vašemu računalniku kot odziv na ukaze, ki jih vpišete. Te kode se imenujejo povratne kode.

Tabela 5: Osnovne odzivne kode

Številčna koda	Besedna koda	Pomen
0	V redu	Ukaz je bil izveden brez napake
1	Povezava	Povezan s hitrostjo 300 bitov na sekundo (b/s)
2	Zvonjenje	Odkrit je bil signal zvonjenja
3	Ni nosilca	Nosilec je izgubljen ali ni slišan
4	Napaka	Napaka v ukazni vrstici Neveljaven ukaz Ukazna vrstica presega vmesni pomnilnik Neveljavna oblika znaka
6	Ni znaka centrale	V čakalnem času ni bilo znaka centrale
7	Zaseden	Linija, ki jo kličete, je zasedena
8	Ni odziva	Na liniji, ki jo kličete, v čakalnem času ni bilo odziva
11	Povezava xxxx	Povezan pri 2400 b/s
24	Odložen	Izbiranje je odloženo
32	Izločen	Številka je izločena
33	Faks	Povezava faksa
35	Podatki	Podatkovna povezava
+F4	Napaka +FC	Napaka faksa

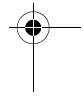
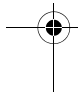
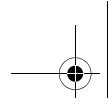

Registri S

Registri S so področja za shranjevanje informacij znotraj modema. Nabor ukazov AT uporablja registre S za konfiguriranje možnosti modema. Nekateri registri S imajo privzete nastavitve, ki običajno zadostujejo za običajne operacije modema. Vendar pa boste morali te nastavitve v določenih okoliščinah spremeniti. Če želite spremeniti ali prebrati vrednost registra S, začnite ukaz s črkami **AT**.

Če želite prebrati vrednost registra S,

- uporabite ukaz **ATSr?** (**r**=številka registra 0-28).

Če želite na primer prebrati vrednost registra S 0, vpišite **ATS0?** in pritisnite **Enter**.

Če želite spremeniti vrednost registra,

- Uporabite ukaz **ATSr=n** (**r**=številka registra 0-28, **n**=nova vrednost, ki jo želite dodeliti).

Če želite na primer spremeniti vrednost registra S 0 v 20 zvonjenj, vpišite **ATS0=20** in pritisnite **Enter**.

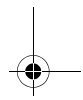
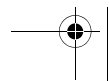
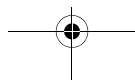
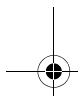

Naslednja tabela navaja povzetek registrov S.

Tabela 6: Registri S

Register	Funkcija	Območje/enote	Privzete k
S0	Zvonjenje pri samodejnem odzivu	0-255 /zvonjenj	0
S1	Števec zvonjenj	0-255 /zvonjenj	0
S2	Znak ubežne kode	0-255 /ASCII	43
S3	Znak za pomik na začetek vrstice	0-127 /ASCII	13
S4	Znak za pomik v novo vrstico	0-127 /ASCII	10
S5	Znak Backspace	0-32 /ASCII	8
S6	Čakalni čas na znak centrale	2-255 /sekund	2
S7	Čakalni čas oddaljenega nosilca	1-255 /sekund	50
S8	Čakalni čas vejice	0-255 /sekund	2
S10	Čas izgube nosilca	1-255 /desetin sekunde	14
S11	Hitrost pri tonskem izbiranju	50-255 /milisekund	95
S12	Čas odkrivanja ubežnega znaka	0-255 /petdesetink sekunde	50
S29	Zbriše čas modifikatorja izbiranja	0-255 /10 milisekund	70

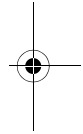
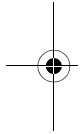
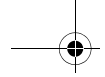

B-16 Navodila uporabniku za IBM-ove osebne računalnike

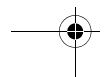
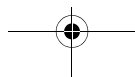

Dodatek C: Izrazoslovje, povezano z monitorji

Pri branju dokumentacije, ki je bila priložena vašemu monitorju in pri branju informacij v tem poglavju, boste morda naleteli na nekaj tehničnih izrazov. Če spremenite nastavitve monitorja, preglejte naslednjo tabelo, ki vam bo pomagala razumeti izraze, uporabljene za opis značilnosti monitorja.

Tabela 1: Izrazi in definicije monitorjev

Izraz	Definicija
način prikaza	Nastavitev ločljivosti, povezana z nastavitvijo navpične frekvence (in včasih tudi nastavitvijo barve). Na primer 640x480 pri 75 Hz, 256 barv.
vodoravna frekvenca	Hitrost (v kilohertzih [kHz]), pri kateri se izriše vsaka vrstica na zaslonu.
s prepletanjem	Način izdelave slike z risanjem samo vsake druge črte, dokler ni končana celotna slika.
brez prepletanja	Način izdelave slike z risanjem vsake črte, dokler ni končana celotna slika. Če uporabite ta način, bo zaslon manj utripal kot pri načinu s prepletanjem.
pel (ali piksel)	Element slike. Majhen pravokotnik ali del slike, ki skupaj z drugimi peli tvori celotno sliko.
ločljivost	Število pelov, potrebno za prikaz slike vodoravno in navpično. 640x480 na primer pomeni 640 pelov vodoravno in 480 pelov navpično.
SVGA	Super video graphics array. Video standard, ki omogoča nekaj višjih ločljivosti besedila in grafik.
navpična frekvenca/ hitrost osveževanja	Hitrost (v hertzih [Hz]), pri kateri se celotna slika izriše na zaslonu. Imenuje se tudi "hitrost osveževanja."

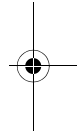
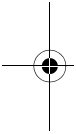
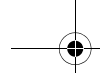

C-2 Navodila uporabniku za IBM-ove osebne računalnike

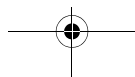



Dodatek D: Garancija



Opomba: Naslednja garancija velja samo za računalnike tipov 2193 in 2194. Za druge tipe računalnikov preglejte garancijo, ki jim je bila priložena.

Garancijske izjave

Garancijske izjave so sestavljene iz dveh delov: iz prvega in drugega dela. Prvi del se spreminja od države do države. Drugi del je enak za obe izjavi. Preberite prvi del, ki se nanaša na vašo državo, in tudi drugi del.

- **Združene države Amerike, Puerto Rico, in Kanada (Z125-4753-05 11/97)**
(Prvi del - Splošni pogoji stran D-2)
- **Po vsem svetu, razen v Kanadi, Puerto Ricu, Turčiji in Združenih državah Amerike (Z125-5697-01 11/97)** (Prvi del - Splošni pogoji stran D-7)
- **Pogoji, značilni za posamezne države** (Prvi del - Pogoji, značilni za posamezne države stran D-7)

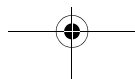

IBM-ova izjava o omejeni garanciji za Združene države Amerike, Puerto Rico in Kanado (Prvi del - Splošni pogoji)

Ta izjava omejene garancije vključuje prvi del s splošnimi pogoji in drugi del s pogoji, značilnimi za posamezne države. **Pogoji iz drugega dela lahko nadomestijo tiste iz prvega dela.** Jamstva, ki jih IBM zagotavlja v tej izjavi omejene garancije, se nanašajo samo na računalnike, ki jih pri IBM-u ali prodajalcu kupite z namenom, da jih boste uporabljali in ne preprodali. Izraz "računalnik" pomeni IBM-ov računalnik, njegove komponente, pretvorbe, nadgradnje, elemente ali pripomočke, oziroma kakršnokoli kombinacijo le-teh. Izraz "računalnik" ne vključuje programske opreme, ne glede na to, ali je na računalnik vnaprej nameščena, nameščena pozneje ali kakorkoli drugače. Razen v primeru, ko IBM navede drugače, naslednja jamstva veljajo samo v državah, kjer kupite računalnik. Nič v tej izjavi o garanciji ne vpliva na ustavne pravice kupcev, ki jih v pogodbi ni mogoče omejiti, oziroma se jim ni mogoče odpovedati. Če imate kakršnakoli vprašanja, se obrnite na IBM ali vašega prodajalca.

Računalnik: IBM-ov osebni računalnik
tip 2193 in 2194
Trajanje garancije*: Deli: eno (1) leto;
Delovanje: eno (1) leto

*Informacije o garancijskih storitvah lahko dobite tam, kjer ste kupili računalnik. Za nekatere IBM-ove računalnike lahko garancijsko storitev izkoristite pri uporabniku, odvisno od države, kjer se storitev izvaja.

IBM-ova garancija za računalnike. IBM jamči, da računalniki 1) nimajo nobenih okvar v materialu in izdelavi in 2) ustrezajo IBM-ovim uradno objavljenim specifikacijam. Garancijska doba za računalnik je podan, nespremenljiv čas, ki se začne z datumom namestitve. Datum namestitve je datum na računu o prodaji, razen če IBM ali vaš prodajalec tega ne poda drugače.

Med garancijsko dobo bo IBM ali vaš prodajalec, če ga je IBM pooblastil za garancijske storitve, nudil popravilo in zamenjavo računalnika brez stroškov v okviru tipa storitev, ki je označen za računalnik, in bo vodil in nameščal tehnične spremembe, ki veljajo za vaš računalnik.

D-2 Navodila uporabniku za IBM-ove osebne računalnike

Če računalnik v času garancije ne deluje kot je zajamčeno in ga IBM ali prodajalec 1) ne moreta popraviti ali 2) zamenjati z računalnikom, ki je vsaj funkcionalno enakovreden, ga lahko vmete tja, kjer ste ga kupili, kjer vam bodo povrnili denar. Zamenjani računalnik ni nujno nov, vendar dobro deluje.

Obseg garancije. Garancija ne obsega popravila ali zamenjave računalnika, katerega okvaro je povzročila nepravilna uporaba, nezgoda, spreminjanje, neprimerno fizično ali operacijsko okolje, neprimerno vzdrževanje ali okvara, ki jo je povzročil izdelek, za katerega IBM ni odgovoren. Garancija se prekine z odstranitvijo ali spremembo identifikacijskih oznak računalnika ali njegovih delov.

TA JAMSTVA SO IZKLJUČNA IN NADOMEŠČAJO VSA OSTALA JAMSTVA ALI POGOJE, PA NAJ BODO IZRECNi ALI POSREDNI, KAR ZAJEMA, VENDAR NI OMEJENO NA POSREDNA JAMSTVA ALI POGOJE ALI TRŽNOST IN PRIMERNOST ZA DOLOČEN NAMEN. TA JAMSTVA VAM DAJEJO DOLOČENE USTAVNE PRAVICE, POLEG TEGA PA IMATE LAHKO TUDI DRUGE PRAVICE, KI SE RAZLIKUJEJO GLEDE NA POSAMEZNE PRAVNE SISTEME. NEKATERI PRAVNI SISTEMI NE DOPUŠČAJO IZKLJUČITVE ALI OMEJITVE IZRECNIH ALI POSREDNIH JAMSTEV, ZATO SE ZGORNJA IZKLJUČITEV ALI OMEJITEV MORDA NE NANAŠA NA VAS. V TEM PRIMERU SO TA JAMSTVA OMEJENA NA GARANCIJSKO DOBO. KO SE TO OBDOBJE KONČA, NE VELJAJO VEČ NOBENA JAMSTVA.

Postavke, ki niso vključene v garancijo. IBM ne jamči neprekinjenega delovanja ali delovanja računalnika brez napak.

Razen če ni podano drugače, IBM nudi računalnike, ki niso IBM-ovi **BREZ JAMSTEV KAKRŠNEKOLI VRSTE.**

Vsa tehnična in druga pomoč, ki bo na voljo za računalnik pod garancijo, kot je na primer telefonska pomoč z "nasveti" in pomoč, ki se nanaša na nastavitve in namestitve računalnika, bo nudena **BREZ JAMSTEV KAKRŠNEKOLI VRSTE.**

Garancijske storitve. Če želite za računalnik pridobiti garancijske storitve, se obrnite na prodajalca ali na IBM. V Združenih državah Amerike pokličite IBM na telefonsko številko **1-919-517-2800**, v Kanadi pa na **1-800-565-3344**. Bodite pripravljeni, da bodo od vas zahtevali potrdilo o nakupu.

IBM ali vaš prodajalec nudita določene vrste popravil in zamenjav, ki potekajo pri vas ali pa v servisni službi, s katerimi računalnike ohranjata, oziroma jih obnovita tako, da so v skladu z njihovimi specifikacijami. IBM ali vaš prodajalec vas bosta obvestila o razpoložljivih vrstah storitev za računalnik, ki pa so odvisne od države, v kateri je računalnik nameščen. IBM bo pokvarjen računalnik popravil ali po lastni presoji zamenjal.

Če garancijske storitve vključujejo zamenjavo računalnika ali dela, bo del, ki ga IBM ali vaš prodajalec zamenjata, postal njuna lastnina, zamenjani del pa bo postal vaša lastnina. Vi odgovarjate, da so vsi odstranjeni deli pristni in nespremenjeni. Zamenjava morda ne bo nova, vendar pa bo v dobrem stanju in bo funkcionalno vsaj enakovredna zamenjanemu delu. Zamenjava prevzame status garancijske storitve zamenjanega dela.

Komponente, pretvorbe ali nadgradnje, ki jih nudita IBM oziroma vaš prodajalec, morajo biti nameščene na računalnik, ki je 1) za določene računalnike označen računalnik, ki vključuje serijsko številko in 2) je na ravni tehničnih sprememb, ki so združljive s komponento, pretvorbo ali nadgradnjo. Veliko komponent, pretvorb ali nadgradenj vključuje odstranitev sestavnih delov in vrnitev teh delov IBM-u. Sestavni del, ki bo zamenjal odstranjeni del, bo prevzel status garancijske storitve zamenjanega dela.

Preden IBM ali vaš prodajalec zamenjata računalnik ali njegov del, se morate strinjati, da bosta odstranila vse komponente, dele, možnosti, spremembe in priključke, ki niso v okviru garancije.

Prav tako se morate strinjati, da boste

1. Zagotovili, da računalnik ni pod pravnimi obveznostmi ali omejitvami, ki preprečujejo njegovo zamenjavo
2. Pridobili pooblastilo lastnika, s katerim bosta IBM ali vaš prodajalec lahko servisirala računalnik, ki ni v vaši lasti
3. Kjer je to primerno, pred servisiranjem
 - a. Upoštevali postopke za odkrivanje težav, razčlenitev težav in zahtevo servisiranja, ki jih nudita IBM ali vaš prodajalec
 - b. Zaščitili vse programe, podatke in baze na računalniku
 - c. Nudili IBM-u ali prodajalcu zadosten, brezplačen in varen dostop do

D-4 Navodila uporabniku za IBM-ove osebne računalnike

prostorov, da bodo serviserji lahko izvršili svoje obveznosti

- d. Obvestili IBM ali prodajalca, če boste računalnik prenesli na drug naslov.

IBM je odgovoren za izgubo ali škodo na vašem računalniku, ko je le-ta 1) v IBM-ovi lasti ali 2) pri prevozu v tistih primerih, ko je IBM odgovoren za stroške prevoza.

IBM ali vaš prodajalec pa nista odgovorna za zaupne, lastniške ali osebne informacije na računalniku, ki ga IBM-u ali vašemu prodajalcu vrnete iz kakršnegakoli vzroka. Tovrstne informacije pred vračilom računalnika odstranite.

Proizvodni status. Vsi IBM-ovi računalniki so izdelani iz novih delov, oziroma iz novih in rabljenih delov. V nekaterih primerih računalnik morda ni nov in je bil lahko že predhodno nameščen. Ne glede na proizvodni status računalnika zanj veljajo ustrezni garancijski pogoji.

Omejitev odgovornosti. Včasih se zaradi tega, ker IBM ne izpolni svojih jamstev, zgodi, da boste od njega zahtevali povračilo škode. V vseh primerih, ne glede na to, zakaj zahtevate povrnitev škode od IBM-a (vključno z osnovno kršitvijo, malomarnostjo, nepravilno predstavitevjo ali drugo pogodbeno ali kaznivo terjatvijo), je IBM odgovoren samo za

1. Škodo zaradi telesnih poškodb (vključno s smrtjo) in škodo na nepremičninah in materialni osebni lastnini
2. Znesek katerekoli druge dejanske neposredne škode, ki ne presega 100,000 dolarjev (ali enakovreden znesek v lokalni valuti) ali stroške (če so ti večkratni, se upoštevajo stroški za 12 mesecev) za računalnik, ki je predmet zahteve.

Ta omejitev velja tudi za IBM-ove dobavitelje in vašega prodajalca. To je največ, za kar so IBM, njegovi dobavitelji in vaš prodajalec skupno odgovorni.

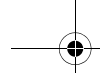

IBM V NOBENIH OKOLIŠČINAH NI ODGOVOREN ZA KARKOLI OD NASLEDNJEGA: 1) TERJATVE ZA ŠKODO, KI JO TRETJA STRANKA VLOŽI PROTI VAM (RAZEN ZA TISTO, KI JE NAVEDENA POD PRVO POSTAVKO ZGORAJ); 2) IZGUBO ALI POŠKODBO VAŠIH ZAPISOV ALI PODATKOV; 3) POSEBNO, NENAMERNO ALI NEPOSREDNO ŠKODO ALI ZA KAKRŠNOKOLI EKONOMSKO POSLEDIČNO ŠKODO (VKLJUČNO Z IZGUBO DOBIČKA ALI PRIHRANKOV), TUDI ČE SO IBM, NJEGOVI DOBAVITELJI ALI VAŠ PRODAJALEC O TEJ MOŽNOSTI OBVEŠČENI. NEKATERE SODNE OBLASTI NE DOPUŠČAJO IZKLJUČITVE ALI OMEJITVE NEPOSREDNE ALI POSLEDIČNE ŠKODE, ZATO ZGORNJA OMEJITEV ALI IZKLJUČITEV MORDA NE VELJA ZA VAS.

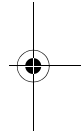
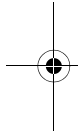

D-6 Navodila uporabniku za IBM-ove osebne računalnike

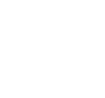
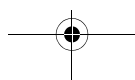

IBM-ova garancijska izjava za vse države, razen za Kanado, Puerto Rico, Turčijo in Združene države Amerike (Prvi del - Splošni pogoji)

Ta garancijska izjava vključuje prvi del s splošnimi pogoji in drugi del s pogoji, značilnimi za posamezne države. **Pogoji iz drugega dela lahko nadomestijo tiste iz prvega dela.** Jamstva, ki jih IBM nudi v tej garancijski izjavi, veljajo samo za računalnike, ki jih pri IBM-u ali prodajalcu kupite z namenom, da jih boste uporabljali in ne preprodali. Izraz "računalnik" pomeni IBM-ov računalnik, njegove komponente, pretvorbe, nadgradnje, elemente ali pripomočke ali kakršnokoli njihovo kombinacijo. Izraz "računalnik" ne vključuje programske opreme, ne glede na to, ali je na računalnik vnaprej nameščena, nameščena pozneje ali kakorkoli drugače. Razen v primeru, ko IBM navede drugače, naslednja jamstva veljajo samo v državah, kjer kupite računalnik. Nič v tej izjavi o garanciji ne vpliva na ustavne pravice kupcev, ki jih v pogodbi ni mogoče omejiti, oziroma se jim ni mogoče odpovedati. Če imate kakršnakoli vprašanja, se obrnite na IBM ali vašega prodajalca.

Računalnik: IBM-ov osebni računalnik tip 2193 in 2194

Trajanje garancije*: Deli: eno (1) leto;
Delovanje: eno (1) leto

*Informacije o garancijskih storitvah lahko dobite tam, kjer ste kupili računalnik. Za nekatere IBM-ove računalnike lahko izkoristite garancijsko storitev pri uporabniku, odvisno od države, kjer se storitev izvaja.

IBM-ova garancija za računalnike. IBM jamči, da računalniki 1) nimajo nobenih okvar v materialu in izdelavi in 2) ustrezajo IBM-ovim uradno objavljenim specifikacijam. Garancijska doba za računalnik je podan, nespremenljiv čas, ki se začne z datumom namestitve. Datum namestitve je datum na računu o prodaji, razen če IBM ali vaš prodajalec tega ne poda drugače.

Med garancijsko dobo bo IBM ali vaš prodajalec, če ga je IBM pooblastil za garancijske storitve, nudil popravilo in zamenjavo računalnika brez stroškov v okviru tipa storitev, ki je označen za računalnik, in bo vodil in nameščal tehnične spremembe, ki veljajo za vaš računalnik.

Garancija **D-7**

Če računalnik v času garancije ne deluje kot je zajamčeno in ga IBM ali prodajalec 1) ne moreta popraviti ali 2) zamenjati z računalnikom, ki je vsaj funkcionalno enakovreden, ga lahko vmete tja, kjer ste ga kupili, kjer vam bodo povrnili denar. Zamenjani računalnik ni nujno nov, vendar dobro deluje.

Obseg garancije . Garancija ne obsega popravila ali zamenjave računalnika, katerega okvaro je povzročila nepravilna uporaba, nezgoda, spreminjanje, neprimerno fizično ali operacijsko okolje, neprimerno vzdrževanje ali okvara, ki jo je povzročil izdelek, za katerega IBM ni odgovoren. Garancija se prekine z odstranitvijo ali spremembo identifikacijskih oznak računalnika ali njegovih delov.

TA JAMSTVA SO IZKLJUČNA IN NADOMEŠČAJO VSA OSTALA JAMSTVA ALI POGOJE, PA NAJ BODO IZRECNi ALI POSREDNI, KAR ZAJEMA, VENDAR NI OMEJENO NA POSREDNA JAMSTVA ALI POGOJE ALI TRŽNOST IN PRIMERNOST ZA DOLOČEN NAMEN. TA JAMSTVA VAM DAJEJO DOLOČENE USTAVNE PRAVICE, POLEG TEGA PA IMATE LAHKO TUDI DRUGE PRAVICE, KI SE RAZLIKUJEJO GLEDE NA POSAMEZNE PRAVNE SISTEME. NEKATERI PRAVNI SISTEMI NE DOPUŠČAJO IZKLJUČITVE ALI OMEJITVE IZRECNiH ALI POSREDNIH JAMSTEV, ZATO SE ZGORNJA IZKLJUČITEV ALI OMEJITEV MORDA NE NANAŠA NA VAS. V TEM PRIMERU SO TA JAMSTVA OMEJENA NA GARANCIJSKO DOBO. KO SE TO OBDOBJE KONČA, NE VELJAJO VEČ NOBENA JAMSTVA.

Postavke, ki niso vključene v garancijo. IBM ne jamči neprekinjenega delovanja ali delovanja računalnika brez napak.

Razen če ni podano drugače, IBM nudi računalnike, ki niso IBM-ovi **BREZ JAMSTEV KAKRŠNEKOLI VRSTE.**

Tehnična ali druga pomoč za računalnik pod garancijo, na primer pomoč prek telefona z "nasveti" in pomoč, ki se nanaša na nastavitev in namestitvev računalnika, je na voljo **BREZ JAMSTEV KAKRŠNEKOLI VRSTE.**

Garancijske storitve. Če želite za računalnik pridobiti garancijske storitve, se obrnite na prodajalca ali na IBM. Bodite pripravljeni, da bodo od vas zahtevali potrdilo o nakupu.

D-8 Navodila uporabniku za IBM-ove osebne računalnike

IBM ali vaš prodajalec nudita določene vrste popravil in zamenjav, ki potekajo pri vas ali pa v servisni službi, s katerimi računalnike ohranjata, oziroma jih obnovita tako, da so v skladu z njihovimi specifikacijami. IBM ali vaš prodajalec vas bosta obvestila o razpoložljivih vrstah storitev za računalnik, ki pa so odvisne od države, v kateri je računalnik nameščen. IBM bo pokvarjen računalnik popravil ali po lastni presoji zamenjal.

Če garancijska storitev vključuje zamenjavo računalnika ali njegovega dela, del, ki ga IBM ali prodajalec zamenjata, postane njuna last, zamenjani del pa vaša. Vi odgovarjate, da so vsi odstranjeni deli pristni in nespremenjeni. Zamenjava morda ne bo nova, vendar pa bo v dobrem stanju in bo funkcionalno vsaj enakovredna zamenjanemu delu. Zamenjava prevzame status garancijske storitve zamenjanega dela.

Komponente, pretvorbe ali nadgradnje, ki jih nudita IBM oziroma vaš prodajalec, morajo biti nameščene na računalnik, ki je 1) za določene računalnike označen računalnik, ki vključuje serijsko številko in 2) je na ravni tehničnih sprememb, ki so združljive s komponento, pretvorbo ali nadgradnjo. Veliko komponent, pretvorb ali nadgradenj vključuje odstranitev sestavnih delov in vrnitev teh delov IBM-u. Sestavni del, ki bo zamenjal odstranjeni del, bo prevzel status garancijske storitve zamenjanega dela.

Preden IBM ali vaš prodajalec zamenjata računalnik ali njegov del, se morate strinjati, da bosta odstranila vse komponente, dele, možnosti, spremembe in priključke, ki niso v okviru garancije.

Prav tako se morate strinjati, da boste

1. Zagotovili, da računalnik ni pod pravnimi obveznostmi ali omejitvami, ki preprečujejo njegovo zamenjavo
2. Pridobili pooblastilo lastnika, s katerim bosta IBM ali vaš prodajalec lahko servisirala računalnik, ki ni v vaši lasti
3. Kjer je to primerno, pred servisiranjem
 - a. Upoštevali postopke za odkrivanje težav, razčlenitev težav in zahtevo servisiranja, ki jih nudita IBM ali vaš prodajalec
 - b. Zaščitili vse programe, podatke in baze na računalniku
 - c. Nudili IBM-u ali prodajalcu zadosten, brezplačen in varen dostop do

Garancija **D-9**

prostorov, da bodo serviserji lahko izvršili svoje obveznosti

- d. Obvestili IBM ali prodajalca, če boste računalnik prenesli na drug naslov.

IBM je odgovoren za izgubo ali škodo na vašem računalniku, ko je le-ta 1) v IBM-ovi lasti ali 2) pri prevozu v tistih primerih, ko je IBM odgovoren za stroške prevoza.

Niti IBM, niti prodajalec nista odgovorna za kakršnekoli zaupne, lastniške ali osebne informacije, vsebovane na računalniku, ki ga zaradi kakršnegakoli vzroka vrnete IBM-u ali prodajalcu. Tovrstne informacije pred vračilom računalnika odstranite.

Proizvodni status. Vsi IBM-ovi računalniki so izdelani iz novih delov, oziroma iz novih in rabljenih delov. V nekaterih primerih računalnik morda ni nov in je bil lahko že predhodno nameščen. Ne glede na proizvodni status računalnika zanj veljajo ustrezni garancijski pogoji.

Omejitev odgovornosti. Včasih se zaradi tega, ker IBM ne izpolni svojih jamstev, zgodi, da boste od njega zahtevali povračilo škode. V vseh primerih, ne glede na to, zakaj zahtevate povrnitev škode od IBM-a (vključno z osnovno kršitvijo, malomarnostjo, nepravilno predstavitvijo ali drugo pogodbeno ali kaznivo terjatvijo), je IBM odgovoren samo za

1. Škodo zaradi telesnih poškodb (vključno s smrtjo) in škodo na nepremičninah in materialni osebni lastnini
2. Znesek katerekoli druge dejanske neposredne škode, ki ne presega 100,000 dolarjev (ali enakovreden znesek v lokalni valuti) ali stroške (če so ti večkratni, se upoštevajo stroški za 12 mesecev) za računalnik, ki je predmet zahteve.

Ta omejitev velja tudi za IBM-ove dobavitelje in vašega prodajalca. To je največ, za kar so IBM, njegovi dobavitelji in vaš prodajalec skupno odgovorni.

D-10 Navodila uporabniku za IBM-ove osebne računalnike

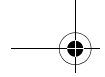

IBM V NOBENIH OKOLIŠČINAH NI ODGOVOREN ZA KARKOLI OD NASLEDNJEGA: 1) TERJATVE ZA ŠKODO, KI JO TRETJA STRANKA VLOŽI PROTI VAM (RAZEN ZA TISTO, KI JE NAVEDENA POD PRVO POSTAVKO ZGORAJ); 2) IZGUBO ALI POŠKODBO VAŠIH ZAPISOV ALI PODATKOV; 3) POSEBNO, NENAMERNO ALI NEPOSREDNO ŠKODO ALI ZA KAKRŠNOKOLI EKONOMSKO POSLEDIČNO ŠKODO (VKLJUČNO Z IZGUBO DOBIČKA ALI PRIHRANKOV), TUDI ČE SO IBM, NJEGOVI DOBAVITELJI ALI VAŠ PRODAJALEC O TEJ MOŽNOSTI OBVEŠČENI. NEKATERE SODNE OBLASTI NE DOPUŠČAJO IZKLJUČITVE ALI OMEJITVE NEPOSREDNE ALI POSLEDIČNE ŠKODE, ZATO ZGORNJA OMEJITEV ALI IZKLJUČITEV MORDA NE VELJA ZA VAS.

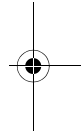
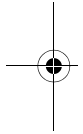

Garancija **D-11**

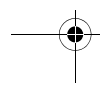
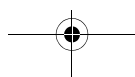

Drugi del - Pogoji, značilni za posamezne države

PACIFIŠKI DEL AZIJE

AVSTRALIJA: IBM-ova garancija za računalnike. Temu razdelku je dodan naslednji odstavek:

Jamstva, podana v tem razdelku, so dodana vsem pravicam, ki jih imate v skladu z zakonom o prodaji iz leta 1974 ali drugo zakonodajo in so omejene samo do stopnje, ki jo dopušča ustrezná zakonodaja.

Obseg garancije. Naslednji odstavek nadomešča prvi in drugi stavek iz tega razdelka:

Garancija ne obsega popravila ali zamenjave računalnika, katerega okvaro je povzročila nepravilna uporaba, nezgoda, spreminjanje, neprimerno fizično ali operacijsko okolje, delovanje v okolju, ki ni podano operacijsko okolje, neprimerno vzdrževanje ali okvara, ki jo je povzročil izdelek, za katerega IBM ni odgovoren.

Omejitev odgovornosti. Temu razdelku je dodano naslednje:

Če IBM prekrši pogoj ali jamstvo, ki ju določa zakon o prodaji iz leta 1974, je IBM-ova odgovornost omejena na popravilo ali zamenjavo dobrin ali na posredovanje enakovrednih dobrin. Če se ta pogoj ali jamstvo nanašata na pravico za prodajo, prikrito imetje ali jasno dokazilo o upravičenosti ali pa so dobrine pridobijene za osebno, domačo ali vsakdanjo uporabo ali porabo, potem ne velja nobena izmed omejitev v tem odstavku.

LJUJSKA REPUBLIKA KITAJSKA: Veljavno pravo. Tej izjavi je dodano naslednje:

Za to izjavo veljajo zakoni države New York.

INDIJA: Omejitev odgovornosti. Prva in druga postavka tega razdelka sta zamenjani z naslednjim:

1. Odgovornost za telesne poškodbe (vključno s smrtjo) ali škodo na nepremičninah ali materialni osebni lastnini je omejena samo na škodo, ki jo posledica IBM-ove malomarnosti
2. Za kakršnokoli drugo dejansko škodo v kakršnikoli situaciji, ki vključuje delovanje, ki ni v skladu z IBM-ovimi predpisi ali za škodo, ki je kakorkoli povezana s predmetom te garancijske izjave, je IBM-ova odgovornost omejena na stroške, plačane za posamezen računalnik, ki je predmet zahteve.

D-12 Navodila uporabniku za IBM-ove osebne računalnike

NOVA ZELANDIJA: IBM-ova garancija za računalnike. Temu razdelku je dodan naslednji odstavek:

Jamstva, podana v tem razdelku, so dodatek k vsem pravicam, ki jih imate v skladu z zakonom o garancijah potrošnikov iz leta 1993 ali z drugo zakonodajo, ki je ni mogoče izključiti ali omejiti. Zakon o garancijah potrošnikov iz leta 1993 ne bo veljal za nobene dobrine, ki jih IBM nudi, če dobrine pridobite z namenom poslovanja, kot je definirano v tem zakonu.

Omejitev odgovornosti. Temu razdelku je dodano naslednje:

Če računalnik ni pridobljen za namen poslovanja, kot je definirano v zakonu o garancijah potrošnikov iz leta 1993, so omejitve v tem razdelku predmet omejitev iz tega zakona.

EVROPA, SREDNJI VZHOD, AFRIKA (EMEA)

Za vse države EMEA veljajo naslednji pogoji. Pogoji te garancijske izjave se nanašajo na računalnike, ki ste jih kupili od IBM-ovega prodajalca. Če računalnik kupite pri IBM-u, določbe in pogoji ustrezne IBM-ove pogodbe prevladajo nad to garancijsko izjavo.

Garancijske storitve. Če ste IBM-ov računalnik kupili v Avstriji, Belgiji, Danski, Estoniji, Finski, Franciji, Nemčiji, Grčiji, Islandiji, Irski, Italiji, Latviji, Litvi, Luksemburgu, Nizozemski, Norveški, Portugalski, Španiji, Švedski, Švici ali Veliki Britaniji, lahko garancijske storitve za ta računalnik pridobite v katerikoli naštetih državah, le-te pa nudi (1) IBM-ov prodajalec, ki je pooblaščen za izvajanje garancijskih storitev, ali (2) IBM.

Če ste IBM-ov računalnik kupili v Albaniji, Armeniji, Belorusiji, Bosni in Hercegovini, Bolgariji, Hrvaški, Češki, Gruziji, Madžarski, Kazahstanu, Kirgiziji, Zvezni republiki Jugoslaviji, Makedoniji (FYROM), Moldaviji, Poljski, Romuniji, Rusiji, Slovaški, Sloveniji ali Ukrajini, lahko garancijske storitve za ta računalnik pridobite v katerikoli izmed naštetih držav, le-te pa nudi (1) IBM-ov prodajalec, ki je pooblaščen za izvajanje garancijskih storitev, ali (2) IBM.

Ustrezni zakoni, pogoji, značilni za posamezne države in pristojna sodišča za to izjavo so tisti, ki jih določa država, v kateri je omogočena garancijska storitev. Vendar pa v primeru, če je garancijska storitev omogočena v Albaniji, Armeniji, Belorusiji, Bosni in Hercegovini, Bolgariji, Hrvaški, Češki, Zvezni republiki Jugoslaviji, Gruziji, Madžarski, Kazahstanu, Kirgiziji, Makedoniji (FYROM), Moldaviji, Poljski, Romuniji, Rusiji, Slovaški, Sloveniji in Ukrajini, za to izjavo veljajo zakoni Avstrije.

Za podane države veljajo naslednji pogoji:

EGIPT: Omejitev odgovornosti. Naslednje nadomešča drugo postavko tega razdelka:

2. glede vsake druge škode bo IBM-ova odgovornost omejena na skupen znesek, plačan za računalnik, ki je predmet zahteve.

Primernost dobaviteljev in prodajalcev (nespremenjeno).

FRANCIJA: Omejitev odgovornosti. Naslednje nadomešča drugi stavek prvega odstavka v tem razdelku:

V vseh primerih, ne glede na to, zakaj zahtevate povrnitev škode od IBM-a, je IBM odgovoren samo za: (prva in druga postavka sta nespremenjeni).

NEMČIJA: IBM-ova garancija za računalnike. Naslednje nadomešča prvi stavek prvega odstavka v tem razdelku:

Garancija za IBM-ov računalnik obsega delovanje računalnika za njegovo običajno uporabo in skladnost računalnika z njegovimi specifikacijami.

V ta razdelek so dodani naslednji odstavki:

Najkrajši rok garancije za računalnike je šest mesecev.

V primeru, ko IBM ali vaš prodajalec ne moreta popraviti IBM-ovega računalnika, lahko zahtevate delno povračilo, ki je zmanjšano za vrednost nepopravljenega računalnika, ali pa za tak računalnik zahtevate prekinitev ustrezne pogodbe in povračilo denarja.

Obseg garancije. Drugi odstavek ne velja. Garancijska storitev.

Temu razdelku je dodano naslednje:

V času garancije bo dostava okvarjenega računalnika do IBM-a predstavljala strošek IBM-a.

Proizvodni status. Naslednji odstavek nadomešča ta razdelek:

Vsak računalnik je izdelan na novo. Poleg novih delov lahko vsebuje tudi rabljene dele.

Omejitev odgovornosti. Temu razdelku je dodano naslednje:

Omejitve in izključitve, podane v garancijski izjavi, se ne nanašajo na škodo, ki je povzročena namerno ali zaradi večje nepazljivosti, in na posebna jamstva.

V drugi postavki nadomestite "100,000 dolarjev" z "1.000.000 DEM."

D-14 Navodila uporabniku za IBM-ove osebne računalnike

Naslednji stavek je dodan na konec prvega odstavka druge postavke:
IBM-ova odgovornost pod to postavko je omejena na kršitev osnovnih pogodbenih določb, ki so posledica običajne malomarnosti.

IRSKA: Obseg garancije. Temu razdelku je dodano naslednje:
Razen kot je izrecno podano v teh določbah in pogojih, so vsi zakonodajni pogoji, vključno z vsemi vključenimi jamstvi, vendar brez škode na splošnost zgoraj omenjenih jamstev, vključenih v zakon o prodaji dobrin iz leta 1893 ali v zakon o prodaji dobrin in nudenju storitev iz leta 1980, s tem izključeni.

Omejitev odgovornosti. Naslednje nadomešča prvo in drugo postavko prvega odstavka v tem razdelku:

1. Smrt ali osebno poškodbo ali fizično škodo na nepremičninah, ki je izključno posledica IBM-ove malomarnosti
2. Znesek kakršnekoli druge dejanske neposredne škode do zneska 75,000 irskih funtov ali 125 odstotkov stroškov (če se stroški večkratni, se upoštevajo stroški za 12 mesecev) za računalnik, ki je predmet zahteve ali je kako drugače privedel do nje.

Primernost dobaviteljev in prodajalcev (nespremenjeno).

Na konec tega razdelka je dodan naslednji odstavek:
IBM-ova celotna odgovornost in vaš zahtevek za odškodnino, pa naj bo pogodbeni ali kaznivi, bo v primeru kakršnekoli napake omejena na škodo.

ITALIJA: Omejitev odgovornosti. Naslednje nadomešča drugi stavek v prvem odstavku:
Če obvezen zakon ne določa drugače, je IBM v vsakem takem primeru odgovoren samo za naslednje: (prva postavka je nespremenjena) 2) za vsako drugo dejansko škodo, ki nastane v razmerah, ki vključujejo delovanje, ki ni v skladu z IBM-ovimi predpisi ali je v kakršnikoli povezavi s predmetom te garancijske izjave, je IBM-ova odgovornost omejena na skupen znesek, plačan za računalnik, ki je predmet zahteve.

Primernost dobaviteljev in prodajalcev (nespremenjeno).

Naslednje je zamenjava za drugi odstavek v tem razdelku:

Razen v primeru, ko obvezni zakon drugače določa, sta IBM ali vaš prodajalec odgovorna samo za naslednje: (prva in druga postavka sta nespremenjeni) 3) posredno škodo, tudi v primeru, ko sta IBM ali vaš prodajalec obveščena o tej možnosti.

JUŽNA AFRIKA, NAMIBIJA, BOTSWANA, LESOTO IN SWAZILAND: Omejitev odgovornosti. Temu razdelku je dodano naslednje:

IBM-ova celotna odgovornost za dejansko škodo, nastalo v razmerah, ki vključujejo IBM-ovo neizpolnjevanje pogojev v zvezi s predmetom te garancijske izjave, bo omejena na znesek, plačan za posamezen računalnik, ki je predmet vaše zahteve.

TURČIJA: Proizvodni status. Naslednje nadomešča ta razdelek: IBM izpolnjuje naročila strank za IBM-ove računalnike kot da so ti na novo izdelani in so v skladu z IBM-ovimi proizvodnimi standardi.

VELIKA BRITANIJA: Omejitev odgovornosti. Naslednje nadomešča prvo in drugo postavko prvega odstavka tega razdelka:

1. Smrt ali osebno poškodbo ali fizično škodo na nepremičninah, ki je izključno posledica IBM-ove malomarnosti
2. Znesek kakršnekoli druge dejanske neposredne škode ali izgube do zneska 150,000 funtov ali 125 odstotkov stroškov (če so stroški večkratni, se upoštevajo stroški za 12 mesecev) za računalnik, ki je predmet zahteve ali je kako drugače privedel do nje.

V ta odstavek je dodana naslednja postavka:

3. Kršitev IBM-ovih dolžnosti, vključenih v 12. razdelek zakona o prodaji dobrin iz leta 1979 ali v 2. razdelek zakona o nujenju dobrin in storitev iz leta 1982.

Primernost dobaviteljev in prodajalcev (nespremenjeno).

Naslednje je dodano na konec tega razdelka:

IBM-ova celotna odgovornost in vaš zahtevek za odškodnino, pa naj bo pogodbeni ali kaznivi, bo v primeru kakršnekoli napake omejena na škodo.

D-16 Navodila uporabniku za IBM-ove osebne računalnike



SEVERNA AMERIKA

KANADA: Garancijska storitev. Temu razdelku je dodano naslednje:

Če želite pri IBM-u uveljaviti garancijo, pokličite na telefonsko številko **1-800-565-3344**.

ZDRUŽENE DRŽAVE AMERIKE: Garancijske storitve. Temu razdelku je dodano naslednje:

Če želite pri IBM-u uveljaviti garancijo, pokličite telefonsko številko **1-919-517-2800**.

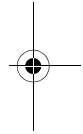
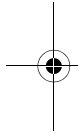

Garancija **D-17**

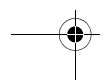
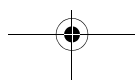

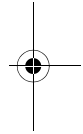
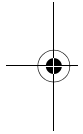
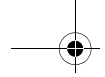

D-18 Navodila uporabniku za IBM-ove osebne računalnike

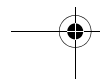
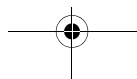

Stvarno Kazalo

A

ANSI 7-7

B

barvna paleta 4-4

baterija

varnostne informacije xv

zamenjava 9-13

Bujenje modema ob zvonjenju 5-5

D

diagram za hitro reševanje težav 10-6

disketni pogon

spojnik 8-7

diskovni pogoni 6-15, 6-19, 7-7

odstranjevanje in dodajanje 8-7

signalni kabli 8-7

spojniki na sistemski plošči 8-7

druge publikacije

Setup Poster 1-5

zaslonska dokumentacija 1-5

E

elektronska podpora

internet 2-5

F

čakajoči klic 4-11

G

glasnost

krmiljenje 4-6

gonilnik tiskalnika 4-9

H

hitra pomoč

telefon 2-2

I

IBM-ov paket za podporo 2-1

30-dnevna podpora "Kako začeti" 2-6

dodatna podpora 2-7

elektronska podpora 2-5

garancijska storitev za strojno opremo 2-7

tehnična pomoč za programsko opremo 2-7

IDE

spojnik 1 8-8

spojnik 2 8-8

Informacij na disketi ali CD-ju ni mogoče prebrati 10-9

Internet 4-12

internet

povezava prek čarovnika za nastavitve interneta 4-13

povezava prek IBM Global Networka 4-12

povezava prek Microsoft Networka 4-13

IRQ-ji A-6

K

Kako 7-5

kanali DMA A-7

knjiga

ureditev 1-1

kode in sporočila o napakah 10-18

komunikacije

nastavitve 4-10

M

MIDI 4-8

modem

povezava s telefonskim omrežjem 4-10

modemi B-1

Stvarno Kazalo I-1

funkcija samodejnega odziva B-3
modemska kartica
konfiguracije 8-2
monitor
funkcija za prihranek energije 4-3
izboljšanje delovanja 4-2
krmiljenje nastavitvev 4-2
lastnosti prikaza 4-3
izbiranje 4-4, 4-5
ločljivost C-1
način prikaza C-1
nastavitve 4-3
nastavitve prikaza 4-3
navpična frekvenca C-1
spreminjanje hitrosti osveževanja 4-4
vodoravna frekvenca C-1
Musical Instrument Digital Interface 4-8

N

naslovi zaporednih vrat A-8
navzkrižja 7-2

O

odpravljanje težav
na monitorju ni izpisano nič 10-4, 10-5
preproste težave 10-2
težave s programsko opremo 10-14
težave s strojno opremo 10-7

P

paket za podporo, glejte IBM-ov paket
za podporo
pogon CD-ROM 7-8
spojniki 8-7
pomagajmo si sami
natisnjena dokumentacija 2-3
programska oprema 2-4
zaslonska dokumentacija 2-3
pomnilniški moduli, glejte DIMM
nameščanje 9-12
pomnilniški moduli, glejte SIMM
odstranjevanje 9-13

pomožni programi za konfiguriranje 6-
23
preslikava pomnilnika A-1, A-3
Program Configuration/Setup Utility
Glejte Setup
programska oprema
diagnosticiranje 2-4
IBM Update Connector 2-4

S

Setup

dostopanje 6-4
glavni meni 6-5
informacije menija 6-2
informacije o sistemu
prikaz 6-6
izhod 6-9
parametri
preklic nastavljanja sprememb 6-9
spreminjanje nastavitvev 6-7
podatki o izdelku
prikaz 6-6
pomikanje med meniji 6-5
privzete nastavitve
nalaganje 6-7
signalni kabli
povezovanje IDE/ATA 8-8
sistemska enota
deli 7-7
odpiranje 7-5
varnostni ukrepi 7-5
odstranjevanje pokrova 7-5, 7-7
opis delov 7-7
sistemska plošča
opisi delov 9-3, 9-7
sistemska sredstva 7-2
navzkrižja 7-4
sistemske prekinitve A-6
slušalke
prilagajanje glasnosti 4-7
spremembe v strojni opremi 7-1, 7-3
zapisovanje 7-3

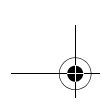

sprotne storitve
CompuServe 2-6
Prodigy 2-6

T

telefon
funkcija čakajočega klica B-4
telefonsko omrežje 4-10
težav s strojno opremo 10-7
težave s programsko opremo
računalnik ne gre v stanje priprav-
ljenosti 10-14
težave s strojno opremo
glasbena zgoščanka se po vstavitvi
ne predvaja 10-9
miška ne deluje 10-11
modemska/komunikacijska napaka
10-12
napaka tiskalnika 10-13
ni mogoče formatirati diskete 10-10
ni mogoče pisati na disketo 10-10
ni mogoče vnesti gesla 10-8
prikaže se koda in sporočilo napake
10-7
prikaže se slika, ki zahteva vstavljanje
diskete 10-12
računalnik se zaustavi brez opozorila
10-8
tipkovnica ne deluje 10-10
tiskalnik
emulacijski način 4-9
tiskanje 4-9
trdi disk
spojniki 8-7

U

Upravitelj naprav Windows 95 7-4
upravljanje napajanja
programska zaustavitev 5-2

začasna zaustavitev sistema 5-3
upravljanje porabe
pripravljenost monitorja 5-6

V

V/I naslovi A-4
varnostne informacije
ozemljitev vašega računalnika xii
zaščita proti električnem udaru xii
velikost pisave 4-4
vmesniške kartice
odstranjevanje 8-6
PCI 7-7
vtičnice SIMM
položaj 9-12

Z

zapisovanje 7-3
zvočniki
prilagajanje glasnosti 4-6

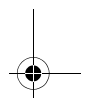
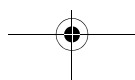
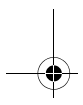
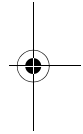
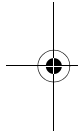

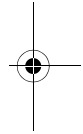
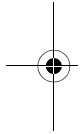
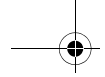

I-4 IBM Personal Computer User Guide

