

Z60t series Setup Poster

P/N 39T5985

07/11/2005

Size : 11x14 inches

Color : 2 color job = ■ Process Black (This plate must be printed in PMS Process Black C)

■ Process Magenta (This plate must be printed in PMS 032cvc)

Font : IBM Fonts and Helvetica Neue Family

Material : 100 gsm gloss art paper (Use 100% recycled paper in only Japan.)

Blue line shows die-cut. DO NOT PRINT.

Please change the barcode No.

Please change the country name if the poster is printed in other than China.

ThinkPad®

Kezdeti beállítási utasítások

További részletekért nyomja meg a ThinkVantage gombot.

- 1**  **Kicsomagolás:**
- ThinkPad® gép
 - Akkumulátor
 - Tápkábel
 - AC adapter
 - 2 TrackPoint® sapka
 - Könyvek
- * A hátoldalon talál megjegyzést a fel nem sorolt, a hiányzó vagy a sérült elemekről és a helyreállítási CD-ről.
- Megjegyzés:** A számítógép használata előtt olvassa el a biztonsági előírásokat az Üzemeltetési és hibajavítási kézikönyvben.
- Telepítési útmutató (ez a lap)
 - Üzemeltetési és hibajavítási kézikönyv
 - Egyéb kiegészítők és szórólapok

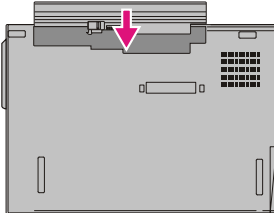
- 2** **Akkumulátor csomag telepítése:**
Az akkumulátor használatra kész.
- 

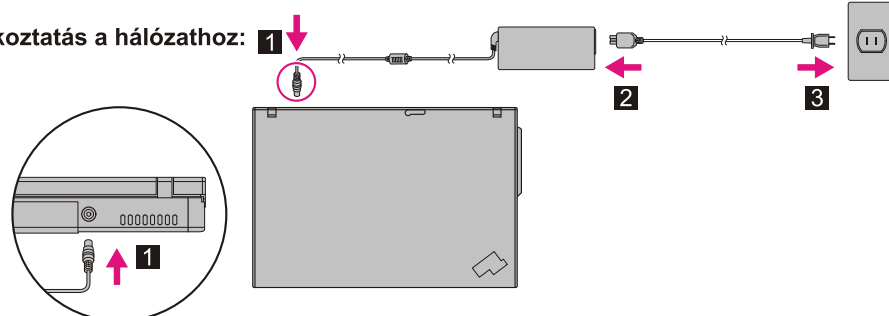
- 3** **Csatlakoztatás a hálózathoz:**
- 











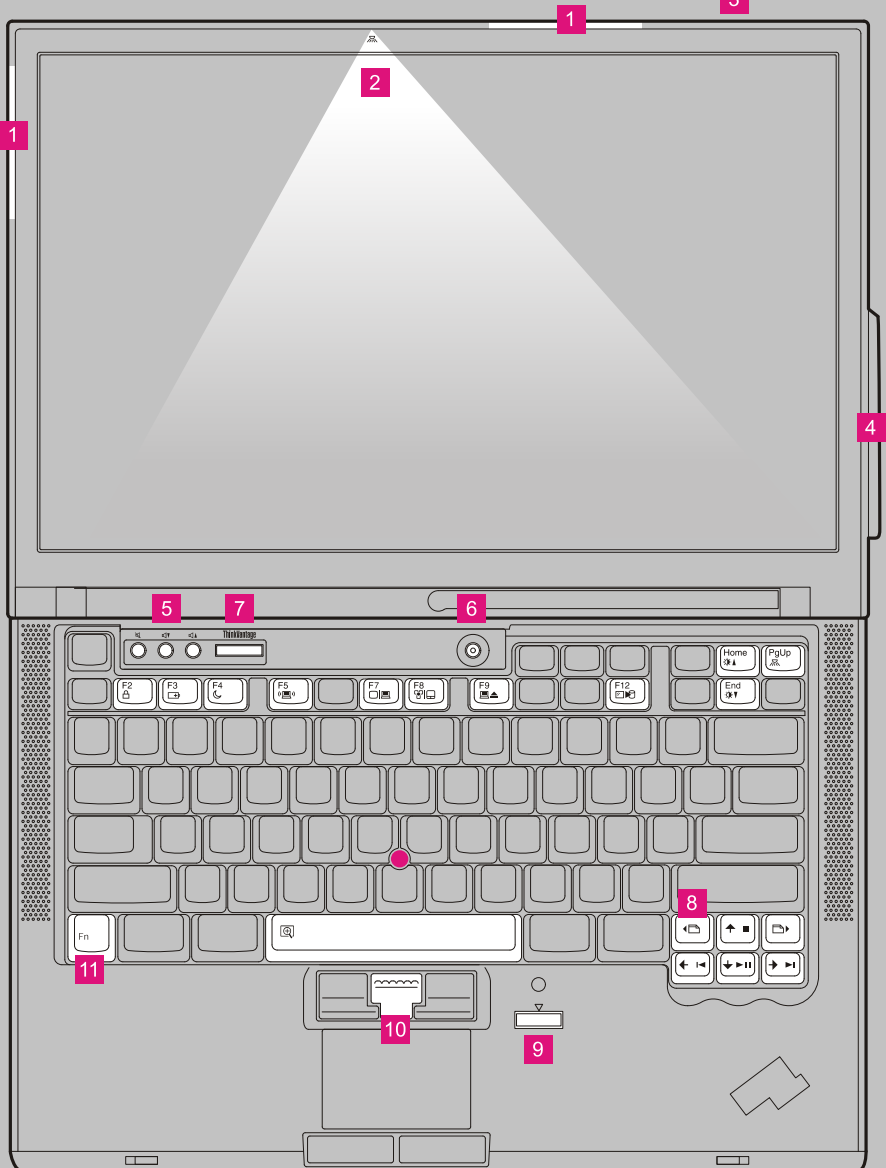

- 4** **Tápfeszültség bekapcsolása:**
- 

- 5** **Mutatás és kattintás az UltraNav™ többmutató navigációs rendszerben:**
Nyomja meg a TrackPoint sapkát, vagy mozogjon az érintőfelületen abba az irányba, amerre mozgatni kívánja a mutatót. A bal és jobb gombok a léptető billentyű alatt, valamint az érintőfelület egérgombokként működnek. Egyes modelleken csak TrackPoint található.

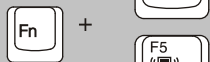
- 6** **Operációs rendszer beállítása a képernyőn megjelenő utasítások szerint:**
A folyamat több percet vesz igénybe, és a számítógép többször újraindulhat.

- 7** **További tanulmányozás céljából nyomja meg a ThinkVantage gombot:**
- 

ThinkVantage® Design

- 
- 1** UltraConnect™ rádiós LAN antenna
 - 2** ThinkLight® billentyűzet világítás
 - 3** Egykezes rögzítő
 - 4** Rádiós WAN antenna*
*Csak bizonyos modelleknél.
 - 5** Hangerő és elnyomás gombok
 - 6** Tápfeszültség nyomógomb
 - 7** ThinkVantage gomb
 - 8** Web böngésző előre és hátra
 - 9** Ujjlenyomat olvasó*
*Csak bizonyos modelleknél.
 - 10** TrackPoint központi gomb
 - 11** Fn gomb
Más billentyűkkel kombinálva speciális ThinkPad funkciók elérésére
- | | | | |
|---|---|---|------------------------------------|
|  | Számítógép zárolása |  | Belépés hibernált módba |
|  | Akkumulátor & tápfeszültség kezelése |  | ThinkLight be/ki |
|  | Készenléti állapotba léptetés |  | Multimédia kezelőszervek |
|  | Hálózati kapcsolatok kezelése |  | Képernyő fényerejének változtatása |
|  | Képernyő beállításainak módosítása |  | Képernyőtartalom nagyítása |
|  | Bemeneti eszközök beállításainak módosítása | | |
|  | Külső eszközök kezelése | | |

P/N: 39T5985

Z60t series Setup Poster

P/N 39T5985

07/11/2005

Size : 11x14 inches

Color : 1 color job = Process Black (This plate must be printed in PMS Process Black C)

Font : IBM Fonts and Helvetica Neue Family

Material : 100 gsm gloss art paper (Use 100% recycled paper in only Japan.)

Blue line shows die-cut. DO NOT PRINT.

Please change the barcode No.

Please change the country name if the poster is printed in other than China.

Memória bővítés telepítése

A számítógépben lévő memória méretét megnövelheti.

Megjegyzés: Csak a gép által támogatott memóriatípust használjon. Ha helytelenül telepíti a memóriát, vagy ha nem támogatott típust rak be, figyelmeztető síphangot fog hallani a számítógép indításakor.

1 Bővítő SO-DIMM telepítése:

1 Fogjon meg egy földelt fémtárgyat, hogy csökkentse a sztatikus elektromosságot testében, amely egyébként a SO-DIMM meghibásodását okozhatná. Ne nyúljon a SO-DIMM érintkezősorához.

2 Kapcsolja ki a számítógépet.

3 Húzza ki a hálózati adaptert és az összes kábelt a számítógépből.

4 Csupja be a számítógép megjelenítőjét, és fordítsa át a készüléket.

5 Vegye ki az akkumulátort.

6 Csavarja ki a 4 csavart.

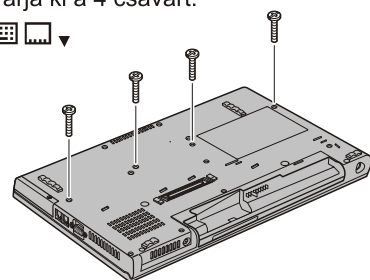

7 Fordítsa át újra a számítógépet, és vegye le a csuklótámaszt. Az érintős kurzormozgató (trackpad) kábelét nem szükséges kihúzni.

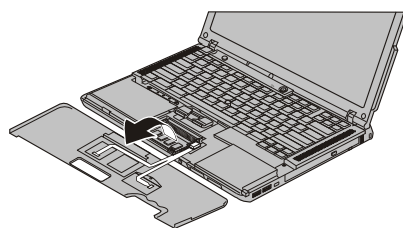

8 Ha már telepítve van SO-DIMM memória, vegye ki az ábrán látható módon. Őrizze meg jövőbeli felhasználásra.

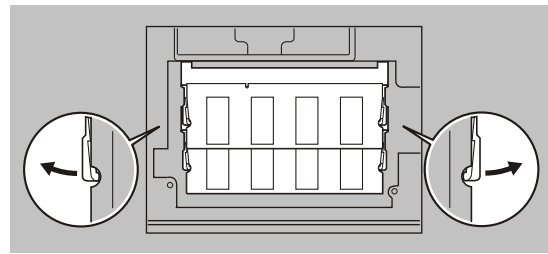

9 Illessze a SO-DIMM érintkezősor felőli bevágását a csatlakozóalj osztásához. Határozottan helyezze be a SO-DIMM modult a csatlakozóba 20 fokos szögben **1**, majd fordítsa el lefelé addig, amíg helyére nem pattan **2**.

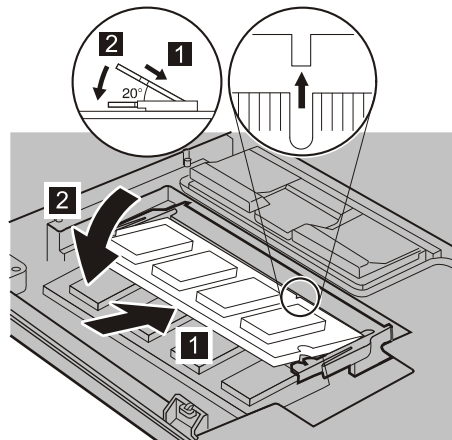

10 Helyezze vissza a csuklótámaszt.

11 Fordítsa át a számítógépet, és tegye vissza a 4 csavart.

12 Tegye vissza az akkumulátort.

2 A bővítő SO-DIMM megfelelő telepítésének ellenőrzése:

1 Kapcsolja be a gépet.

2 Nyomja meg a ThinkVantage gombot az indítási folyamat alatt, amikor a rendszer ezt jelzi.

3 Nyissa meg a BIOS Setup Utility programot az "Access BIOS" opcióra kattintással a "Configure" kategória alatt.

4 Ellenőrizze, hogy az "Installed memory" elem a számítógépben telepített memória teljes méretét mutatja-e. Például, ha a számítógépe 256 MB szabványos memóriával rendelkezett, és további 512 MB SO-DIMM memóriát rakott be, az "Installed memory" oszlopban 768 MB-nak kell lenni.

ThinkVantageTechnologies

Megnyomva a ThinkVantage gombot a billentyűzeten, megnyílik a ThinkVantage Productivity Center (Üzemeltetési központ).

ThinkVantage



Ha tanulmányozni szeretné a ThinkVantage technológiákat és más témaköröket, nyissa meg az Access Help részt a Productivity Center menüben, és írja be a témakör nevét az index vagy a keresési kulcsszó mezőjébe.

 **Üzemeltetési központ**

 **Hozzáférési kapcsolatok**

 **Biztonság**

 **Mentés és helyreállítás**

 **Rendszer áttelepítési segéd**

 **Rendszer frissítés**

* További kicsomagolási megjegyzések:

1) Egyes modellek tartalmazhatnak fel nem sorolt elemeket.

2) Ha valamilyen tétel hiányzik vagy sérült, vegye fel a kapcsolatot a szállítóval.

3) A számítógép Disk-to-Disk Recovery funkcióval rendelkezik. A gyárilag telepített fájlok és alkalmazások helyreállítása a merevlemez nem igényli a helyreállítási CD-t. További tájékoztatást kaphat az Üzemeltetési és hibajavítási kézikönyv "Az előtelepített szoftver helyreállítása" című részében.

Az Ön neve: _____

Társaság neve: _____

Modellszám: _____

Gyári szám: _____

Társaság vagy viszonteladó szerveze: _____

Szerviz hálócíme: _____

Szerviz telefonszáma: _____

© Copyright Lenovo 2005.
Portions © Copyright International Business Machines Corporation 2005.
Minden jog fenntartva.

A ThinkPad a Lenovo bejegyzett védjegye.
Az IBM az IBM Corporation védjegye.

Printed in China

For Barcode Position Only