

IBM® ThinkPad® G40 Series



Справочник на потребителя

Списък за проверка при разопаковане

Благодарим ви, че купихте IBM ThinkPad G40 Series компютър. Сравнете елементите от този списък с наличното в кутията. Ако нещо липсва или е повредено, съобщете на мястото на покупката.

Компютър

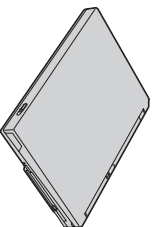

Батерияен модул

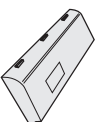

Забележки:

1. Някои модели може да включват допълнителни предмети, които не са изброени.

2. Компютърът ви включва характеристиката IBM Disk-to-Disk възстановяване. Всичко, необходимо за възстановяване на фабрично инсталираните файлове и приложения, е на вашия твърд диск. Disk-to-Disk възстановяването премахва нуждата от компакт-диск за възстановяване. За повече информация вижте “Възстановяване на фабрично инсталиран софтуер” в Ръководство за обслужване и отстраняване на проблеми.

Захранващ кабел



Книги:
Ръководство за настройка

• Ръководство за обслужване и отстраняване на проблеми



• Набор ръководства за Microsoft® Windows®

Телефонен кабел



Адаптер за променлив ток



Две TrackPoint 99
клавиши

Настройка на компютъра

1. Инсталиране на батерията.

а) Подравнете страната на батерията със страната на отделиението за батерии в компютъра **1** ; после леко плъзнете батерията в отделиението **2** .

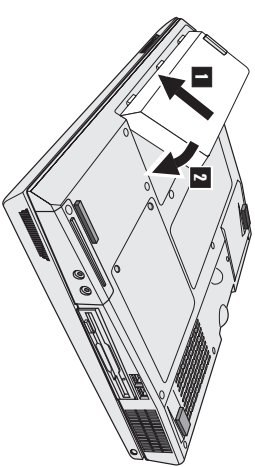

б) Завъртете лостчето за батерия, за да я заключите.

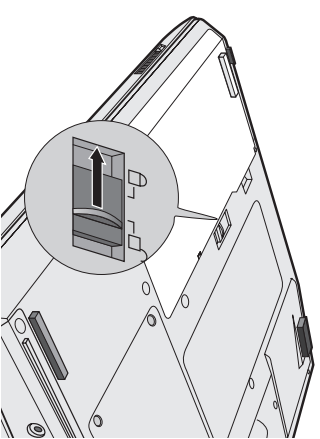

2. Свързване към източник на захранване.

Свържете адаптера на променлив ток към захранващия жак на компютъра (на гърба на компютъра). Изпълнете свързванията в показания ред.

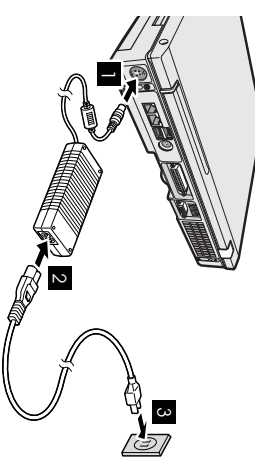

3. Включване на системата.

а) Отворете дисплея на компютъра. Завържете лостчето **1** и отворете дисплей **2**.
После разположете дисплея така, че да е удобен за гледане.

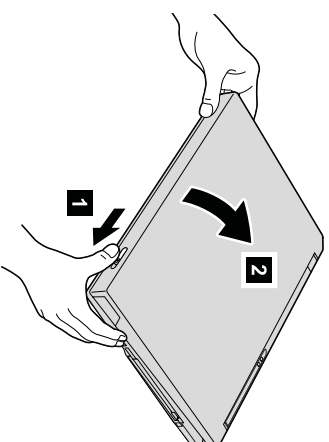

б) Натиснете бутона на захранването **1**.

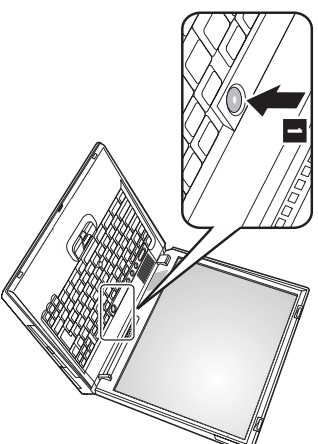

4. Настройка на Windows.

Компютърът ви се доставя с Microsoft Windows XP операционна система. След като включите компютъра си, следвайте инструкциите на екрана, за да настроите операционната система. Процедурата отнема около 30 минути и през нея компютърът ви се рестартира неколкотократно.

5. Използване на управлението на силата на звука.

Можете да настроите нивото на силата на звука, произвеждан от вградения високоговорител, чрез използването на следните три бутона:

- 1** Намалвяване
- 2** Засилвяване
- 3** Заглушвяване

Ако заглушите звука и изключите компютъра си, звукът ще остане заглушен, когато включите компютъра си отново. За да включите звука, натиснете бутона **Засилвяване** или **Намалвяване**.

Когато натиснете един от тези бутона след завършване на настройката на Windows, индикаторът за силата на звука се появява на екрана за няколко секунди. За повече информация относно управлението на силата на звука, вижте вградения помощна система, Access IBM.

6. Използване на Access IBM.

Когато и да имате въпрос относно компютъра си, или ако желаете да прегледате IBM Web сайтовете, просто натиснете бутона Access IBM, за да отворите Access IBM.

Access IBM е изчерпателния вграден помощен и информационен център за вашия компютър. Той пътува с вас, премахвайки нуждата от носене на справочници.

Намерете информация относно вашия ThinkPad компютър и компонентите му, като използвате функцията за търсене. За пряк достъп до помощ и поддръжка, съвети от други мобилни потребители и информация за аксесоари, софтуер и настройки, посетете Web сайта на IBM.

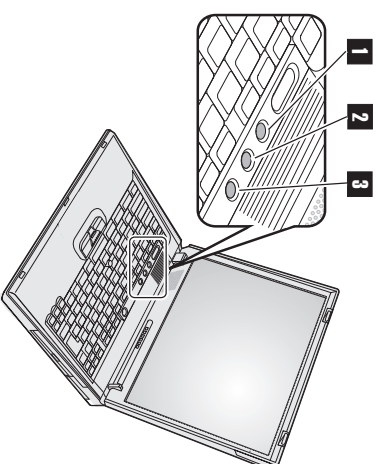

Инсталиране на памет

Увеличаването на капацитета на паметта е ефективен начин да ускорите работата на програмите. Можете да увеличите обема на паметта на вашия компютър, като инсталирате PC2100 DDR синхронна динамична памет със свободен достъп (SDRAM) SO-DIMM модул памет, достъпен като опция, в гнездото за памет на дъното на компютъра. Има налични SO-DIMM модули с различни капацитети.

Забележка: Използвайте само PC2100 DDR SDRAM небуфериран SO-DIMM в компютъра си. Ако инсталирате SO-DIMM, който не се поддържа от компютъра ви, компютърът бишка и системата не се стартира. Можете да закупите подходящите опции за памет от вашия IBM търговец или IBM маркетингов представител.

Внимание: Преди да започнете да инсталирате модул, допрете метална маса или заземен метален обект. Това действително намалява статичния заряд на тялото ви. Статичното електричество може да повреди SO-DIMM модула.

За да инсталирате SO-DIMM модула, направете следното:

1. Изключете компютъра; после изключете адаптера на променлив ток и всички кабели от компютъра.
2. Затворете дисплея на компютъра и го обърнете.
3. Отстранете батерията.
4. Отхлэбете винтовете на капака на гнездото за памет; после сваглете капака.

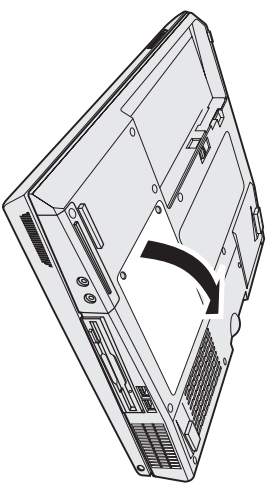

Ако и двете гнезда за памет са заети, извадете единия SO-DIMM, за да освободите място за новия, като натиснете едновременно лостчетата на двата края на покъла. Запазете го за бъдеща употреба.

5. Намерете жлеба на контактния ръб на SO-DIMM модула.

Внимание: За да избегнете повреждането на SO-DIMM модула, не докосвайте контактния му ръб.

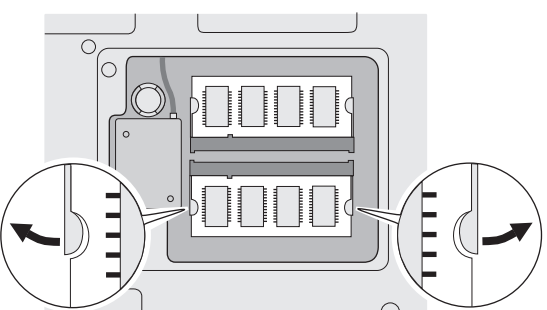

6. С подравнен спрямо покъла жлеб на SO-DIMM модула поставете SO-DIMM модула в покъла под ъгъл около 20 градуса **1** ; после натиснете до упор.

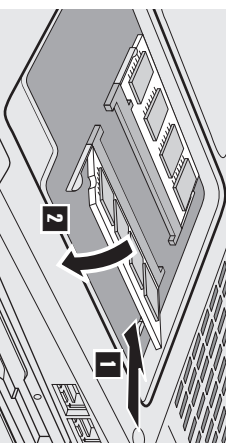

7. Завъртете SO-DIMM модула, докато щракне на място **2**.

Убедете се, че картлата е добре прикрепена в гнездото и не може да бъде лесно преместена.

8. Поставете капака на гнездото за памет върху гнездото, като първо подравните задната страна на капака; после затегнете винтовете.

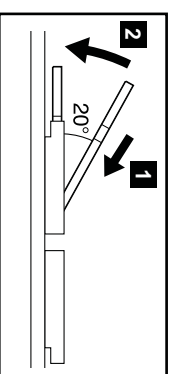

Внимание: Когато сте добавили или надстроили карта с памет, не използвайте компютъра, докато не затворите капака на гнездото за памет. Никога не използвайте компютъра, когато капакът е отворен.

9. Поставете батерийния комплект обратно на мястото му и включете отново компютъра.

За да се убедите, че SO-DIMM модуълт е правилно инсталиран, направете следното:

1. Включете компютъра.
2. Докато съобщението “То интернет погнал стартур, press the blue Access IBM button” е изведено в долната лява част на екрана, натиснете бутона Access IBM. На екрана се появява Access IBM Предесктор Агва (Ако сте изтрили служебния дял на твърдия диск, или сте подменили твърдия диск. Access IBM Предесктор Агва не се появява. Обърнете се към “Бележка” по-долу.) Точката “Installed мепоу” показва общия обем инсталирана в компютъра ви памет. Например, ако инсталирате 256/MB SO-DIMM в компютър с вградена или инсталирана памет 256 MB, количеството, показано в “Installed мепоу”, трябва да бъде 512 MB.
Забелжка: Ако “Startur Интернетр Мепу” се появи вместо “Access IBM Предесктор Агва”, натиснете клавиша F1, за да влезете в “IBM BIOS Setup Utility”.

Вашето име:

Името на компанията ви:

Номер на модел:

Серийн номер:

Компания или сервиз на търговец:

Web сайт на IBM сервиз:

Номер на IBM сервиз:

Търговски марки

Следните термини са търговски марки на IBM Corporation в САЩ или в други страни, или и двете:

IBM

ThinkPad

TrackPoint

Microsoft и Windows са търговски марки на Microsoft Corporation в САЩ и/или други страни.

Бележки:

--