



ThinkPad® G40 Series



Příručka k instalaci

Číslo položky: 92P1793

Kontrolní seznam pro rozbalení

Děkujeme, že jste si zakoupili počítač IBM ThinkPad G40 Series. Porovnejte položky tohoto seznamu s položkami v krabici. Pokud některá z těchto položek chybí, obraťte se na svého prodejce.

Počítač

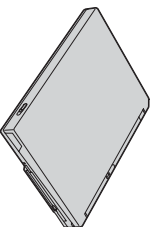

Hlavní baterie

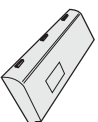

Napájecí šňůra



Knihy:

- Příručka k instalaci
- Příručka pro základní servis a odstraňování problémů



- Sada příruček k

systému Microsoft®
Windows®

Telefonní kabel



Adaptér
střídavého napětí



Dvě krytky na
ukazovací zařízení

09

Poznámky:

1. Některé modely mohou obsahovat i další položky, které zde nejsou uvedeny.
2. Počítač má funkci obnovy IBM Disk-to-Disk. Ta umožňuje kdykoli obnovit soubory a aplikace, které jsou na pevném disku v době dodání počítače. Díky funkci obnovy Disk-to-Disk není zapotřebí kompaktní disk pro obnovu. Další informace naleznete v části "Obnova předem instalovaného softwaru" publikace Příručka pro základní servis a odstraňování problémů.

Instalace počítače

1. Instalace baterie:

- a) Baterii přiložte bokem ke straně pozice pro baterii v počítači **1** ; pak baterii zlehka zatlačte do pozice **2** .
- b) Posuňte západku baterie, abyste ji zamkli.

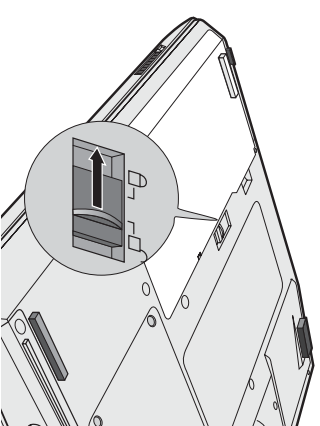
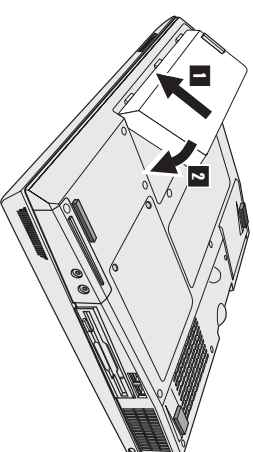

2. Připojení ke zdroji napájení:
Připojte adaptér síťového napětí ke zdínce pro napájení počítače (v zadní části počítače).
Připojení proveďte v pořadí podle obrázku.

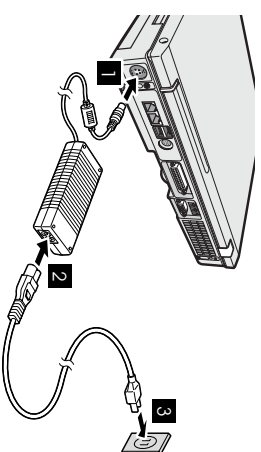

3. Zapnutí systému.

a) Otevřete displej počítače. Posuňte západku **1** a otevřete displej **2**. Pak zvolte takovou polohu displeje, abyste na něj dobře viděli.

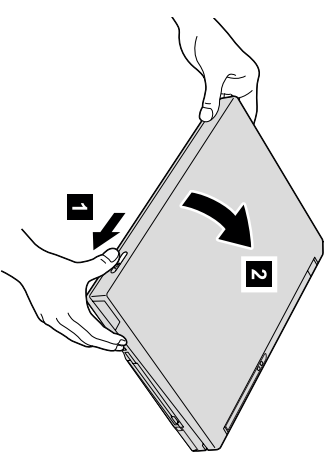

b) Stiskněte hlavní vypínač **1**.

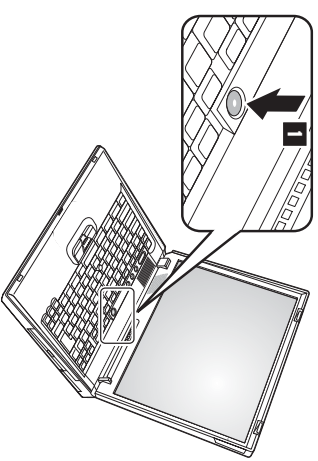

4. Instalace systému Windows.

Počítač se dodává s operačním systémem Microsoft Windows XP. Po zapnutí počítače postupujte podle pokynů na obrazovce k instalaci operačního systému. Tato procedura trvá přibližně 30 minut, během nichž počítač několikrát restartuje.

5. Použití regulátoru hlasitosti.

Úroveň hlasitosti zvuku z vestavěného reproduktoru můžete upravit pomocí následujících tří tlačítek.

- 1** Snížit hlasitost
- 2** Zvýšit hlasitost
- 3** Ztlumit

Když ztlumíte zvuk a pak vypnete počítač, po zapnutí počítače zvuk zůstane ztlumený. Chcete-li zvuk zapnout, musíte stisknout tlačítko **Zvýšit hlasitost** nebo **Snížit hlasitost**.

Když stisknete jedno z těchto tlačítek po dokončení instalace systému Windows, na obrazovce se na několik sekund zobrazí indikátor hlasitosti. Další informace o regulátoru hlasitosti naleznete v aplikaci Access IBM (systém nápovědy v počítači).

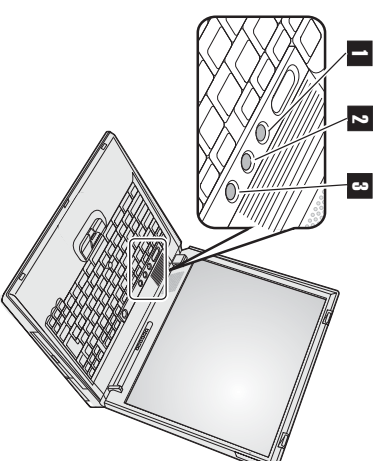

6. Použití aplikace Access IBM.

Když budete mít dotaz ohledně počítače nebo si budete chtít prohlédnout webové stránky společnosti IBM, stačí stisknout tlačítko Access IBM, čímž se otevře aplikace Access IBM.

Aplikace Access IBM je úplný systém nápovědy a informací středisko umístěné v počítači. Je stále v počítači a nemusíte tedy cestovat s příručkami.

Informace o počítači ThinkPad a jeho funkcích naleznete pomocí vyhledávání. Přímý přístup k nápovědě a podpoře, radám od jiných mobilních uživatelů a informacím o příslušenství, softwaru a upravech naleznete na webové stránce společnosti IBM.



Instalace paměti

Zvýšení velikosti paměti je účinná metoda, jak urychlit programy. Paměť počítače můžete zvětšit instalací paměťového modulu PC2100 DDR (double data rate), SDRAM (synchronous dynamic random access memory), SO-DIMM (small outline dual inline memory module). Moduly SO-DIMM se dodávají jako volitelné komponenty a v různých velikostech.

Poznámka: V počítači použijte pouze moduly PC2100 DDR SDRAM SO-DIMM bez vyrovnávací paměti. Pokud do počítače nainstalujete modul SO-DIMM, který počítač nepodporuje, systém se nespustí. Volitelný paměťový modul vám dodá prodejce produktů společnosti IBM nebo obchodní zástupce společnosti IBM.

Upozornění: Než začnete instalovat modul, dotkněte se kovového stolu nebo uzemněného kovového předmětu. Tím snížíte náboj statické elektřiny svého těla. Statická elektřina by mohla modul SO-DIMM poškodit.

Instalaci paměti SO-DIMM proveďte následovně:

1. Vypněte počítač; pak od počítače odpojte adaptér střídavého napětí a všechny kabely.
2. Zavřete displej počítače a počítač otočte.
3. Vyjměte baterii.
4. Povolte šrouby na krytu slotu paměti a pak kryt sejměte.

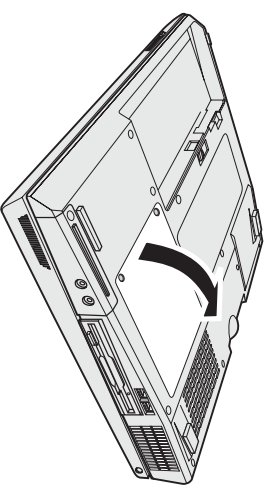

Jestliže jsou obsazeny oba sloty paměti, současně odtláče západky na obou okrajích soketu a vyjmutím jednoho modulu SO-DIMM uvolníte místo pro novou paměť. Vyjmutý paměťový modul si uložte k pozdějšímu použití.

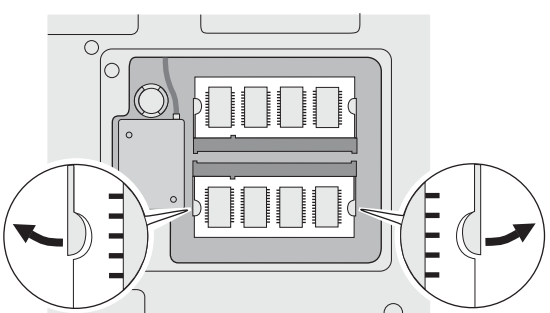

5. Na kontaktním okraji paměti SO-DIMM vyhledejte zářez.

Upozornění: Nedotýkejte se okraje s kontakty paměti SO-DIMM, abyste ji nepoškodili.

6. Stranu paměti SO-DIMM, na které je zářez, orientujte tak, aby odpovídala výstupku v soketu. Vložte paměť SO-DIMM do soketu pod úhlem přibližně 20 stupňů **1**. Pak na paměť silněji zatlačte.

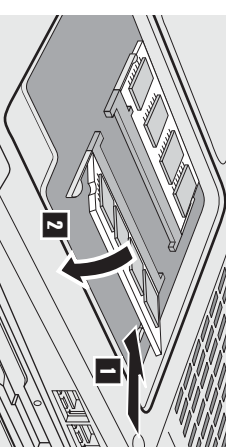

7. Paměť SO-DIMM pohybně, dokud nezapadne na své místo **2**.

Ověřte, zda je paměťová karta ve slotu pevně uchycena a zda se s ní nedá lehce hýbat.

8. Nainstalujte kryt slotu paměti tak, že nejprve přiložíte zadní stranu krytu; pak šrouby dotáhněte.

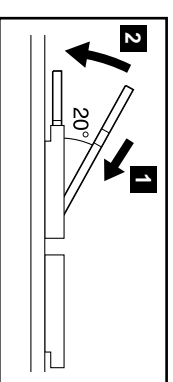

Upozornění: Po přidání paměťové karty nebo po upgradu nepoužívejte počítač, dokud nezavřete kryt slotu paměti. Počítač nikdy nepoužívejte s otevřeným krytem.

9. Baterii dejte na její místo a počítač znovu otočte.

Následujícím způsobem ověřte, zda je paměť SO-DIMM správně nainstalována:

1. Zapněte počítač.

2. Když je ve spodní levé části obrazovky uvedena zpráva “To interrupt normal startup, press the blue Access IBM button????”, stiskněte tlačítko Access IBM. Na displeji se zobrazí aplikace Access IBM Predesktop Area. (Pokud jste odstranili servisní diskovou oblast z jednotky pevného disku nebo vyměnili jednotku pevného disku, aplikace Access IBM Predesktop Area se nezobrazí. Viz níže uvedenou “Poznámku”.) Položka “Installed memory” uvádí celkovou paměť instalovanou v počítači. Když například nainstalujete paměť 256/MB SO-DIMM do počítače, jehož vnitřní vestavěná nebo instalovaná paměť je 256 MB, v položce “Installed memory” by měla být uvedena hodnota hodnota 512 MB.

Poznámka: Jestliže se místo místo nabídky “Access IBM Predesktop Area” zobrazí nabídka “Startup Interrupt Menu”, můžete vstoupit do pomocného programu “IBM BIOS Setup Utility” stisknutím tlačítka F1.

Vaše jméno:

Název společnosti:

Číslo modelu:

Sériové číslo:

Dodavatel nebo prodejce:

Webová stránka servisu IBM:

Servisní číslo IBM:

Ochranné známky

Následující termíny jsou ochranné známky společnosti IBM v USA a nebo jiných zemích:

IBM

ThinkPad

TrackPoint

Microsoft a Windows jsou ochranné známky společnosti Microsoft Corporation ve Spojených státech amerických a nebo jiných zemích.

Poznámky:

--