

---

Číslo dílu: 92P1703

 <sup>®</sup> ThinkPad <sup>®</sup> T Series  Instalační příručka

# Kontrolní seznam pro rozbalení

Děkujeme, že jste si zakoupili počítač IBM ThinkPad T Series. Porovnejte položky tohoto seznamu s položkami v dodávce. Pokud některá z těchto položek chybí nebo je poškozena, obraťte se na svého prodejce.

Počítač

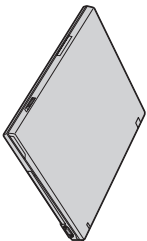

Baterie

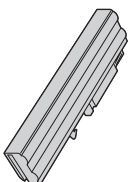

Napájecí šňůra



Knihy:

- Instalační příručka
- Příručka pro základní servis a odstraňování problémů
- Sada příruček k systému Microsoft® Windows®

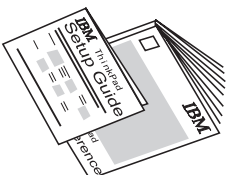

Adaptér napájení

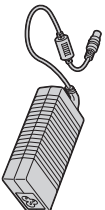

Telefonní kabel



### Poznámky:

1. Některé modely mohou obsahovat další položky, které zde nejsou uvedeny.
2. S některými modely je dodávána disketová jednotka.
3. Počítač má funkci obnovy IBM Disk-to-Disk. Ta umožňuje kdykoli obnovit soubory a aplikace, které jsou na pevném disku v době dodání počítače. Díky funkci obnovy Disk-to-Disk není nutný CD disk pro obnovu. Další informace naleznete v oddíle "Obnova předinstalovaného softwaru" v Příručce pro základní servis a odstraňování problémů.

## Nastavení počítače

### 1. Instalace baterie.

a) Přiložte přední stranu baterie k přední straně pozice pro baterii v počítači a jemně zatlačte baterii do její pozice.

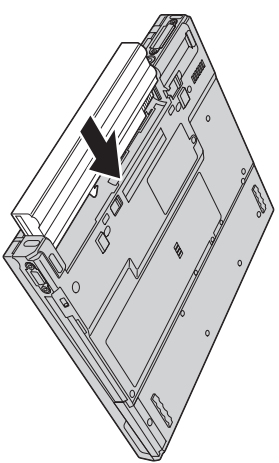

b) Posuňte západky baterie do uzamknuté pozice.

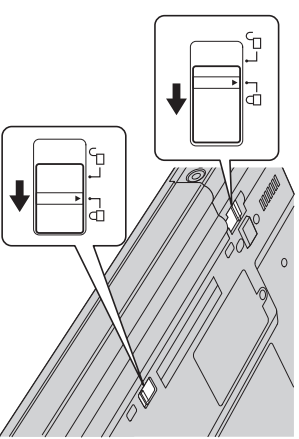

### 2. Připojení ke zdroji napájení.

Připojte adaptér napájení ke konektoru pro napájení počítače (v zadní části počítače). Připojení proveďte v pořadí podle obrázku.

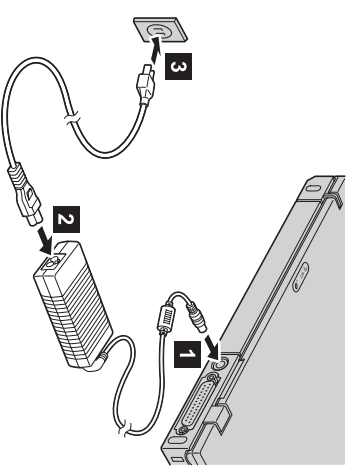

### 3. Zapnutí systému.

a) Otevřete obrazovku počítače. Stiskněte západky **1** a otevřete obrazovku **2**. Pak zvolte takovou polohu obrazovky, abyste na ni dobře viděli.

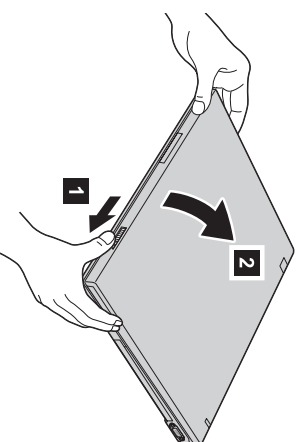

b) Stiskněte vypínač **1**.

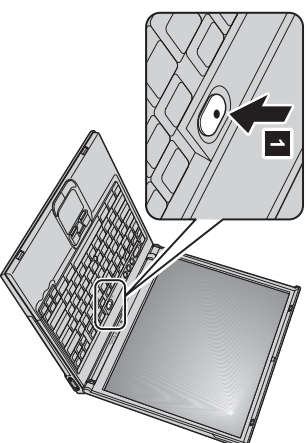

### 4. Používání zařízení UltraNav™.

Počítač ThinkPad má polohovací zařízení UltraNav. Zařízení UltraNav se skládá ze zařízení TrackPoint® a dotykové plošky, každé z nich je polohovací zařízení se základními a rozšířenými funkcemi.

Zařízení TrackPoint a dotykovou plošku lze používat společně. Polohovací zařízení můžete nastavit podle svých požadavků. Například můžete používat TrackPoint i dotykovou plošku pro ukazování s jejich rozšířenými funkcemi. Nebo můžete používat TrackPoint pouze pro ukazování a dotykovou plošku pro rozšířené funkce či naopak.

Další informace o zařízení UltraNav získáte v online systému nápovědy po stisknutí tlačítka Access IBM.

**Poznámka:** Některé modely mají pouze zařízení TrackPoint, bez dotykové plošky a jejích tlačítek.

5. Použití nastavení hlasitosti.

Hlasitost vestavěných reproduktorů můžete nastavit pomocí tří tlačítek:

- 1** Snížení hlasitosti
- 2** Zvýšení hlasitosti
- 3** Vypnutí zvuku

Pokud vypnete zvuk a pak vypnete počítač, zůstane zvuk po zapnutí počítače vypnutý. Chcete-li zvuk znovu zapnout, musíte stisknout tlačítko **Zvýšení hlasitosti** nebo **Snížení hlasitosti**.

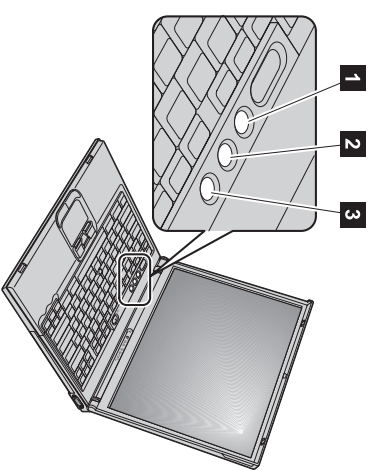

Když stisknete jedno z těchto tlačítek po dokončení instalace systému Windows, na obrazovce se na několik vteřin zobrazí indikátor hlasitosti. Další informace o nastavení hlasitosti naleznete v online systému nápovědy Access IBM.

6. Instalace systému Windows.

Počítač se dodává s operačním systémem Microsoft Windows XP nebo 2000. Po zapnutí počítače provedete instalaci operačního systému počítače podle pokynů na obrazovce. Tato procedura trvá přibližně 30 minut, během nichž počítač několikrát restartuje.

7. Použití programu Access IBM.

Pokud budete mít dotaz o počítači nebo si budete chtít prohlédnout webové stránky společnosti IBM, stačí stisknutím tlačítka Access IBM spustit program Access IBM.

Program Access IBM je úplný systém nápovědy a informační středisko umístěné v počítači. Je stále v počítači a nemusíte tedy cestovat s příručkami.

Informace o počítači ThinkPad a jeho funkcích naleznete pomocí funkce vyhledávání. Příčný přístup k nápovědě a podpoře, radám od jiných mobilních uživatelů a informacím o příslušenství, softwaru a nových verzích naleznete na webové stránce společnosti IBM.



## Instalace paměti

Zvětšení paměti je účinná metoda, jak urychlit programy. Paměť počítače můžete zvýšit instalací paměťového modulu PC2100 DDR (double data rate) SDRAM (synchronous dynamic access memory) SO-DIMM (small outline dual inline memory module) do pozice ve spodní části počítače. Moduly SO-DIMM jsou dodávány v různých kapacitách.

**Poznámka:** V počítači použijete pouze moduly PC2100 DDR synchronous DRAM unbuffered SO-DIMM. Pokud do počítače nainstalujete modul SO-DIMM, který počítač nepodporuje, vydá po zapnutí počítač zvukový signál a systém se nespustí. Volitelný paměťový modul vám dodá prodejce produktů společnosti IBM nebo obchodní zástupce společnosti IBM.

**Upozornění:** Před instalací modulu se dotkněte kovového stolu nebo uzemněného kovového předmětu. Tím vybijete statický náboj svého těla. Statická elektrina může modul SO-DIMM poškodit.

Modul SO-DIMM instalujte takto:

1. Vypněte počítač a odpojte od něj adaptér napájení a všechny kabely.
2. Zavřete obrazovku počítače a počítač otočte.
3. Odstraňte baterii.
4. Vyšroubujte šroub na krytu pozice paměti a kryt sundejte.

Pokud již je v pozici modul SO-DIMM, odeberte ho po stisknutí západek na obou stranách pozice nejednou, abyste uvolnili místo pro nový modul. Tuto paměť si uložte pro pozdější použití.

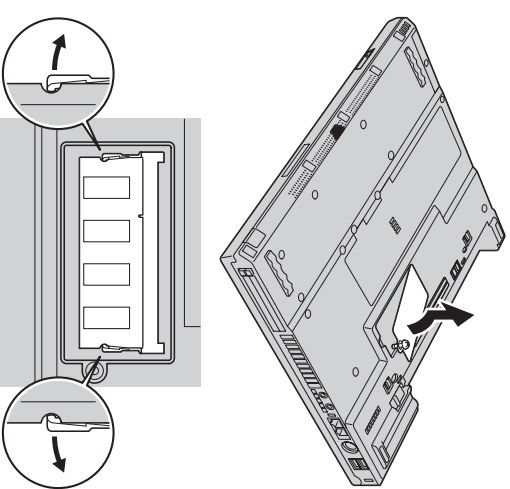

5. Na straně instalovaného modulu SO-DIMM vyhledejte zářez.

**Upozornění:** Nedotýkejte se okraje modulu SO-DIMM s kontakty, abyste paměť nepoškodili!

6. Vložte modul SO-DIMM do pozice pod úhlem asi 20 stupňů **1** a zatlačte na něj **2**.

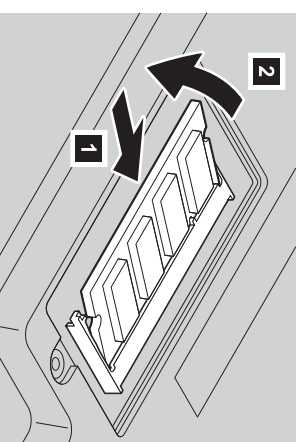

7. Modulem SO-DIMM otáčejte dolů, dokud nezapadne na své místo.

8. Ověřte, že je karta ve slotu pevně uchycena a že se s ní nedá lehce hýbat.

9. Připevněte kryt pozice paměti tak, že nejprve přiložíte zadní stranu krytu, a pak dotáhnete šroub.

**Upozornění:** Po přidání nebo upgradu modulu SO-DIMM nepoužívejte počítač, dokud nezavřete kryt pozice paměti. Počítač nikdy nepoužívejte s otevřeným krytem.

10. Vložte zpět baterii, otočte počítač a připojte kabely.

Ověřte, že je modul SO-DIMM správně instalován, takto:

1. Zapněte počítač.

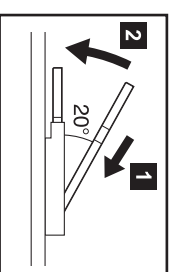

2. Až se v levé spodní části obrazovky zobrazí zpráva “To interrupt normal startup, press the blue Access IBM button”, stiskněte tlačítko Access IBM.
3. Použijte **Start setup utility**. Zobrazí se okno programu IBM BIOS Setup Utility. Položka “Installed memory” udává celkovou paměť instalovanou v počítači.  
Když například nainstalujete paměťový modul 256 MB SO-DIMM do počítače, jehož vestavěná paměť je 256 MB, položka “Installed memory” by měla mít hodnotu 512 MB.

Modul SO-DIMM dodaný s počítačem vyměňte takto:

1. Vypněte počítač a odpojte od něj adaptér napájení a všechny kabely.
2. Zavřete obrazovku počítače a počítač otočte.
3. Odstraňte baterii.
4. Odstraňte klávesnici (postup naleznete v online nápovědě Access IBM v části **Replacing the Mini-PCI Card**).
5. Modul SO-DIMM vyměňte podle postupu na stránce 7, kroky 5 až 8.
6. Vraťte zpět klávesnici (postup naleznete v online nápovědě Access IBM v části **Replacing the Mini-PCI Card**).
7. Vložte zpět baterii, otočte počítač a připojte kabely.



Vaše jméno:

\_\_\_\_\_

Ochranné známky

Název společnosti:

\_\_\_\_\_

Následující termíny jsou ochranné známky společnosti IBM v USA anebo jiných zemích:

Číslo modelu:

\_\_\_\_\_

IBM

ThinkPad

Sériové číslo:

\_\_\_\_\_

TrackPoint

Dodavatel nebo prodejce:

\_\_\_\_\_

UltraNav

Webová stránka servisu IBM:

\_\_\_\_\_

Microsoft a Windows jsou ochranné známky Microsoft Corporation v USA anebo jiných zemích.

Číslo servisu IBM:

\_\_\_\_\_

Poznámky:

--