

Monitor a schermo piatto Wide L220x Guida dell'utente



Numero di serie del prodotto

4433-HB2

Prima edizione (Settembre 2007)

© Copyright Lenovo 2007.

Tutti i diritti riservati.

LENOVO products, data, computer software, and services have been developed exclusively at private expense and are sold to governmental entities as commercial items as defined by 48 C.F.R. 2.101 with limited and restricted rights to use, reproduction and disclosure.

LIMITED AND RESTRICTED RIGHTS NOTICE: If products, data, computer software, or services are delivered pursuant a General Services Administration "GSA" contract, use, reproduction, or disclosure is subject to restrictions set forth in Contract No. GS-35F-05925.

Contenuti

Informazioni sulla sicurezza	iii
Capitolo 1. Preparazione	1-1
Contenuti della confezione	1-1
Descrizione del prodotto	1-2
Tipi di regolazione	1-2
Inclinazione	1-2
Rotazione	1-2
Regolazione dell'altezza	1-3
Girare il monitor sul suo perno	1-3
Controlli	1-3
Alloggio per cavo di protezione	1-4
Installazione del monitor	1-4
Collegamento ed accensione del monitor	1-4
Registrazione del prodotto	1-11
Capitolo 2. Regolazione ed uso del monitor	2-1
Comfort e accessibilità	2-1
Organizzare l'area di lavoro	2-1
Posizionamento e visione del monitor	2-1
Suggerimenti per adottare sane abitudini lavorative	2-2
Informazioni sull'accessibilità	2-3
Regolazione dell'immagine del monitor	2-3
Uso dei controlli d'accesso diretto	2-3
Uso dei controlli OSD (On Screen Display)	2-3
Selezione di una modalità di visualizzazione supportata	2-6
Rotazione dell'immagine	2-7
Comprendere la gestione energetica	2-7
Cura del monitor	2-8
Staccare il piedistallo del monitor	2-9
Capitolo 3. Informazioni sui riferimenti	3-1
Specifiche del monitor	3-1
Risoluzione dei problemi	3-3
Impostazione manuale dell'immagine	3-4
Installazione manuale del driver monitor	3-5
Installazione manuale di Soft OSM	3-8
Come ottenere altro supporto	3-10
Informazioni di servizio	3-10
Numero di serie del prodotto	3-10
Responsabilità del cliente	3-10
Parti di ricambio	3-11
Appendice A. Assistenza e Supporto	A-1
Supporto tecnico in linea	A-1
Supporto tecnico telefonico	A-1
Elenco telefonico mondiale	A-1
Appendice B. Avvisi	B-1
Marchi registrati	B-2

Informazioni sulla sicurezza

Before installing this product, read the Safety Information.

مج، يجب قراءة دات السلامة

Antes de instalar este produto, leia as Informações de Segurança.

在安装本产品之前，请仔细阅读 **Safety Information** (安全信息)。

Prije instalacije ovog produkta obavezno pročitajte Sigurnosne Upute.

Před instalací tohoto produktu si přečtěte příručku bezpečnostních instrukcí.

Læs sikkerhedsforskrifterne, før du installerer dette produkt.

Ennen kuin asennat tämän tuotteen, lue turvaohjeet kohdasta Safety Information.

Avant d'installer ce produit, lisez les consignes de sécurité.

Vor der Installation dieses Produkts die Sicherheitshinweise lesen.

Πριν εγκαταστήσετε το προϊόν αυτό, διαβάστε τις πληροφορίες ασφάλειας (safety information).

לפני שתתקינו מוצר זה, קראו את הוראות הבטיחות.

A termék telepítése előtt olvassa el a Biztonsági előírásokat!

Prima di installare questo prodotto, leggere le Informazioni sulla Sicurezza.

製品の設置の前に、安全情報をお読みください。

본 제품을 설치하기 전에 안전 정보를 읽으십시오.

Пред да се инсталира овој продукт, прочитајте информацијата за безбедност.

Lees voordat u dit product installeert eerst de veiligheidsvoorschriften.

Les sikkerhetsinformasjonen (Safety Information) før du installerer dette produktet.

Przed zainstalowaniem tego produktu, należy zapoznać się

z książką "Informacje dotyczące bezpieczeństwa" (Safety Information).

Antes de instalar este produto, leia as Informações sobre Segurança.

Перед установкой продукта прочтите инструкции по технике безопасности.

Pred inštaláciou tohto produktu si prečítajte bezpečnostné informácie.

Pred namestitvijo tega proizvoda preberite Varnostne informacije.

Antes de instalar este producto lea la información de seguridad.

Läs säkerhetsinformationen innan du installerar den här produkten.

安裝本產品之前，請先閱讀「安全資訊」。

Capitolo 1. Preparazione

Questa Guida all'uso contiene informazioni dettagliate sul Monitor a schermo piatto Wide ThinkVision™ L220x. Per una rapida panoramica, fare riferimento al pieghevole d'installazione che è stato inviato insieme al monitor.

Contenuti della confezione

La confezione del prodotto deve includere i seguenti elementi:

- Setup Poster
- Guida alla Sicurezza del monitor, Risoluzione dei problemi e Garanzia
- CD Reference and Driver (Riferimenti e Driver)
- Monitor a schermo piatto Wide ThinkVision L220x
- Cavo d'alimentazione
- Cavo analogico d'interfaccia
- Cavo digitale d'interfaccia
- Cavo USB

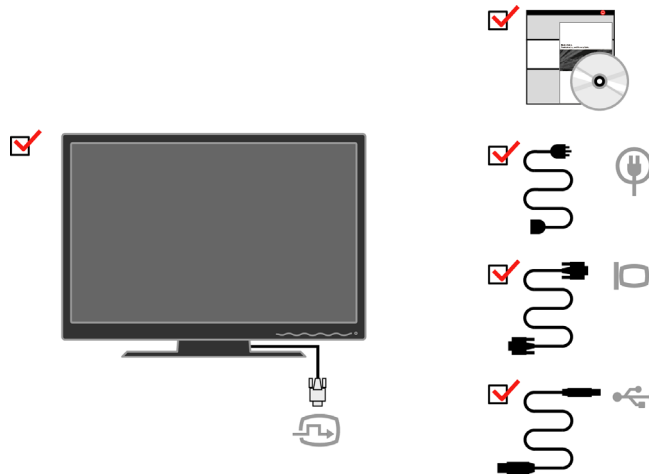

Nota: fare riferimento alla sezione "Staccare il piedistallo del monitor", pagina 2-9, per attaccare la base VESA.

Descrizione del prodotto

Questa sezione fornisce le informazioni sulla regolazione delle posizioni del monitor, sull'impostazione dei controlli e sull'uso del alloggiamento per cavo di protezione.

Tipi di regolazione

Inclinazione

Fare riferimento alle illustrazioni che seguono per degli esempi d'inclinazione.

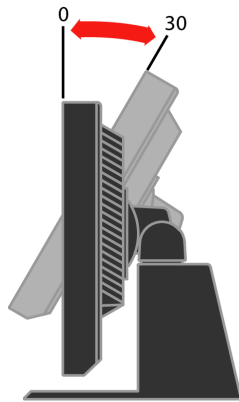

Rotazione

Grazie al piedistallo integrato, si può inclinare e ruotare il monitor per ottenere l'angolo di visione più confortevole.

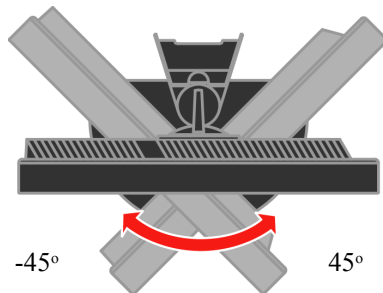

Regolazione dell'altezza

Dopo avere premuto la parte superiore del monitor, rimuovere il perno di blocco e regolare l'altezza del monitor.

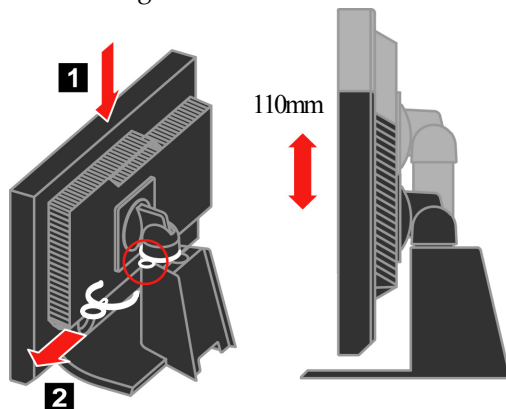

Girare il monitor sul suo perno

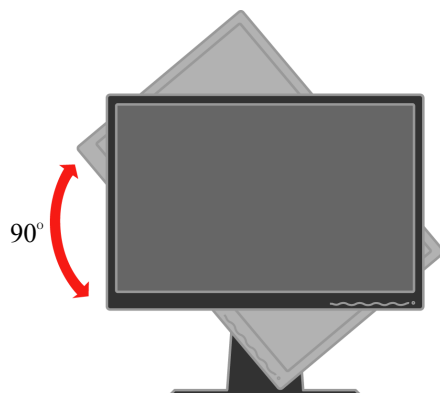

- Prima di ruotare il monitor, regolare l'altezza al massimo.
- Girare in senso orario finché il monitor si ferma a 90°.

Controlli

Sulla parte frontale del monitor ci sono dei controlli che sono usati per regolare la visualizzazione.

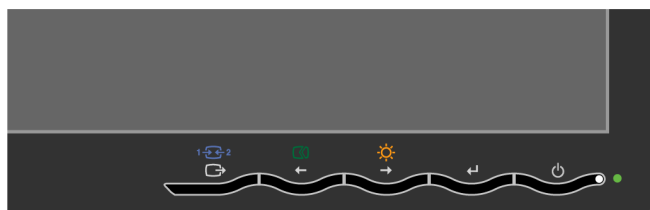

Fare riferimento alla sezione "Regolazione dell'immagine del monitor", pagina 2-3, per informazioni sul funzionamento di questi controlli.

Alloggio per cavo di protezione

Il monitor è dotato di un alloggio per cavo di protezione che si trova sul retro dell'unità (nell'angolo in basso a destra). Fare riferimento alle istruzioni allegate al cavo di sicurezza per informazioni su come attaccarlo.

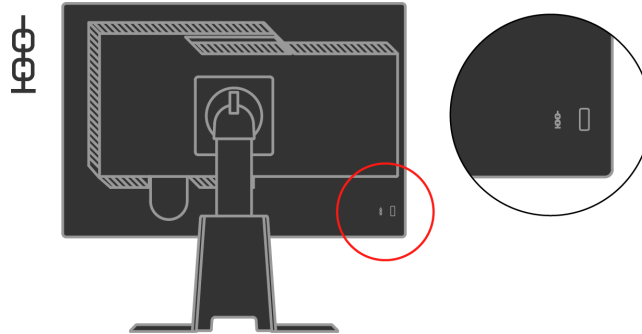

Installazione del monitor

Questa sezione fornisce informazioni che aiutano ad installare il monitor.

Collegamento ed accensione del monitor

Nota: Accertarsi di aver letto le Informazioni sulla Sicurezza della *Guida alla Sicurezza del monitor, Risoluzione dei problemi e Garanzia* prima di eseguire questa procedura.

1. Spegnerne computer e tutte le periferiche ad esso collegate, e scollegare il il cavo d'alimentazione del computer.



2. Collegare il cavo digitale alla porta video sul retro del computer.

Nota: Una estremità del cavo segnale è già attaccata al monitor.

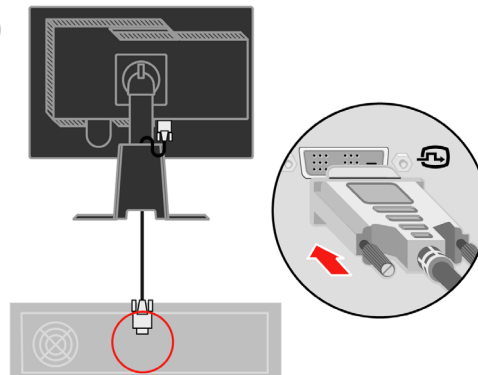

Collegare il cavo segnale analogico al connettore D-SUB del monitor e l'altra estremità al connettore sulla parte posteriore del computer.

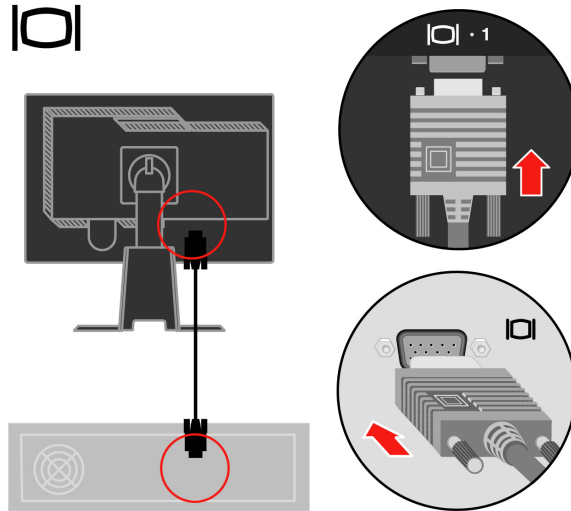

Collegare una estremità del cavo hub USB al connettore USB sulla parte posteriore del computer e l'altra estremità al connettore di ricarica dati USB del monitor.

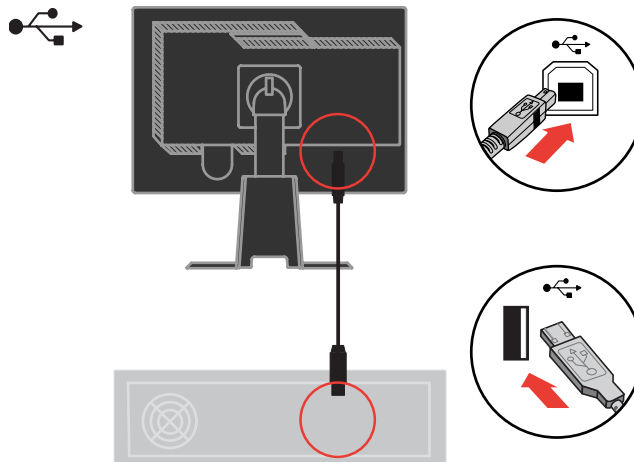

Inserire il cavo d'alimentazione nel monitor ed il cavo d'alimentazione del computer ad una presa di corrente con messa a terra.

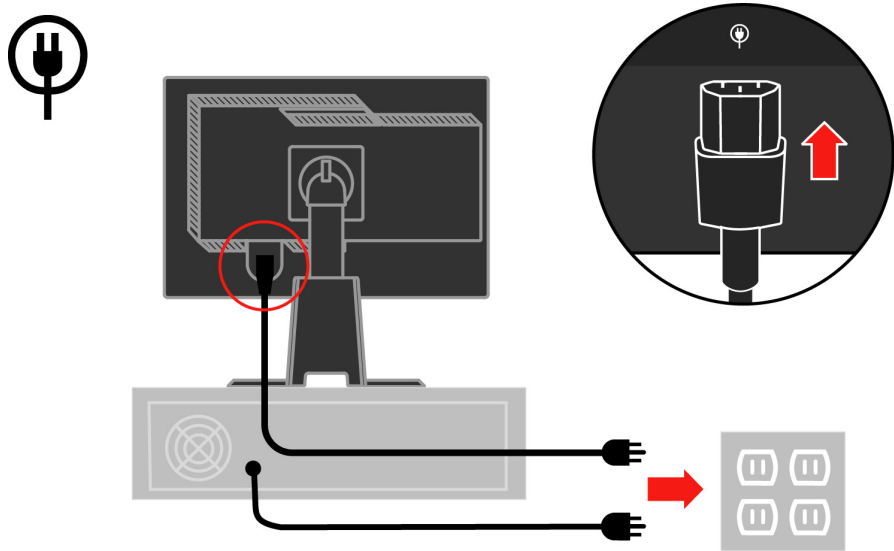

Rimuovere la copertura sulla parte posteriore della base.

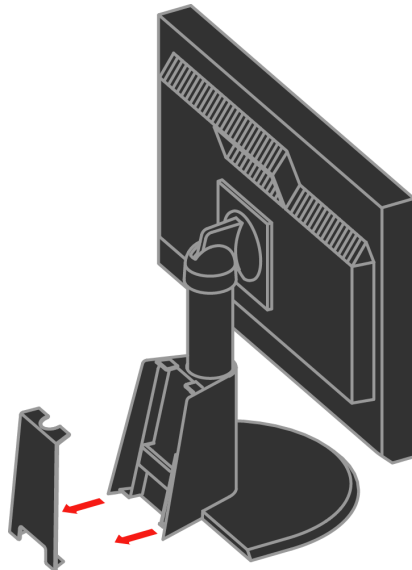

Rimuovere il gancio dalla parte posteriore della base.

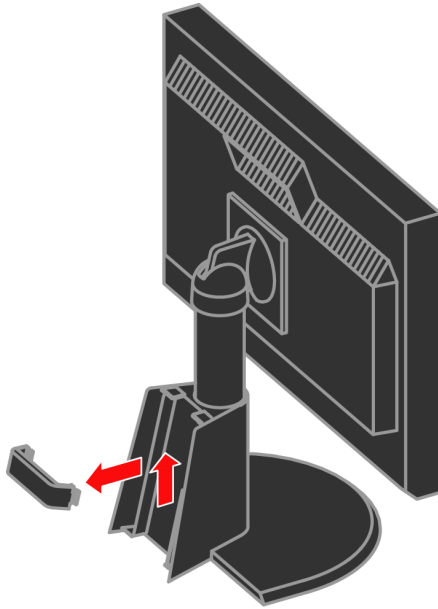

Ruotare il monitor in posizione verticale.

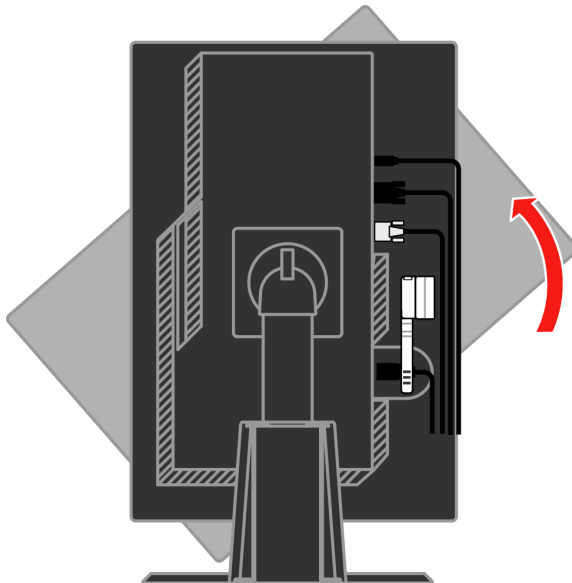

Far passare i cavi attraverso il fermaglio. Poi stringere il fermaglio.

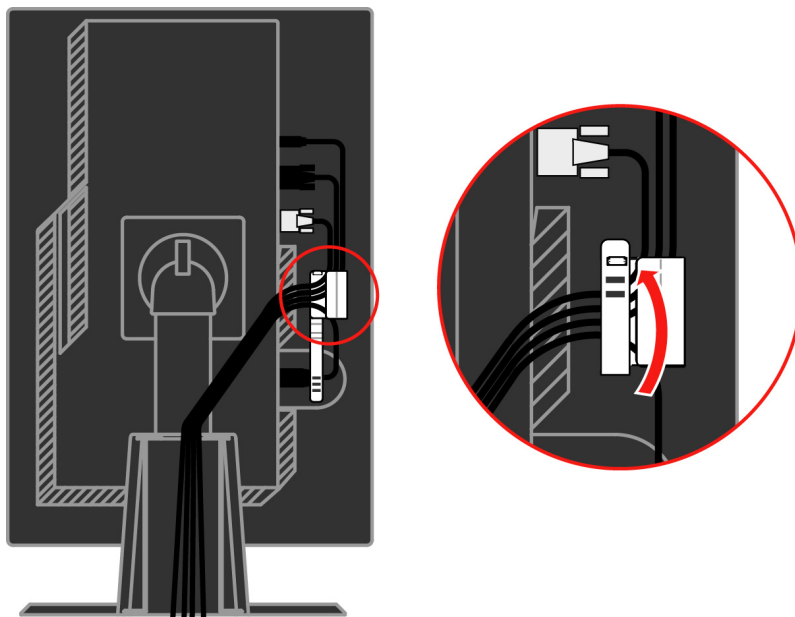

Fasciare i cavi con la spirulina avvolgicavi.

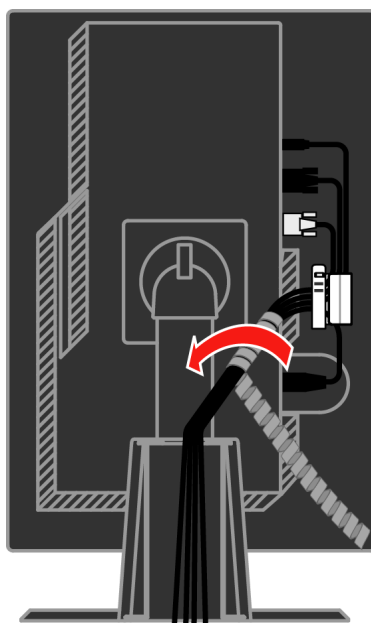

Rimettere il gancio.

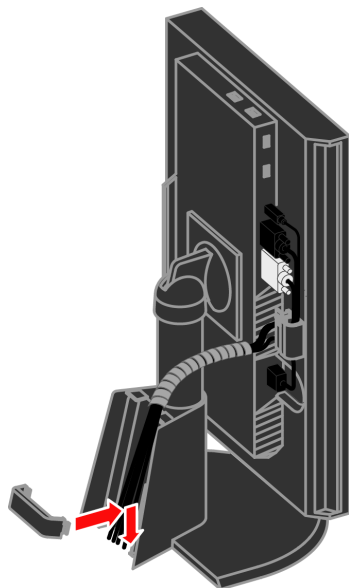

Rimettere la copertura.

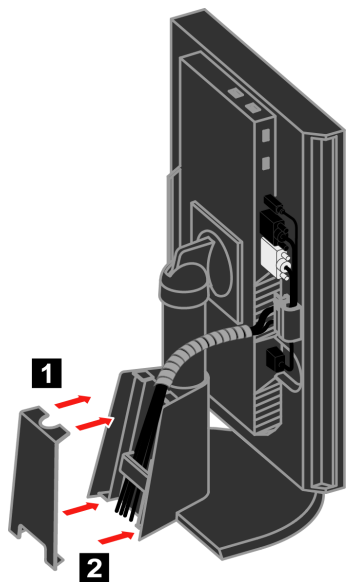

Accendere il monitor ed il computer.

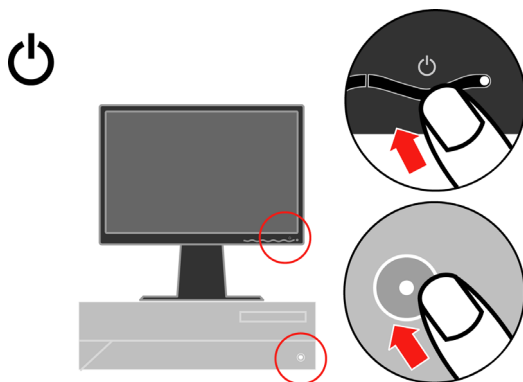

Per installare il driver del monitor: inserire il *CD Reference and Driver* (Riferimenti e Driver), fare clic su **Install driver** (Installa driver) e seguire le istruzioni su schermo.

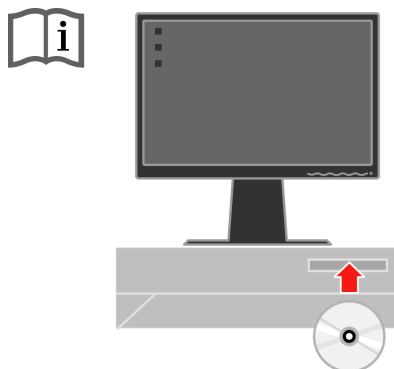

Premere il tasto Impostazione automatica dell'immagine per ottimizzare l'immagine del monitor. È necessario riscaldare il monitor per almeno 15 minuti prima di eseguire l'impostazione automatica dell'immagine. Questo non è necessario per il funzionamento normale.



Nota: se l'impostazione automatica dell'immagine non stabilisce l'immagine di propria preferenza, eseguire l'impostazione manuale dell'immagine. Fare riferimento alla sezione "Impostazione manuale dell'immagine" pagina 3-4.

Registrazione del prodotto

Complimenti per l'acquisto di questo prodotto Lenovo™. Vi preghiamo di riservare pochi momenti alla registrazione del prodotto e di fornirci le informazioni che aiuteranno Lenovo a fornirvi servizi migliori in futuro. Il vostro riscontro è prezioso per aiutarci a sviluppare prodotti e servizi importanti per voi, e per aiutarci a sviluppare modi migliori per comunicare con voi. Registrare il prodotto al seguente sito Web:

<http://www.lenovo.com/register>

Lenovo vi invierà le informazioni e gli aggiornamenti del prodotto registrato, salvo che nel modulo del sito Web sia indicato che non si desiderano ricevere altre informazioni.

Capitolo 2. Regolazione ed uso del monitor

Questa sezione fornisce le informazioni sulla regolazione e l'uso del monitor.

Comfort e accessibilità

Una buona educazione sull'ergonomia è importante per ottenere il massimo dal computer ed evitare disagi. Organizzare l'area di lavoro e l'attrezzatura che si usa in modo da adattarla alle necessità personali ed al tipo di lavoro che si esegue. Inoltre, adottare sane abitudini lavorative per massimizzare le proprie prestazioni e comfort mentre si usa il computer.

Per altre informazioni dettagliate su questi argomenti, visitare il sito Web Healthy Computing: <http://www.ibm.com/pc/ww/healthycomputing>

Organizzare l'area di lavoro

Usare un'area di lavoro con superficie dell'altezza appropriata e spazio sufficiente per lavorare con comodità.

Organizzare l'area di lavoro in modo da farla corrispondere al modo in cui si usano materiali ed attrezzature. Tenere l'area di lavoro pulita e libera da materiali che si usano di solito, e collocare gli elementi che si usano di frequente - e.g. mouse e telefono - a portata di mano.

La disposizione ed impostazione delle attrezzature giocano un ruolo importantissimo nella postura durante il lavoro. Gli argomenti che seguono descrivono come ottimizzare l'impostazione delle attrezzature per ottenere e mantenere una buona postura durante il lavoro.

Posizionamento e visione del monitor

Posizionare e regolare il monitor del computer per una visione confortevole, prendendo in considerazione quanto segue:

- **Distanza di visione:** la distanza di visione ottimale per i monitor va da circa 510 mm a 760 mm (da 20 pollici a 30 pollici) e può variare in base alla luce d'ambiente ed all'orario della giornata. Si possono ottenere diverse distanze di visione spostando il monitor oppure modificando la postura o la posizione della sedia. Usare la distanza di visione che è più comoda.
- **Altezza del monitor:** posizionare il monitor così che la testa ed il collo sono in una posizione comoda e neutra (verticale o diritta). Se il monitor non ha la regolazione dell'altezza, si dovranno collocare dei libri, o altri oggetti consistenti, sotto la base del monitor per ottenere l'altezza desiderata. Come regola generale, si deve collocare il monitor in modo tale che la parte superiore dello schermo sia a livello o leggermente più bassa rispetto al livello degli occhi quando si è seduti in posizione comoda. Tuttavia, assicurarsi di ottimizzare l'altezza del monitor in modo che il punto di vista dagli occhi al centro del monitor si adatti alle preferenze visive personali quando i muscoli degli occhi sono in stato di rilassamento.

- **Inclinazione:** inclinare l'inclinazione del monitor per ottimizzare l'apparenza dei contenuti dello schermo e per accomodare la postura di collo e testa.
- **Collocazione generale:** collocare il monitor in moda da evitare bagliori o riflessi sullo schermo provocati da illuminazione o finestre limitrofe.

Di seguito sono elencati altri suggerimenti per guardare il monitor comodamente:

- Usare l'illuminazione adeguata al tipo di lavoro che si esegue.
- Usare i controlli di luminosità, contrasto e regolazione d'immagine - se provvisti - per ottimizzare l'immagine su schermo adattandola alle preferenze personali.
- Tenere pulito il monitor così da potere mettere a fuoco i contenuti dello schermo.

Qualsiasi attività visiva concentrata e sostenuta può affaticare gli occhi. Assicurarsi di allontanare periodicamente lo sguardo dallo schermo del monitor e mettere a fuoco soggetti in lontananza per consentire ai muscoli degli occhi di rilassarsi. Per quesiti sull'affaticamento degli occhi o disagi alla vista, consultare un oculista per ottenere consigli al riguardo.

Suggerimenti per adottare sane abitudini lavorative

Le informazioni che seguono sono un sommario di alcuni fattori importanti da prendere in considerazione per aiutarvi a restare comodi e produttivi mentre usate il computer.

- **La giusta postura inizia con l'installazione delle attrezzature:** l'organizzazione dell'area di lavoro e l'installazione delle attrezzature hanno un'influenza cruciale sulla postura quando si usa il computer. Assicurarsi di ottimizzare la posizione e l'orientamento dell'attrezzatura seguendo i suggerimenti sottolineati nella sezione "Organizzare l'area di lavoro", pagina 2-1, così da mantenere una postura comoda e produttiva. Inoltre, assicurarsi di usare le capacità di regolazione dei componenti PC dei mobili dell'ufficio, adattandole al meglio alle preferenze personali attuali, poiché le preferenze cambiano col tempo.
- **Piccole modifiche della postura possono aiutare ad evitare disagi:** più si sta seduti per lavorare al computer, più è importante osservare la postura quando si lavora. Evitare di assumere qualsiasi postura per periodi prolungati. Eseguire piccole modifiche periodiche della postura per evitare qualsiasi disagio che può essere provocato da posture prolungate. Usare qualsiasi regolazione dei mobili dell'ufficio e delle attrezzature per accomodare i cambiamenti di postura.
- **Brevi pause periodiche aiutano a lavorare in salute:** Poiché il lavoro al computer è principalmente un'attività statica, è di particolare importanza eseguire brevi pause periodiche dal lavoro. Periodicamente alzarsi dall'area di lavoro, fare dello stretch, camminare per andare a bere, o diversamente smettere di lavorare al computer per una breve pausa. Una breve pausa permette al corpo di cambiare finalmente postura ed aiuta a mantenersi comodi e produttivi al lavoro.

Informazioni sull'accessibilità

Lenovo si è impegnata a fornire un ampio accesso alle informazioni ed alle tecnologie alle persone disabili. Grazie alle tecnologie assistite, gli utenti possono accedere alle informazioni nel modo più appropriato alle loro necessità. Alcune di queste tecnologie sono già integrate nei sistemi operativi; altre possono essere acquistate presso i rivenditori, oppure possono essere consultate all'indirizzo: <http://www.ibm.com/able/>



Regolazione dell'immagine del monitor

Questa sezione descrive le funzioni dei controlli usati per regolare l'immagine del monitor.

Uso dei controlli d'accesso diretto

I controlli d'accesso diretto possono essere usati quando l'OSD (On Screen Display) non è visualizzato.

Tavola 2-1. Controlli d'accesso diretto

Icona	Controllo	Descrizione
	Impostazione immagine	Attiva la regolazione automatica dell'immagine.
	Luminosità	Accesso diretto alla regolazione della Luminosità.
	Cambio Input	Cambia l'origine d'input video.

Uso dei controlli OSD (On Screen Display)

Le impostazioni regolabili con i controlli sono visualizzate nell'OSD (On-Screen Display), come mostrato sotto.

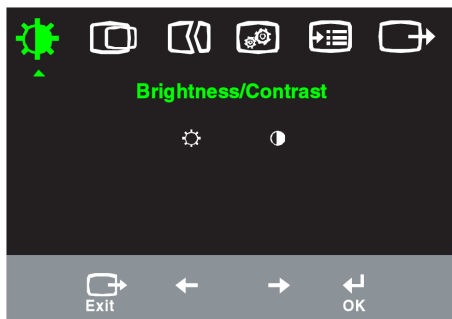

Per usare i controlli:













































1. Premere  per aprire il menu principale OSD.
2. Usare   per spostarsi tra le icone. Selezionare un'icona e premere  per accedere a quella funzione. Se c'è un menu secondario, è possibile spostarsi tra le opzioni utilizzando  , quindi premere  per selezionare quella funzione. Usare   per eseguire la regolazione. Premere  per salvare.
3. Premere  per tornare indietro attraverso i menu secondari ed uscire dall'OSD.
4. Premere e mantenere premuto  per 10 secondi per bloccare l'OSD. Ciò preverrà la regolazione accidentale dei controlli OSD. Premere e mantenere premuto  per 10 secondi per sbloccare l'OSD e consentire la regolazione dei controlli OSD.
5. Abilita la funzione DDC/CI per impostazione predefinita. Usare il tasto Exit  del menu OSD, tenere premuto per 10 secondi il tasto  per abilitare/disabilitare la funzione DDC/CI. Saranno visualizzate le diciture "DDC/CI Disable" (Disabilita DDC/CI) o "DDC/CI Enable" (Abilita DDC/CI).

Tavola 2-2. Funzioni OSD

Icona OSD sul menu principale	Menu secondario	Descrizione	Controlli e regolazioni (Analogico)	Controlli e regolazioni (Digitale)
 Luminosità / Contrasto	 Luminosità	Regola la luce dello schermo	  ← →	Uguale ad Analogico
	 Contrasto	Regola la differenza tra le aree di luce e oscurità	  ← →	
 Posizione immagine	 Posizione orizzontale	Sposta l'immagine verso destra o verso sinistra	  ← →	Controlli bloccati, non necessari per l'input digitale
	 Posizione verticale	Sposta l'immagine verso l'alto o verso il basso	  ← →	
 Impostazione immagine	 Automatico	Ottimizza l'immagine (dimensione, posizione, fase e orologio).		
	 Manuale	Ottimizzazione manuale dell'immagine(fase e orologio). Fare riferimento alla sezione "Impostazione manuale dell'immagine" pagina 3-4. <ul style="list-style-type: none"> • Orologio • Fase • Salva 		
 Proprietà immagine	 Colore	Regola l'intensità di rosso, verde a blu.	Uguale ad Analogico	
	Modo Preset	<ul style="list-style-type: none"> • Più Rosso • sRGB • Neutro • Più Blu 		
	Personalizza	<ul style="list-style-type: none"> • Rosso: aumenta o diminuisce la saturazione del "rosso" dell'immagine. • Verde: aumenta o diminuisce la saturazione del "verde" dell'immagine. • Blu: aumenta o diminuisce la saturazione del "blu" dell'immagine. • Salva: salva le impostazioni colore personalizzate. 		
	 Segnale input	Questo monitor può accettare segnali video da due connettori diversi. La maggior parte dei computer usa un connettore D-SUB. Selezionare digitale tra i controlli OSD quando si usa il connettore DVI. <ul style="list-style-type: none"> •Selezione D-SUB (Analogico) •Selezione DVI (Digitale) 		
 Opzioni	 Informazioni	Visualizza la risoluzione, la velocità di aggiornamento, i dettagli del prodotto. Nota: questa schermata non consente alcuna modifica alle impostazioni.	Uguale ad Analogico	
	 Lingua menu	Cambia la lingua del menu. Nota: la lingua scelta influisce solamente sulla lingua dell'OSD. Non ha effetto su alcun software in esecuzione sul computer.		

* Nota: le impostazioni di Luminosità e Contrasto non possono essere regolate in modalità sRGB.

Tavola 2-2. Funzioni OSD (segue)

Icona OSD sul menu principale	Menu secondario	Descrizione	Controlli e regolazioni (Analogico)	Controlli e regolazioni (Digitale)
 Opzioni	 Posizione menu	Regola la posizione del menu		Uguale ad Analogico
	Valore predefinito	Predefinito: riporta la posizione del menu sull'impostazione predefinita.		
	Personalizza	<ul style="list-style-type: none"> • Orizzontale: cambia la posizione orizzontale dell'OSD. • Verticale: cambia la posizione verticale dell'OSD. • Salva 		
	 Predefinito	<ul style="list-style-type: none"> • Annulla • Reset Riporta lo schermo alle impostazioni originali.		
	 Accessibilità	Modifica la velocità di ripetizione dei pulsanti e le impostazioni di timeout del menu		
		 Velocità di ripetizione pulsante: <ul style="list-style-type: none"> • Off • Valore predefinito • Lento 		
		 Timeout menu: imposta la lunghezza di tempo durante il quale l'OSD resta attivo dall'ultima pressione di un tasto.		
 Esci		Uscita dal menu principale		Uguale ad Analogico

Selezione di una modalità di visualizzazione supportata

La modalità di visualizzazione utilizzata dal monitor è controllata dal computer. Per questo motivo, fare riferimento alla documentazione del proprio computer i dettagli sul cambio della modalità di visualizzazione.

Le dimensioni, posizione e forma dell'immagine possono variare la quando è cambiata la modalità di visualizzazione. Questo è normale e l'immagine può essere riportata alle condizioni originali usando funzione d'impostazione automatica dell'immagine ed i controlli immagine.

Diversamente dai monitor CRT, che richiedono un'alta frequenza di aggiornamento per minimizzare lo sfarfallio, la tecnologia LCD o schermo piatto, sostanzialmente non è soggetta a sfarfallio.

Nota: se il sistema è stato usato in precedenza con un monitor CRT ed è attualmente configurato per visualizzare una modalità che non rientra tra quelle supportate da questo monitor, potrebbe essere necessario ricollegare temporaneamente il monitor CRT e riconfigurare, preferibilmente ad una risoluzione di 1920 x 1200 a 60 Hz, che à la modalità originale di visualizzazione. Display mode.

Le modalità di visualizzazione sotto riportate sono state ottimizzate in fase di produzione.

Tavola 2-3. Modalità di visualizzazione predefinite

Indirizzabilità	Frequenza di aggiornamento
640 x 350	70 Hz
640 x 480	60 Hz, 66 Hz, 72 Hz, 75 Hz
720 x 400	70 Hz
800 x 600	60 Hz, 72 Hz, 75 Hz
1024 x 768	60 Hz, 70 Hz, 75 Hz
1152 x 864	75 Hz
1280 x 1024	60 Hz, 72 Hz, 75 Hz
1440 x 900	60 Hz, 75 Hz
1600 x 1200	60 Hz, 70 Hz, 75 Hz
1680 x 1050	60 Hz
1920 x 1200	60 Hz

Rotazione dell'immagine

Prima di ruotare il monitor, è necessario impostare il computer a ruotare l'immagine. La rotazione dell'immagine può richiedere software d'imaging speciali, oppure nel computer si possono trovare driver grafici video integrati che abilitano la rotazione dell'immagine. Controllare le impostazioni delle Proprietà Grafica del computer per vedere se questa funzione è disponibile.

Tentare le fasi che seguono se il computer è in grado di ruotare l'immagine.

1. Fare clic col tasto destro del mouse sul desktop e selezionare **Properties** (Proprietà).
2. Selezionare la scheda **Settings** (Impostazioni) e fare clic su **Advanced** (Avanzate).
3. Se si possiede **ATI**, selezionare la scheda **Rotation** (Rotazione) ed impostare la rotazione preferita. Se si possiede **nVidia**, fare clic sulla scheda **nVidia**, nella colonna di sinistra selezionare **NVRotate**, e poi selezionare la rotazione preferita. Se si possiede **Intel**, selezionare la scheda **Intel graphics** (Grafica Intel), fare clic su **Graphic Properties** (Proprietà grafica), selezionare la scheda **Rotation** (Rotazione) e poi impostare la rotazione preferita.

Controllare con il produttore del computer per vedere se è possibile scaricare dal suo sito d'assistenza i driver grafici con rotazione dell'immagine.

Comprendere la gestione energetica

La gestione energetica è invocata quando il computer rileva che non è stato usato il mouse o la tastiera per un periodo definibile. Ci sono vari stati, come descritto nella tavola che segue.

Per garantire le prestazioni ottimali, spegnere il monitor al termine di ogni giornata lavorativa, oppure quando si prevede di non usarlo per periodi prolungati.

Tavola 2-4. Indicatore d'alimentazione

Stato	Indicatore d'alimentazione	Schermo	Ripristino operazioni	Conformità
Attivo	Verde fisso	Normale		
Standby / Sospensione	Ambra fisso	Spento	Premere un tasto o muovere il mouse. Potrebbe verificarsi un breve ritardo prima che ricompaia l'immagine. Nota: lo Standby si verifica anche quando non c'è rendimento immagini al monitor.	ENERGYSTAR
Disattivo	Disattivo	Spento	Premere un tasto o muovere il mouse. Potrebbe verificarsi un breve ritardo prima che ricompaia l'immagine.	ENERGYSTAR

Cura del monitor

Assicurarsi di aver spento il monitor prima di effettuare qualsiasi intervento di manutenzione.

No:

- Applicare acqua o liquidi direttamente sul monitor.
- Usare solventi o abrasivi.
- Non utilizzare materiali infiammabili per la pulizia del monitor o di qualsiasi altra apparecchiatura elettrica.
- Toccare l'area dello schermo del monitor con oggetti appuntiti o abrasivi. Questo tipo di contatto possono provocare danni permanenti allo schermo.
- Usare qualsiasi detergente che contenga soluzioni antistatiche o simili additivi. Questi possono danneggiare il rivestimento dell'area dello schermo.

Sì:

- Inumidire leggermente un panno morbido con acqua ed usarlo per spolverare delicatamente le coperture e lo schermo.
- Rimuovere il grasso delle impronte digitali con un panno umido e poco detergente neutro.

Staccare il piedistallo del monitor

Dopo avere collocato il monitor a faccia in giù su una superficie pulita o un panno morbido, rimuovere le quattro viti dal piedistallo per rimuoverla dal monitor.

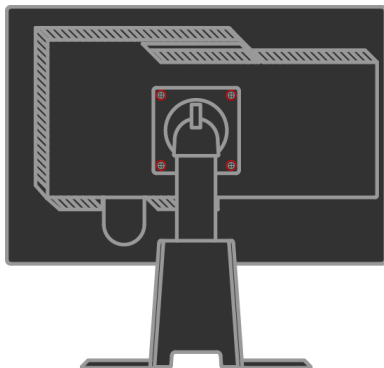

Capitolo 3. Informazioni sui riferimenti

Questa sezione contiene le specifiche del monitor, istruzioni per l'installazione manuale del driver monitor, informazioni sulla risoluzione dei problemi ed informazioni sull'assistenza.

Specifiche del monitor

Tavola 3-1. Specifiche del monitor modello 4433-HB2

Dimensioni	Altezza	377,3 mm (14.85 pollici)
	Profondità	273,7 mm (10.78 pollici)
	Larghezza	509,5 mm (20.06 pollici)
Piedistallo	Capacità inclinazione	Capacità: -0°, +30°
	Rotazione	Capacità: -45°, +45°
	Sollevamento	Capacità: 110 mm
	Giramento su perno	Sì (senso orario di 90 gradi)
Montaggio VESA	Supportato	100 mm (3.94 pollici)
Immagine	Dimensioni visibili	558 mm (22 pollici)
	Altezza massima	296,1 mm (11.66 pollici)
	Larghezza massima	473,76 mm (18.65 pollici)
	Dimensioni pixel	0.247 mm (.0097 pollici) (V)
Input potenza	Voltaggio fornito	100-240 Vac, 60/50 ± 3 Hz
	Corrente massima	1.5 A
Consumo energetico Nota: i dati sul consumo di energia si intendono globalmente per il monitor e l'alimentazione.	Funzionamento normale	< 90 W
	Standby / Sospensione	< 2 W (Analogico & Digitale)
	Spento	< 1 W
Input video (Analogico)	Segnale d'input	Comando diretto analogico 75 ohm 0,7 V
	Indirizzabilità orizzontale	1920 pixel (al massimo)
	Indirizzabilità verticale	1200 linee (al massimo),
	Frequenza	205 MHz
Input video (Digitale)	Interfaccia	DVI
	Segnale d'input	VESA TMDS (Panel Link)
	Indirizzabilità orizzontale	1920 pixel (al massimo)
	Indirizzabilità verticale	1200 linee (al massimo)
	Frequenza	165 MHz

Tavola 3-1. Specifiche del monitor modello 4433-HB2 (segue)

Comunicazioni	VESA DDC	CI
Modalità di visualizzazione supportate (modalità standard VESA tra le capacità annotate)	Frequenza orizzontale Frequenza verticale	VGA: 30 kHz - 94 kHz DVI: 30 kHz - 75 kHz 50 Hz - 75 Hz
	Risoluzione originale	1920 x 1200 a 60 Hz
Temperatura	Operativa	Da 0° a 45°C (da 32° a 113° F)
	Immagazzinamento	Da -20° a 60°C (da -4° a 140° F)
	Spedizione	Da -20° a 60°C (da -4° a 140° F)
Umidità	Operativa	Dal 10% al 80%
	Immagazzinamento	Dal 5% al 95%
	Spedizione	Dal 5% al 95%

Risoluzione dei problemi

Se si riscontrano problemi durante l'installazione o l'utilizzo del monitor si potrebbe essere in grado di risolverli personalmente. Prima di mettersi in contatto con il proprio rivenditore o Lenovo, provare le azioni suggerite confacenti al proprio problema.

Tavola 3-2. Risoluzione dei problemi

Problema	Possibile causa	Azione suggerita	Riferimenti
Sullo schermo appare la dicitura "Out of Range" (Fuori portata) e l'indicatore d'alimentazione lampeggia di colore verde.	Il sistema è impostato su una modalità di visualizzazione che non è supportata dal monitor.	<ul style="list-style-type: none"> • Se si sta sostituendo un vecchio monitor, ricollegarlo e regolare la modalità di visualizzazione sui valori specificati per il nuovo monitor. • Se si usa un sistema Windows, riavviare il sistema in modalità provvisoria, poi selezionare una modalità di visualizzazione supportata dal sistema. • Se queste opzioni non funzionano, mettersi in contatto con il Centro assistenza. 	"Selezione di una modalità di visualizzazione supportata", pagina 2-6
La qualità d'immagine è inaccettabile.	Il cavo segnale video non è collegato in modo appropriato al monitor o al computer.	Assicurarsi che il cavo segnale video sia collegato in modo appropriato al sistema ed al monitor.	"Collegamento ed accensione del monitor", pagina 1-4
	Le impostazioni del colore potrebbero essere scorrette.	Selezionare un'altra impostazione colore dal menu OSD.	"Regolazione dell'immagine del monitor", pagina 2-3
	Non è stata eseguita la funzione di impostazione automatica dell'immagine.	Eseguire l'impostazione automatica dell'immagine.	"Regolazione dell'immagine del monitor", pagina 2-3
L'indicatore d'alimentazione non è acceso e non c'è immagine.	<ul style="list-style-type: none"> • L'interruttore d'alimentazione del monitor non è acceso. • Il cavo d'alimentazione è lasco o scollegato. • La presa non eroga corrente. 	<ul style="list-style-type: none"> • Assicurarsi che il cavo d'alimentazione sia collegato in modo appropriato. • Assicurarsi che la presa eroghi corrente. • Accendere il monitor. • Provare ad utilizzare un altro cavo d'alimentazione. • Provare ad utilizzare una presa di corrente diversa. 	"Collegamento ed accensione del monitor", pagina 1-4





Tavola 3-2. Risoluzione dei problemi (segue)

Problema	Possibile causa	Azione suggerita	Riferimenti
Lo schermo è oscurato e l'indicatore d'alimentazione emette una luce ambra fissa o verde lampeggiante	Il monitor è in modalità di Standby/ Sospensione	<ul style="list-style-type: none"> • Premere un tasto qualsiasi della tastiera oppure muovere il mouse per ripristinare il funzionamento. • Controllare le opzioni risparmio energia del computer. 	"Comprendere la gestione energetica", pagina 2-7
La qualità d'immagine è inaccettabile.	Il cavo segnale video non è lasco o scollegato dal sistema o dal monitor.	Assicurarsi che il cavo video sia collegato in modo appropriato al sistema.	"Collegamento ed accensione del monitor", pagina 1-4
	La luminosità ed il contrasto sono impostati al livello minimo.	Regolare le impostazioni di luminosità e contrasto sul menu OSD.	"Regolazione dell'immagine del monitor", pagina 2-3
Uno o più pixel appaiono scolorati.	Questa è una caratteristica della tecnologia LCD e non sono un difetto dello schermo LCD.	Se ci sono più di cinque pixel mancanti, mettersi in contatto con il centro assistenza Lenovo.	Appendice A "Assistenza e Supporto", pagina A-1
<ul style="list-style-type: none"> • Linee imprecise nel testo oppure immagini sfuocate. • Linee orizzontali o verticali nell'immagine. 	<ul style="list-style-type: none"> • L'impostazione dell'immagine non è stata ottimizzata • Le impostazioni delle Proprietà dello Schermo di sistema non sono state ottimizzate. 	Regolare le impostazioni di risoluzione sul sistema facendole corrispondere alla risoluzione originale di questo monitor: 1920 x 1200 a 60 Hz.	"Regolazione dell'immagine del monitor", pagina 2-3 Impostazione manuale dell'immagine"
		Eseguire l'impostazione automatica dell'immagine. Se l'impostazione automatica dell'immagine non aiuta, eseguire l'impostazione manuale dell'immagine.	"Selezione di una modalità di visualizzazione supportata", pagina 2-6
		Quando si lavora con la risoluzione originale, si possono eseguire ulteriori miglioramenti regolando l'impostazione DPI (Dots Per Inch) del sistema.	Fare riferimento alla sezione delle Impostazioni Avanzate delle Proprietà dello Schermo del sistema.

Impostazione manuale dell'immagine

Se l'impostazione automatica dell'immagine non stabilisce l'immagine di propria preferenza, eseguire l'impostazione manuale dell'immagine.

Nota: lasciare acceso il monitor per almeno 15 minuti per farlo riscaldare.

1. Premere  sulla parte inferiore del monitor per aprire il menu OSD.
2. Usare  o  per selezionare  e premere  per accedere.

3. Usare ← o → per selezionare la regolazione di **Clock** (Frequenza) e **Phase** (Fase).
 - **Clock** (Frequenza) (frequenza dei pixel) regola il numero di pixel analizzati da una scansione orizzontale. Se la frequenza non è corretta, lo schermo visualizza righe verticali e l'immagine non ha la profondità corretta.
 - **Phase** (Fase) regola la fase del segnale di frequenza dei pixel. Se la regolazione è scorretta, l'immagine ha disturbi orizzontali nelle proiezioni chiare. adjustment, the picture has horizontal disturbances in light picture.
4. Quando l'immagine non appare più distorta, salvare le regolazioni di Clock (Frequenza) e Phase (Fase).
5. Premere  per uscire dal menu OSD.

Installazione manuale del driver monitor

Di seguito sono elencate le fasi d'installazione del driver monitor per i sistemi Microsoft® Windows Vista, Microsoft® Windows XP® e Microsoft Windows 2000 Professional.

Installazione del driver monitor in Windows Vista

Per installare il driver monitor in Microsoft® Windows Vista, procedere come segue:

1. Spegnerne il computer e tutte le periferiche collegate.
2. Accertarsi che il monitor sia correttamente collegato.
3. Accendere il monitor, quindi accendere l'unità di sistema. Consentire al sistema di avviare sistema operativo Windows Vista.
4. Aprire la finestra **Proprietà schermo** facendo clic su **Start** → **Control Panel (Pannello di controllo)**, quindi facendo doppio clic sull'icona **Hardware and Sound (Suoni e periferiche)**.
5. Fare clic sull'icona **Personalization (Personalizza)**.
6. Fare clic sull'icona **Display Settings (Impostazioni schermo)**.
7. Fare clic sul pulsante **Advanced Settings (Impostazioni avanzate)**.
8. Fare clic sulla scheda **Monitor (Schermo)**.
9. Fare clic sul pulsante **Properties (Proprietà)**.
10. Fare clic sulla scheda **Driver (Driver)**.
11. Aprire la finestra **"Update Driver Software-Generic PnP Monitor" (Aggiorna software driver-Monitor PnP generico)** facendo clic su **Update Driver (Aggiorna driver)**, quindi fare clic sul pulsante **"Browse my computer for driver software" (Esplora risorse del computer per software driver)**.
12. Selezionare **"Let me pick from a list of device drivers on my computer" (Consenti scelta da elenco di driver dispositivi in risorse del computer)**, quindi fare clic sul pulsante **Next (Avanti)**.
13. Fare clic sul pulsante **Have Disk (Disco driver)**. Fare clic sul pulsante **Browse (Sfoglia)** per navigare fino alla seguente directory:

X:\Monitor Drivers\Windows Vista

- (in cui X sta per la lettera usata per designare l'unità CD-ROM).
14. Selezionare il file "L220xwC.inf" e fare clic sul pulsante **Open (Apri)**. Fare clic sul pulsante **OK**.
 15. Selezionare **Lenovo L220xwC** e fare clic su **Next (Avanti)**. I file sono copiati dal CD all'unità disco rigido.
 16. Chiudere tutte le finestre aperte e rimuovere il CD.
 17. Riavviare il sistema.

Nota: con i monitor LCD, a differenza degli CRT, una maggiore frequenza d'aggiornamento non migliora la qualità di visualizzazione. Lenovo consiglia di usare la risoluzione 1920 x 1200 alla frequenza di aggiornamento di 60Hz oppure la risoluzione di 640 x 480 alla frequenza di aggiornamento di 60Hz.

Installazione del driver monitor per Windows XP

Nota: è necessario completare questa sezione prima di continuare con l'Impostazione automatica dell'immagine per Windows XP.

1. Spegnerne il computer e tutte le periferiche collegate.
2. Accertarsi che il monitor sia correttamente collegato.
3. Accendere il monitor, quindi accendere l'unità di sistema. Consentire al sistema di avviare Windows XP.
4. Aprire la finestra **Display Properties (Proprietà – Schermo)** facendo clic su **Start** → **Settings (Impostazioni)** → **Control Panel (Pannello di controllo)**, selezionare il/entrare nel pannello di controllo **Display (Schermo)**.
5. Fare clic sulla scheda **Settings (Impostazioni)**.
6. Fare clic sul pulsante **Advanced (Avanzate)**.
7. Fare clic sulla scheda **Monitor (Schermo)**.
8. Fare clic sul pulsante **Properties (Proprietà)**.
9. Fare clic sulla scheda **Drivers (Driver)**.
10. Aprire la finestra **Hardware Update Wizard (Aggiornamento guidato hardware)** facendo clic su **Update Driver (Aggiorna driver)**. Se appare la finestra "Can Windows connect to Windows Update..." (Consenti a Windows la connessione a Windows Update...), selezionare l'opzione "No, not this time" (No, non questa volta), quindi fare clic su **Next (Avanti)**.
11. Selezionare "Install from a list or Specific location (Advanced)" (Installa da elenco o da posizione specifica (Avanzate)), e poi fare clic su **Next (Avanti)**.
12. Selezionare l'opzione "Don't search. I will choose the driver to install" (Non eseguire la ricerca. Si preferisce scegliere manualmente il driver da installare), quindi fare clic su **Next (Avanti)**.
13. Fare clic sul pulsante **Have Disk (Disco driver)**. Fare clic sul pulsante **Browse (Sfoggia)** per navigare fino alla seguente directory:
X:\Monitor Drivers\Windows XP & Windows 2000
(in cui X sta per la lettera usata per designare l'unità CD-ROM).
14. Selezionare il file "L220xwC.inf" e fare clic sul pulsante **Open (Apri)**. Fare clic sul pulsante **OK**.

15. Selezionare **Lenovo L220xwC** e fare clic su **Next (Avanti)**. I file sono copiati dal CD all'unità disco rigido.
16. Chiudere tutte le finestre aperte e rimuovere il CD.
17. Riavviare il sistema.

Nota: con i monitor LCD, a differenza degli CRT, una maggiore frequenza d'aggiornamento non migliora la qualità di visualizzazione. Lenovo consiglia di usare la risoluzione 1920 x 1200 alla frequenza di aggiornamento di 60Hz oppure la risoluzione di 640 x 480 alla frequenza di aggiornamento di 60Hz.

Installazione del driver monitor per Windows 2000

Nota: è necessario completare questa sezione prima di continuare con l'Impostazione automatica dell'immagine per Windows 2000.

1. Spegnerne il computer e tutte le periferiche collegate.
2. Accertarsi che il monitor sia correttamente collegato.
3. Accendere il monitor, quindi accendere l'unità di sistema. Consentire al sistema di avviare Windows 2000.
4. Aprire la finestra **Display Properties (Proprietà – Schermo)** facendo clic su **Start** → **Settings (Impostazioni)** → **Control Panel (Pannello di controllo)**, selezionare il/entrare nel pannello di controllo **Display (Schermo)**.
5. Fare clic sulla scheda **Settings (Impostazioni)**.
6. Fare clic sul pulsante **Advanced (Avanzate)**.
7. Fare clic sulla scheda **Monitor (Schermo)**.
8. Fare clic sul pulsante **Properties (Proprietà)**.
9. Fare clic sulla scheda **Drivers (Driver)**.
10. Aprire la finestra **Upgrade Device Driver Wizard (Aggiornamento guidato driver di periferica)** facendo clic su **Update Driver (Aggiorna driver)**, quindi fare clic su **Next (Avanti)**.
11. Selezionare l'opzione **“Display a list of the known drivers for this device so that I can choose a specific driver” (Visualizza elenco di driver noti del dispositivo per consentire la scelta di un driver specifico)**, quindi fare clic su **Next (Avanti)**.
12. Fare clic sul pulsante **Have Disk (Disco driver)**. Fare clic sul pulsante **Browse (Sfogliare)** per navigare fino alla seguente directory:
X:\Monitor Drivers\Windows XP & Windows 2000
(in cui **X** sta per la lettera usata per designare l'unità CD-ROM).
13. Selezionare il file **“L220xwC.inf”** e fare clic sul pulsante **Open (Apri)**. Fare clic sul pulsante **OK**.
14. Selezionare **Lenovo L220xwC** e fare clic su **Next (Avanti)**. I file sono copiati dal CD all'unità disco rigido.
15. Chiudere tutte le finestre aperte e rimuovere il CD.
16. Riavviare il sistema.

Nota: con i monitor LCD, a differenza degli CRT, una maggiore frequenza d'aggiornamento non migliora la qualità di visualizzazione. Lenovo consiglia di usare la risoluzione 1920 x 1200 alla frequenza di aggiornamento di 60 Hz oppure la risoluzione di 640 x 480 alla frequenza di aggiornamento di 60 Hz.

Installazione manuale di Soft OSM

Di seguito sono illustrate le fasi per l'installazione di Soft OSM.

1. Inserire il CD Lenovo Monitor nell'unità ottica. È visualizzato il menu del CD. Selezionare “**Installa Soft OSM**” e seguire le istruzioni su schermo. Oppure si può andare alla seguente directory per trovare il programma d'installazione di Soft OSM: **X:\Soft OSM Drivers** (dove **X** è la lettera designata per l'unità CD-ROM).
2. Questa è la finestra di dialogo **Licenses Agreement** (Contratto di licenza), selezionare e fare clic su **Next** (Avanti).

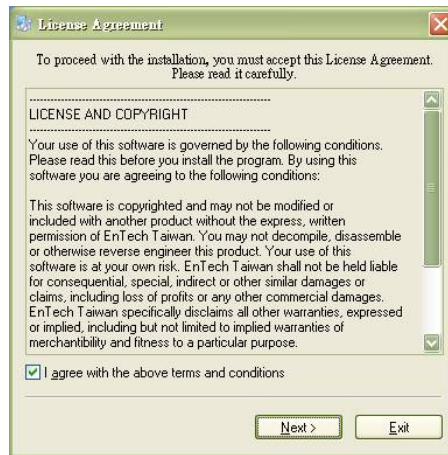

3. Selezionare una directory per l'installazione di Soft OSM oppure conservare la directory predefinita; fare clic su **Start** (Avvia) per installare.



4. Ci vorranno diversi secondi per copiare i file sul computer.

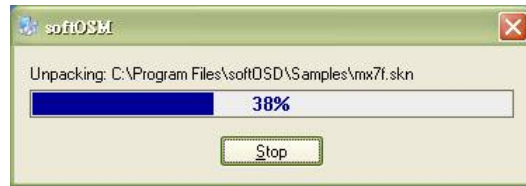

5. Fare clic su **OK** quando appare la finestra di dialogo **View Read me File** (Visualizza file Leggimi).

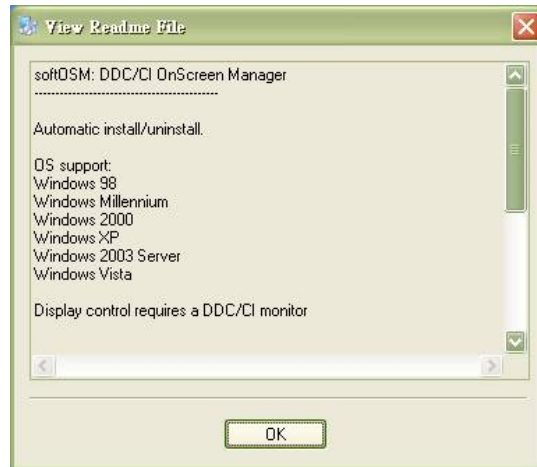

6. Riavviare il computer.



7. Dopo che il computer si è riavviato, si vede l'icona del monitor nell'angolo in basso a destra del desktop. Fare doppio clic sull'icona e poi si può usare Soft OSM per eseguire le regolazioni.



Come ottenere altro supporto

Se non si è ancora riusciti a risolvere il problema, mettersi in contatto con il Centro assistenza Lenovo. Per altre informazioni su come mettersi in contatto con il Centro assistenza clienti, fare riferimento all'Appendice A, sezione "Assistenza e Supporto" a pagina A-1.

Informazioni di servizio

Numero di serie del prodotto

Il numero di serie del prodotto si trova sul lato della mascherina del display come mostrato sotto.



Responsabilità del cliente

La garanzia non si applica a prodotti che sono stati danneggiati a seguito di incidente, cattivo uso, abuso, installazione impropria, uso in discordanza con le specifiche del prodotto e con le istruzioni, disastri naturali o personali, alterazioni non autorizzate, riparazioni o modifiche.

I seguenti sono esempi di cattivo uso ed abuso che non sono coperti dalla garanzia:

- Immagini sovrainpresse sullo schermo di un monitor CRT. La sovrapposizione delle immagini è evitabile utilizzando uno screen saver mobile o la gestione energetica.
- Danni fisici alle coperture, mascherine, base e cavi.
- Graffi o forature sullo schermo del monitor.

Parti di ricambio

Le seguenti parti di ricambio sono per l'uso da parte dell'assistenza Lenovo, o dei rivenditori autorizzati Lenovo, in supporto alla garanzia del cliente. Le parti sono esclusivamente per uso da parte dell'assistenza. La tavola che segue mostra le informazioni per il modello 4433-HB2.

Tavola 3-3. Elenco delle parti di servizio

Numero parte FRU (Field Replaceable Unit: componente sostituibile in sito)	Descrizione	Colore	MTM (Machine Type Model: modello tipo macchina)
41U5184	Monitor_L220x	Nero formale	4433-HB2
41U5185	Cavo video (Analogico)	Nero formale	4433-HB2
41U5200	Cavo video (Digitale)	Nero formale	4433-HB2
41U5191	Cavo USB	Nero formale	4433-HB2
41U5186	Piedistallo & Base	Nero formale	4433-HB2

Appendice A. Assistenza e Supporto

Le informazioni che seguono descrivono il supporto tecnico disponibile per il prodotto, durante il periodo di garanzia o per la durata utile del prodotto. Fare riferimento alla Dichiarazione di Garanzia Limitata Lenovo per una spiegazione completa dei termini della garanzia Lenovo.

Supporto tecnico in linea

Il supporto tecnico in linea è disponibile durante il periodo di durata del prodotto al sito Web di supporto tecnico all'indirizzo: <http://www.lenovo.com/think/support>.

Durante il periodo di garanzia c'è a disposizione l'assistenza per la sostituzione o il cambio di componenti difettosi. Inoltre, se l'offerta è interata nel un computer Lenovo, si potrebbe avere diritto all'assistenza a domicilio. Il rappresentante del supporto tecnico può aiutare a determinare la soluzione migliore per le proprie esigenze.

Supporto tecnico telefonico

Il supporto d'installazione e configurazione tramite il Centro servizio clienti sarà disdetto o reso disponibile a pagamento, a discrezione di Lenovo, 90 giorni dopo il ritiro dal mercato dell'offerta. Altre offerte di supporto, includendo l'assistenza guidata all'installazione, sono disponibili pagando un compenso nominale.

Per permettere al rappresentante del supporto tecnico di aiutarvi, avere sotto mano il maggior numero delle informazioni che seguono:

- Nome dell'offerta
- Numero dell'offerta
- Prova d'acquisto
- Produttore, modello, numero di serie e manuale del computer
- Testo esatto del messaggio d'errore (se alcuno)
- Descrizione del problema
- Informazioni di configurazione hardware e software del proprio sistema

Se possibile, rimanere davanti al computer. Il rappresentante del supporto tecnico può guidarvi durante le fasi di risoluzione del problema mentre si è al telefono.

Elenco telefonico mondiale

I numeri di telefono sono soggetti a cambiamento senza preavviso. Per ottenere l'elenco aggiornato dei numeri di telefono, andare all'indirizzo <http://www.lenovo.com/think/support> e fare clic su **Support phone list** (Elenco telefonico supporto tecnico).

Paese o Nazione	Numero di telefono
Africa	Africa: +44 (0) 1475-555-055 Sud Africa: +27-11-3028888 e 0800110756 Africa Centrale: mettersi in contatto con il più vicino associato Lenovo
Argentina	0800-666-0011(Spagnolo)
Australia	131-426(Inglese)
Austria	Assistenza e supporto: : 01-24592-5901 Supporto e servizio di garanzia: 01-211-454-610 (Tedesco)
Belgio	Assistenza e supporto: 02-210-9820 (Olandese) Assistenza e supporto: 02-210-9800 (Francese) Supporto e servizio di garanzia: 02-225-3611 (Olandese, Francese)
Bolivia	0800-0189 (Spagnolo)
Brasile	Area di San Paolo (11) 3889-8986 Numero verde fuori area di San Paolo: 0800-7014-815 (Brasiliano)
Canada	1-800-565-3344 (Inglese, Francese) Solo per Toronto chiamare: 416-383-3344
Cile	800-224-488 (Spagnolo)
Cina	800-810-1818 (Mandarino)
Cina (Hong Kong S.A.R.)	PC privati : 852-2825-7799 PC aziendali: 852-8205-0333 ThinkPad e WorkPad: 852-2825-6580 (Cantonese, Inglese, Putonghua)
Colombia	1-800-912-3021(Spagnolo)
Costa Rica	284-3911(Spagnolo)
Croazia	0800-0426
Cipro	+357-22-841100
Repubblica Ceca	+420-2-7213-1316
Danimarca	Assistenza e supporto: 4520-8200 Supporto e servizio di garanzia: 7010-5150 (Danese)
Repubblica Dominicana	566-4755 566-5161 interno 8201 Numero verde per la Repubblica Dominicana: 1-200-1929 (Spagnolo)

Paese o Nazione	Numero di telefono
Ecuador	1-800-426911(Spagnolo)
El Salvador	250-5696(Spagnolo)
Estonia	+386-61-1796-699
Finlandia	Assistenza e supporto: : 09-459-6960 Supporto e servizio di garanzia: +358-800-1-4260 (Finlandese)
Francia	Assistenza e supporto: 0238-557-450Supporto e servizio di garanzia (hardware): 0810-631-213Supporto e servizio di garanzia (software): 0810-631-020 (Francese)
Germania	Assistenza e supporto: 07032-15-49201 Supporto e servizio di garanzia: 01805-25-35-58 (Tedesco)
Grecia	+30-210-680-1700
Guatemala	335-8490 (Spagnolo)
Honduras	Tegucigalpa e San Pedro Sula: : 232-4222 San Pedro Sula: 552-2234 (Spagnolo)
Ungheria	+36-1-382-5720
India	1600-44-6666 Numero verde alternativo: : +91-80-2678-8940 (Inglese)
Indonesia	800-140-3555 +62-21-251-2955 (Inglese, Bahasa, Indonesiano)
Irlanda	Assistenza e supporto: 01-815-9202 Supporto e servizio di garanzia: : 01-881-1444 (Inglese)
Italia	Assistenza e supporto: 02-7031-6101 Supporto e servizio di garanzia: +39-800-820094 (Italiano)
Giappone	Computer: Numero verde: 0120-887-870 Internazionale: +81-46-266-4724 ThinkPad: Numero verde: 0120-887-874 Internazionale: +81-46-266-4724

Paese o Nazione	Numero di telefono
Giappone	La chiamata ad entrambi i numeri sarà risposta con un servizio di messaggeria in lingua Giapponese. Per il supporto telefonico in lingua Inglese, attendere che termini il messaggio in Giapponese, quindi risponderà un operatore. Richiedere per il supporto in Inglese e la chiamata sarà trasferita ad un operatore che parla la lingua. PC Software: 0120-558-695 Chiamate intercontinentali: +8-44-200-8666 (Giapponese)
Corea	1588-5801 (Coreano)
Latvia	+386-61-1796-699
Lituana	+386-61-1796-699
Lussemburgo	+352-298-977-5063 (Francese)
Malesia	1800-88-8558 (Inglese, Bahasa, Melayu)
Malta	+356-23-4175
Messico	001-866-434-2080(Spagnolo)
Medio Oriente	+44 (0)1475-555-055
Olanda	+31-20-514-5770 (Olandese)
Nuova Zelanda	0800-446-149(Inglese)
Nicaragua	255-6658(Spagnolo)
Norvegia	Assistenza e supporto: 6681-1100 Supporto e servizio di garanzia: 8152-1550 (Norvegese)
Panama	206-6047 (Spagnolo)
Peru	0-800-50-866 (Spagnolo)
Filippine	1800-1888-1426 +23-2-995-8420 (Inglese, Filippino)
Polonia	+48-22-878-6999
Portogallo	+351-21-892-7147 (Portoghese)
Romania	+4-021-224-4015
Federazione Russa	+7-095-940-2000 (Russo)
Singapore	1800-3172-888 (Inglese, Bahasa, Melayu)
Repubblica Slovacca	+421-2-4954-1217

Paese o Nazione	Numero di telefono
Slovenia	+386-1-4796-699
Spagna	91-714-7983 91-397-6503 (Spagnolo)
Sri Lanka	+94-11-2448-442 (Inglese)
Svezia	Assistenza e supporto: 08-477-4420 Supporto e servizio di garanzia: 077-117-1040 (Svezia)
Svizzera	Assistenza e supporto: : 058-333-0900 Supporto e servizio di garanzia: 0800-55-54-54 (Tedesco, Francese, Italiano)
Taiwan	886-2-8723-9799 (Mandarino)
Tailandia	1-800-299-229 (Tailandese)
Turchia	00800-4463-2041(Turco)
Regno Unito	Assistenza e supporto 01475-555-055 Supporto e servizio di garanzia (hardware): 08705-500-900 Supporto e servizio di garanzia (software): 08457-151-516(Inglese)
Stati Uniti	1-800-426-7378 (Inglese)
Uruguay	000-411-005-6649 (Spagnolo)
Venezuela	0-800-100-2011(Spagnolo)
Vietnam	Per il settentrione ed Hanoi: 84-4-8436675 Per il meridione ed Ho Chi Minh City: 84-8-829-5160 (Inglese, Vietnamese)

Appendice B. Avvisi

Lenovo potrebbe non offrire in tutti i paesi i prodotti, servizi o caratteristiche discusse in questo documento. Consultare il rappresentante locale Lenovo per informazioni sui prodotti ed i servizi attualmente disponibili nella propria area. Qualsiasi riferimento a prodotti, programmi o servizi Lenovo non è inteso a specificare o implicare che possono essere impiegati solamente prodotti, programmi o servizi Lenovo. Potrebbe essere utilizzato in vece qualsiasi prodotto, programma o servizio egualmente funzionale, che non infrange il diritto di proprietà intellettuale Lenovo. Tuttavia, è responsabilità dell'utente valutare e verificare il funzionamento di qualsiasi prodotto, programma o servizio non Lenovo.

Lenovo può avere brevetti o avere fatto domanda di brevetto sui soggetti descritti in questo documento. La fornitura di questo documento non concede alcuna licenza a questi brevetti. Le domande di licenza possono essere inviate a:

Lenovo (United States), Inc.
500 Park Offices Drive, Hwy. 54
Research Triangle Park, NC 27709
U.S.A.
Attention: Lenovo Director of Licensing

LENOVO GROUP LTD. FORNISCE QUESTA PUBBLICAZIONE "COM'È" SENZA GARANZIA DI ALCUN TIPO, SIA ESPRESSA SIA IMPLICITA, INCLUDENDO - SENZA LIMITAZIONI - LE GARANZIE IMPLICITE DI NON TRASGRESSIONE, COMMERCIALIZZABILITÀ O IDONEITÀ AD UNO SCOPO PARTICOLARE. Alcuni stati non permettono la limitazione delle responsabilità per le garanzie espresse o implicite in alcune transazioni, quindi questa dichiarazione potrebbe non esservi applicata.

Questa pubblicazione può contenere inesattezze tecniche o errori tipografici. Le informazioni qui contenute sono soggette a modifiche periodiche; queste modifiche saranno aggiornate nelle nuove edizioni della pubblicazione. Lenovo può apportare miglioramenti e/o modifiche ai prodotti e/o programmi in qualsiasi momento senza preavviso.

I prodotti descritti in questo documento non sono intesi per l'uso in impianti o altre applicazioni atte alla rianimazione, dove i difetti possono provocare lesioni o la morte delle persone. Le informazioni contenute in questo documento non influenzano o modificano le specifiche o le garanzie del prodotto Lenovo. Nessuna parte di questo documento può essere intesa ed adottata come una licenza espressa o implicita o come indennità sotto i diritti di proprietà intellettuale di Lenovo o terzi. Tutte le informazioni contenute in questo documento sono state ottenute in ambienti specifici e sono presentate a titolo illustrativo. I risultati ottenuti in altri ambienti operativi possono variare.

Lenovo può utilizzare o distribuire qualsiasi informazione da voi fornita, in qualunque modo Lenovo creda sia appropriato, senza incorrere in alcun obbligo nei vostri confronti.

Qualsiasi riferimento in questa pubblicazione a pagine Web non Lenovo, è fornito solamente per comodità ed in nessun modo serve come approvazione di tali pagine Web. I materiali di quelle pagine Web non è parte dei materiali per questo prodotto Lenovo, e l'utilizzo di quelle pagine Web è a proprio rischio.

Qualsiasi dato sulle prestazioni qui contenuto è stato determinato in un ambiente controllato. Quindi, i risultati ottenuti in altri ambienti operativi possono variare in modo significativo. Alcune misurazioni sono state eseguite su sistemi in via di sviluppo e non c'è alcuna garanzia che queste misurazioni siano le stesse su sistemi disponibili in generale. Inoltre, alcune misurazioni possono essere state stimate a mezzo di estrapolazione. I risultati effettivi possono variare. Gli utenti di questa documentazione devono verificare i dati applicabili per il proprio ambiente specifico.

Marchi registrati

I seguenti termini sono marchi di fabbrica di Lenovo negli Stati Uniti d'America, in altri paesi oppure entrambi:

Lenovo
ThinkCentre
ThinkPad
ThinkVision

Microsoft, Windows e Windows NT sono marchi registrati della Microsoft Corporation negli Stati Uniti, in altri paesi oppure entrambi.

Altri nomi di aziende, prodotti e servizi possono essere marchi di fabbrica o servizi di proprietà di terzi.