

lenovo

L193 Wide Flat Panel monitora
Vodič za korisnike



Brojevi proizvoda

6920-AS 1

Prvo izdanje (siječanj 2007.)

© Copyright Lenovo 2007

Sva prava pridržana.

Sadržaj

Obavijesti o sigurnosti	iv
Poglavlje 1. Kako započeti.....	1-1
Sadržaj otpreme	1-1
Spajanje postolja i rukovanje vašim monitorom	1-1
Pregled proizvoda.....	1-2
Ugađanje nagiba	1-2
Kontrole monitora.....	1-2
Postavljanje vašeg računala	1-3
Povezivanje i uključivanje monitora	1-3
Registriranje vašeg proizvoda	1-5
Poglavlje 2. Podešavanje i upotreba monitora	2-1
Ugodan rad i dohvatljivost	2-1
Ureivanje radnog prostora	2-1
Brzi savjeti za zdrave radne navike	2-2
Informacije o dohvatljivosti.....	2-2
Podešavanje slike na monitoru.....	2-3
Upotreba kontrola s izravnim pristupom	2-3
Upotreba On-Screen Display (OSD) kontrola.....	2-3
Izbor podržanog načina prikaza	2-5
Razumijevanje upravljanja napajanjem	2-6
Briga za vaš monitor	2-7
Odspajanje postolja monitora	2-7
Poglavlje 3. Referentne informacije	3-1
Specifikacije monitora	3-1
Rješavanje problema	3-2
Ručni postav slike	3-3
Servisne informacije.....	3-6
Brojevi proizvoda	3-6
Odgovornosti korisnika	3-7
Dodatak A. Servis i podrška	A-1
Online tehnička podrška	A-1
Telefonska tehnička podrška.....	A-1
Dodatak B. Napomene	B-1
Zaštitni znaci.....	B-2

Obavijesti o sigurnosti

Before installing this product, read the Safety Information.

مجب، يجب قراءة ذات السلامة

Antes de instalar este produto, leia as Informações de Segurança.

在安装本产品之前，请仔细阅读 Safety Information (安全信息)。

Prije instalacije ovog produkta obavezno procitajte Sigurnosne Upute.

Prije instalacije ovog produkta obavezno pročitajte Sigurnosne Upute.

Před instalací tohoto produktu si přečtěte příručku bezpečnostních instrukcí.

Læs sikkerhedsforskrifterne, før du installerer dette produkt.

Ennen kuin asennat tämän tuotteen, lue turvaohjeet kohdasta Safety Information.

Avant d'installer ce produit, lisez les consignes de sécurité.

Vor der Installation dieses Produkts die Sicherheitshinweise lesen.

Πριν εγκαταστήσετε το προϊόν αυτό, διαβάστε τις πληροφορίες ασφαλείας (safety information).

לפני שתתקינו מוצר זה, קראו את הוראות הבטיחות.

A termék telepítése előtt olvassa el a Biztonsági előírásokat!

Prima di installare questo prodotto, leggere le Informazioni sulla Sicurezza.

製品の設置の前に、安全情報をお読みください。

본 제품을 설치하기 전에 안전 정보를 읽으십시오.

Пред да се инсталира овој продукт, прочитајте информацијата за безбедност.

Lees voordat u dit product installeert eerst de veiligheidsvoorschriften.

Les sikkerhetsinformasjonen (Safety Information) før du installerer dette produktet.

Przed zainstalowaniem tego produktu, należy zapoznać się z książką "Informacje dotyczące bezpieczeństwa" (Safety Information).

Antes de instalar este produto, leia as Informações sobre Segurança.

Перед установкой продукта прочтите инструкции по технике безопасности.

Pred inštaláciou tohto produktu si prečítajte bezpečnostné informácie.

Pred namestitvijo tega proizvoda preberite Varnostne informacije.

Antes de instalar este producto lea la información de seguridad.

Läs säkerhetsinformationen innan du installerar den här produkten.

在安装本产品之前，請先閱讀『安全資訊』。

Poglavlje 1. Kako započeti

Ovaj Vodič za korisnike sadrži detaljne informacije o Flat panel monitoru. Radi brzog pregleda molimo pogledajte Setup poster koji je dostavljen s vašim monitorom.

Sadržaj otpreme

Paket s proizvodom treba sadržavati sljedeće:

- Setup poster
- Vodič za sigurnost monitora, rješavanje problema i jamstvo
- CD s uputama i pogoniteljem
- Flat Panel monitora
- Naponska žica
- Analogni kabel sučelja - pripojen na monitor

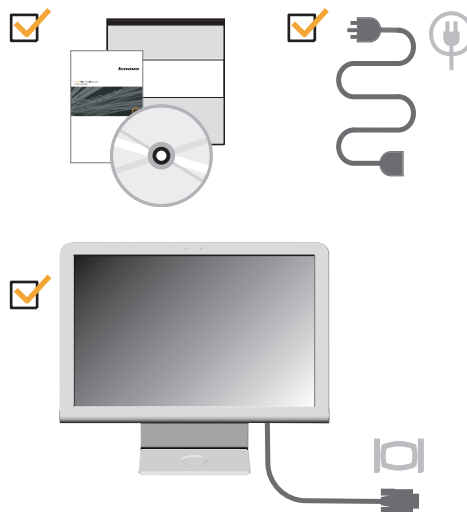

Spajanje postolja i rukovanje vašim monitorom

Za postavljanje vašeg monitora, molimo pogledajte donje ilustracije.

Napomena: Ne dotičite monitor u području ekrana. Područje ekrana je od stakla i može se oštetiti zbog grubog rukovanja ili pretjeranog pritiska.

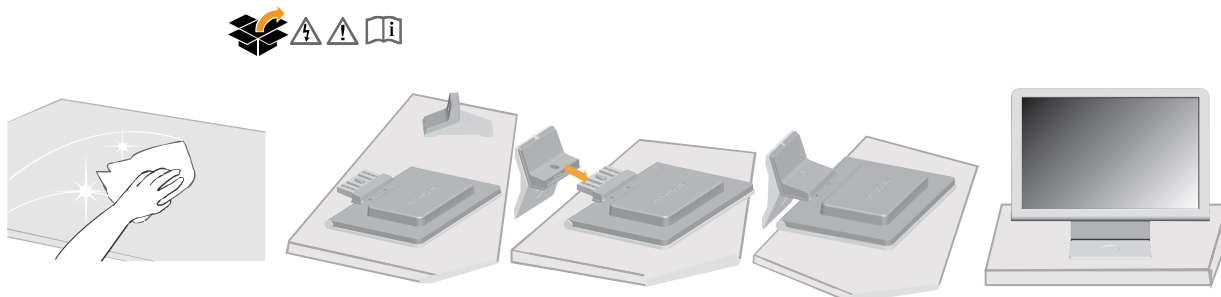

Pregled proizvoda

U ovom odjeljku prikazane su informacije o ugađanju položaja monitora i namještanju korisničkih kontrola.

Ugađanje nagiba

Slika dolje prikazuje raspon nagiba monitora. Za više informacija pogledajte "Postavljanje monitora" na stranici 2-1

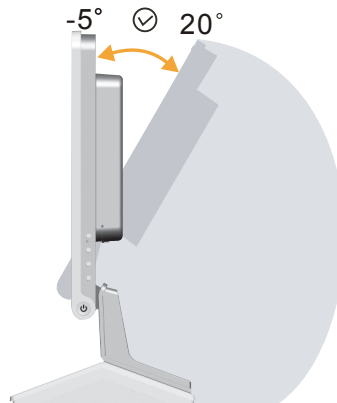

Kontrole monitora

Kontrole s desne strane monitora omogućuju vam ugađanje zaslona.



Za informacije o upotrebi tih kontrola pogledajte "Podešavanje slike na monitoru" na stranici 2-3.

Postavljanje vašeg računala

Ovaj odlomak sadrži informacije koje vam pomažu u postavljanju monitora.

Povezivanje i uključivanje monitora

Napomena: Svakako pročitajte Sigurnosne informacije koje se nalaze u *Vodiču za sigurnost monitora, rješavanje problema i jamstvu*, prije izvođenja ovog postupka.

1. Isključite računalo i sve pripojene uređaje i iskopčajte naponsku žicu računala.

AC IN



2. Spojite analogni signalni kabel na video port na stražnjoj strani računala.

Napomena: Jedan kraj signalnog kabla je već spojen na vaš monitor.

D-SUB

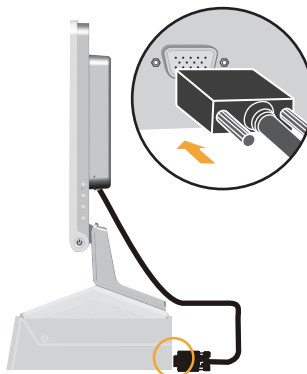

3. Utaknite naponsku žicu u monitor, zatim stavite naponsku žicu monitora i računala u uzemljene električne utičnice.

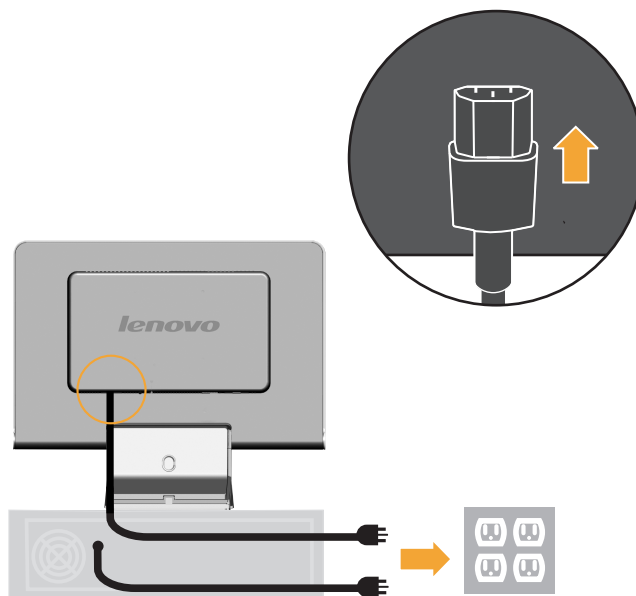

4. Uključite monitor i računalo.

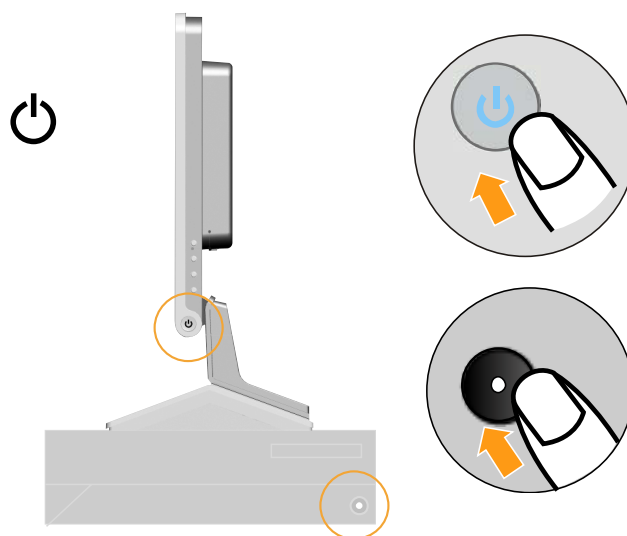

5. Da bi instalirali pogonitelj monitora umetnite CD s uputama i pogoniteljem, kliknite **Install driver** i slijedite upute na ekranu.



6. Da bi optimizirali sliku na monitoru pritisnite tipku Automatski postav slike. **Automatski postav slike** zahtijeva zagrijavanje monitora od najmanje 15 minuta. To inače nije potrebno za normalan rad.

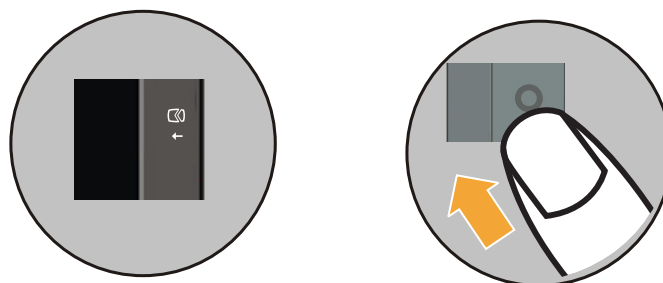

Napomena: Ako automatski postav slike ne rezultira željenim prikazom, prikaz možete namjestiti ručno. Za više obavijesti pogledajte "Ručni postav slike" na stranici 3-3.

Registriranje vašeg proizvoda

Hvala što ste kupili Lenovo™ proizvod. Molimo odvojite nekoliko trenutaka da registrirate vaš proizvod i da nam dostavite informacije koje će pomoći Lenovu da vam pruži bolje usluge u budućnosti. Povratne informacije od vas su nam vrijedne za razvoj proizvoda i usluga koje su vama važne, kao i za razvoj boljih načina komunikacije s vama. Registrirajte vašu opciju na sljedećoj Web stranici:

<http://www.lenovo.com/register>

Lenovo će vam slati informacije i promjene za vaš registrirani proizvod, osim ako na upitniku na Web stranici ne označite da ne želite primati dodatne informacije.

Poglavlje 2. Podešavanje i upotreba monitora

U ovom odjeljku prikazane su informacije o ugađanju i korištenju monitora .

Ugodan rad i dohvatljivost

Dobro ergonomsko podešavanje je važno za ugodan i koristan rad s vašim osobnim računalom. Uredite vaše radno mjesto i opremu tako da odgovara vašim potrebama i vrsti posla koji radite. Uvedite zdrave radne navike da bi maksimalno poboljšali vašu učinkovitost i ugodu u radu s vašim računalom.

Za detaljnije informacije o bilo kojem od ovih poglavlja posjetite Web stranicu Zdravo računalstvo na at:

<http://www.Lenovo.com/healthycomputing/>

Ure ivanje radnog prostora

Za udoban rad radna površina mora biti dovoljno visoka i prostrana.

Organizirajte vaše radno područje na način koji vama odgovara. Održavajte vaše radno područje čistim i slobodnim za stvari koje najčešće koristite u radu, kao što su miš ili telefon, koje trebate postaviti tako da su lako dohvatljivi.

Razmještaj opreme je izuzetno važan u vašem radu. Sljedeća poglavlja opisuju kako najbolje razmjestiti opremu da bi vam rad bio što ugodniji.

Postavljanje monitora

Postavite i podesite monitor vašeg računala tako da ga ugodno gledate, imajući na umu sljedeće:

- **Udaljenost gledanja** : Optimalna udaljenost gledanja za monitore je u rasponu od otprilike 510 mm do 760 mm (20 do 30 inča), a zavisi o osvjetljenju prostorije i vremenu u danu. Različite udaljenosti možete postići pomicanjem monitora ili stolice. Uredite udaljenost za gledanje koja je za vas najprikladnija.
- **Visina monitora**: Postavite monitor tako da su vam glava i vrat u ugodnom i neutralnom (okomitom ili uspravnom) položaju. Ako se vaš monitor ne može podešavati po visini, možete ispod njegovog postolja staviti knjige ili druge čvrste objekte da postignete željenu visinu. Općenita uputa za odre ivanje visine je da vrh ekrana treba biti u visini očiju ili neznatno ispod, kad normalno sjedite. U svakom slučaju morate postaviti monitor tako da se ne morate naprezati kad ga gledate.
- **Nagib**: Podesite nagib monitora tako da ga dobro vidite uz uobičajeni položaj glave i vrata.
- **Općeniti položaj** : Postavite monitor tako da izbjegnute refleksiju na ekranu od sobne rasvjete ili prozora.

Slijedi nekoliko savjeta za ugodno gledanje monitora:

- Rasvjeta mora biti odgovarajuća za tip posla koji obavljate.
- Pomoću kontrole sjaja, kontrasta i podešavanjem slike optimizirajte sliku na ekranu tako da vam najbolje odgovara.
- Održavajte ekran monitora čistim.

Rad s monitorom može biti zamoran za oči. Povremeno pogledajte u stranu i fokusirajte pogled na neki udaljeni objekt, da bi vam se očni mišići mogli odmoriti. Ako imate pitanja u vezi umora očiju ili problema s gledanjem, konzultirajte liječnika.

Brzi savjeti za zdrave radne navike

Sljedeće informacije predstavljaju sažetak nekih važnih faktora o kojima trebate razmišljati radi ugodnog i efikasnog korištenja vašeg računala.

- **Dobar početak predstavlja ispravno postavljanje opreme:** Izgled vašeg radnog mjesta i razmještaj računalne opreme značajno utječu na vaš rad pri upotrebi računala. Svakako postavite i orijentirajte opremu na optimalan način slijedeći savjete koji su naglašeni u "Postavljanje monitora" na stranici 2-1 tako da možete raditi ugodno i efikasno. Iskoristite mogućnosti podešavanja komponenti vašeg računala i uredskog namještaja tako da najbolje odgovaraju vašim željama i sada i u budućnosti.
- **Manje promjene u položaju mogu pomoći da se izbjegne neugoda:** Što duže sjedite i radite za računalom, tim je važnije razmotriti položaj u kojem to radite. Izbjegavajte zadržavanje istog položaja kroz duže vrijeme. Povremeno promijenite položaj. Iskoristite za to mogućnosti koje postoje u vašem uredskom namještaju ili opremi
- **Kratki, povremeni prekidi pomažu u zdravom računalstvu :** Zbog toga što je računalstvo primarno statička aktivnost, izuzetno je važno da radite kratke prekide u radu. Povremeno ustanite, protegnite se, prošećite po vodu ili piće ili napravite neki drugi, kratki prekid. Kratki prekid daje vašem tijelu dobrodošlu promjenu položaja i pomaže u osiguranju ugodnosti i efikasnosti dok radite.

Informacije o dohvatljivosti

Lenovo se posvetio osiguranju boljeg pristupa do informacija i tehnologija za hendikepirane osobe. Uz pomoć novih tehnologija korisnici mogu pristupati informacijama na način koji odgovara njihovoj invalidnosti. Više informacija o raspoloživosti proizvoda potražite na:

<http://www-03.ibm.com/research/accessibility/requests/accvpat.nsf/lenovo-bidx?OpenForm>

Podešavanje slike na monitoru



U ovom odjeljku opisuju se značajke kontrola koje služe za ugađanje slike na monitoru.

Upotreba kontrola s izravnim pristupom

Kontrole s izravnim pristupom se mogu koristiti kad On Screen Display (OSD) nije prikazan.

Napomena: Kontrole s izravnim pristupom su plave.

Tablica 2-1. Kontrole s izravnim pristupom







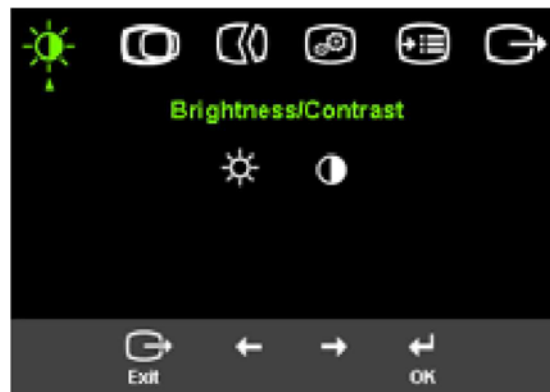







Ikona	Kontrola	Opis
	Postav slike	Aktivira automatsko podešavanje slike.
	Novo Vision	Izravan pristup u NOVO Vision.
	Izbornik	Otklj.ili zaklj. OSD izbornika.

Upotreba On-Screen Display (OSD) kontrola















Postavke koje se mogu podešavati s korisničkim kontrolama se vide kroz On-Screen Display (OSD), kako je dolje pokazano.







Tablica 2-2. OSD funkcije

1. Pritisnite  i otvorite glavni OSD izbornik.
2. Upotrijebite  ili  za pomicanje izme u ikona. Izaberite ikonu i pritisnite  za pristup do funkcije. Ako postoji podizbornik, izme u opcija se možete pomicati pomoću  ili , zatim pritisnite  za izbor te funkcije. Upotrijebite  ili  i napravite podešavanja. Pritisnite  za spremanje.
3. Pritisnite  da se pomaknete natrag kroz podizbornike i iza ete iz OSD-a.
4. Pritisnite i držite  10 sekundi da zaključate OSD. Tako ćete spriječiti slučajna podešavanja na OSD-u. Pritisnite i držite  10 sekundi da otključate OSD i omogućite podešavanja.
5. Standardno uključuje DDC/CI. Za isključivanje / uključivanje funkcije DDC/CI koristite OSD tipku Exit i pritisnite i držite tipku  10 sekundi. Na zaslonu se prikazuje poruka "DDC/CI disabled" (DDC/CI isključen).

Tablica 2-2. OSD funkcije

OSD ikona na glavnom izborniku	Podizbornik	Opis
 Sjajnost/Kontrast	 Sjajnost	Podešava ukupnu sjajnost
	 Kontrast	Podešava razliku izme u svijetlih i tamnih područja
 Položaj slike	 Vodoravni položaj	Pomiče sliku lijevo ili desno.
	 Okomiti položaj	Pomiče sliku gore ili dolje.
 Postav slike	 Automatski	Automatski optimizira sliku.
	 Ručno	Ručno optimizira sliku. Pogledajte "Ručni postav slike" na stranici 3-3. <ul style="list-style-type: none"> • Sat • Faza • Spremi
 Svojstva slike	 Boja	Podešava intenzitet crvene, zelene i plave. Svjetlinu i kontrast ugodite u sRGB načinu.
	Unaprijed postavljeno	<ul style="list-style-type: none"> • Default • sRGB • Crvenkasto • Plavkasto
	Prilago eno	<ul style="list-style-type: none"> • Crveno: Povećava ili smanjuje zasićenost 'crvene' na slici. • Zeleno: Povećava ili smanjuje zasićenost 'zelene' na slici. • Plavo: Povećava ili smanjuje zasićenost 'plave' na slici. • Spremi: Sprema prilago ene izbore boja.
 Opcije	 Informacije	Pokazuje rezoluciju, brzinu osvježavanja i detalje o proizvodu. Napomena: Ovaj ekran ne dozvoljava nikakve promjene postavki.
	 Jezik	Ovo poglavlje ispisuje jezike koji su podržani na vašem monitoru. Napomena: Izabrani jezik utječe samo na jezik OSD-a. On nema nikakvog utjecaja na bilo koji softver koji se izvodi na računalu.

Tablica 2-2. OSD funkcije (nastavak)

OSD ikona na glavnom izborniku	Podizbornik	Opis
 Opcije	 Položaj izbornika	Položaj izbornika podešava smještaj izbornika na ekranu.
	Default	Default vraća položaj izbornika na default postavke.
	Prilagođeno	<ul style="list-style-type: none"> • Vodoravno: Mijenja vodoravni položaj OSD-a. • Okomito: Mijenja okomiti položaj OSD-a. • Spremi
	 Reset na tvorničke postavke	<ul style="list-style-type: none"> • Opoziv • Reset Resetira monitor na originalne tvorničke postavke.
	Dostupnost	Kontrolira postavke tipki i izbornika za preference dostupnosti.  Brzina ponavljanja tipke: Izaberite ← ili → za promjenu. <ul style="list-style-type: none"> • Off • Default • Polako  Timeout izbornika: Postavlja dužinu vremena u kojem će OSD ostati aktivan nakon zadnjeg pritiska na tipku.

Izbor podržanog načina prikaza

Računalo kontrolira način prikaza koji koristi monitor. Prema tome, pogledajte dokumentaciju vašeg računala radi detalja o tome kako promijeniti načine prikaza.

Veličina slike, položaj i oblik se mogu mijenjati kad se promijeni način prikaza. To je normalno i slika se može ponovo podesiti pomoću automatskog postava slike i kontrola slike.

Za razliku od CRT monitora, koji zahtijevaju visoku stopu osvježavanja radi sprečavanja titranja treperenja, zaslon s tekućim kristalima (LCD) ili Flat Panel tehnologijom u potpunosti je zaštićen od titranja.

Napomena: Ako ste sustav prije koristili sa CRT monitorom i trenutno je konfiguriran na raspon prikaza izvan raspona ovog monitora, možda ćete trebati privremeno ponovo priključiti CRT monitor kako biste ponovno konfigurirali sustav. Preferirano je 1440 x 900 @ 60 Hz, tj. Native Resolution Display (NRD) način rada.

Načini prikaza koji su dolje pokazani su optimizirani u tvornici.

Table 2-3. Factory set display modes

Adresabilnost	Stopa osvježenja
640 x 480	60 Hz, 66Hz, 72Hz, 75Hz
720 x 400	70 Hz
800 x 600	60 Hz, 72 Hz, 75 Hz
1024x768	60 Hz, 70 Hz, 75 Hz
1280x1024	60 Hz, 70 Hz, 72Hz, 75Hz, 76Hz
1440 x 900	60 Hz, 75 Hz

Razumijevanje upravljanja napajanjem

Svojestvo upravljanja napajanjem se poziva kad računalo prepozna da niste koristili miša ili tipkovnicu za korisničko-definirani vremenski period. Postoji nekoliko stanja kako je opisano u donjoj tablici.

Da bi postigli optimalne performanse isključite vaš monitor na kraju svakog radnog dana ili uvijek kad ga u toku dana ne namjeravate koristiti za duži period.

Tablica 2-4. Indikator napajanja

Stanje	Indikator napajanja	Ekran	Vraćanje u radno stanje	Sukladnost
On	Neprekidno plavo	Normalno		
Pripravnost/Odgoda	Mirno žuto	Prazan ekran	Pritisnite tipku ili pomaknite miša. Može doći do manje stanke prije ponovnog pojavljivanja slike. Bilješka: Pripravnost se tako er dešava l ako nema izlaza slike na monitor.	ENERGY STAR
Off	Off	Prazan ekran	Pritisnite tipku ili pomaknite miša. Može doći do manje stanke prije ponovnog pojavljivanja slike..	ENERGY STAR

Briga za vaš monitor

Svakako isključite električnu energiju prije izvođenja bilo kakvog održavanja monitora.

Nemojte:

- Dozvoliti da voda ili neka druga tekućina uđe u monitor.
- Koristiti otapala ili abrazive.
- Koristiti zapaljivi materijal za čišćenje monitora ili bilo kojih drugih električnih aparata.
- Doticati područje ekrana monitora oštrim ili abrazivnim predmetima. Takav tip kontakta može uzrokovati trajno oštećenje ekrana.
- Koristiti sredstvo za čišćenje koje sadrži antistatičko otapalo ili slične aditive. To može oštetiti sloj ekrana.

Možete:

- Lagano navlažiti meku tkaninu vodom i nježno s njom obrisati stranice i ekran.
- Ukloniti masnoću ili otiske prstiju vlažnom tkaninom s malo blagog deterdženta.

Odspajanje postolja monitora

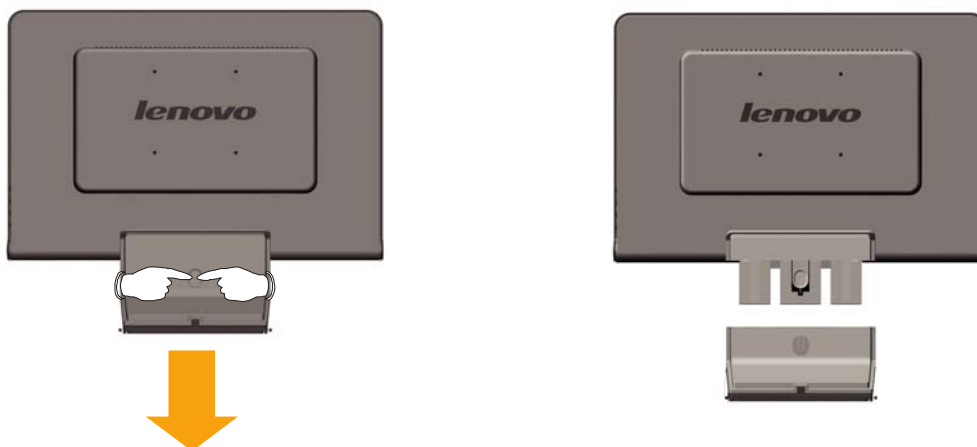

Poglavlje 3. Referentne informacije

Ovo poglavlje sadrži specifikacije monitora, upute za ručno instaliranje pogonitelja za monitor, informacije o rješavanju problema i informacije o servisu.

Specifikacije monitora

Tablica 3-1. Specifikacije monitora za tip-model 6920-XX1

Dimensions	Visina Dubina Širina	400 mm (15.75 in.) 198 mm (7.79 in.) 464 mm (18.27 in.)
Postolje	Raspon nagiba	-5°/+20°
VESA montiranje	Podržano	100 mm (3.94 in.) Radijal ruka se prodaje posebno.
Slika	Veličina vidljive slike Maksimalna visina Maksimalna širina Pixel broj znakova po inču	481.4 mm (19.05 in.) 256.5 mm (10.1 in.) 255.15 mm (10.05 in.) 410.4 mm (16.16 in.) 408.24 mm (16.07 in.) 0.285 mm (0.011 in.) (V)
Ulazni napon	Dobava napona Max dovod struje	90 - 264 V ac, 60/50 ± 3 Hz 1.5 A
Potrošnja struje Bilješka: Navedena potrošnja struje se odnosi na monitor i dovod struje kombinirano.	Normalan rad Pripravnost/Odgoda Off	<36 W < 2 W < 1 W
Video ulaz	Ulazni signal Vodoravna adresabilnost Okomita adresabilnost Frekvencija sata	Analogni direktni pogon, 75 ohm 0.7 V 1440 piksela (max) 900 redova (max) 137 MHz
Komunikacije	VESA DDC	CI
Podržani načini prikaza (VESA standardni načini izme ₁ u navedenih raspona)	Vodoravna frekvencija Okomita frekvencija	30 kHz - 81 kHz 60 Hz - 75 Hz
	Nativna rezolucija	1440 x 900 @ 60 Hz
Temperatura	U radu Skladište Otpremanje	10° do 35° C (5° do 95° F) -20° do 60° C (-4° do 140° F) -20° do 60° C (-4° do 140° F)

Tablica 3-1. Specifikacije monitora za tip-model 6920-XX1 (nastavak)

Vlažnost	U radu	10% do 80%
	Skladište	5% do 95%
	Otpremanje	5% do 95%

Rješavanje problema

Ako imate problem s postavljanjem ili korištenjem monitora, možda ga možete sami riješiti. Prije pozivanja vašeg trgovca ili Lenova, pokušajte predložene akcije koje su odgovarajuće za vaš problem.

Tablica 3-2. Rješavanje problema

Problem	Mogući uzrok	Predložena akcija	Brze upute
Riječi "Izvan raspona" se pokazuju na ekranu i indikator uključenosti treperizele no.	Sistem je postavljen na način prikaza koji monitor ne podržava.	<ul style="list-style-type: none"> Ako ste zamijenili stari monitor, ponovno ga spojite i podesite rasponnačina prikaza tako da bude u navedenom rasponu za novi monitor. Ako koristite Windows sistem, ponovno pokrenite sistem u sigurnom načinu i tada izaberite podržani način prikaza za vaše računalo. Ako te opcije ne rade kontaktirajte Korisnički centar za podršku. 	"Izbor podržanog načina prikaza" na stranici 2-5
Kvaliteta slike je neprihvatljiva.	Kabel video signala nije spojen na monitor ili sistema.	Provjerite da li je signalni kabel čvrsto ukopčan na sistem i monitor.	"Povezivanje i uključivanje monitora" na stranici 1-3
	Postavke boje su možda neispravne.	Izaberite druge postavke boje na OSD izborniku.	"Podešavanje slike na monitoru" na stranici 2-3
	Funkcija automatskog postava slike nije izvedena.	Izvedite automatski postav slike.	"Podešavanje slike na monitoru" na stranici 2-3
Indikator uključenost i nije upaljen i nema slike.	<ul style="list-style-type: none"> Prekidač za uključivanje nije uključen. Naponska žica je olabavljena ili odspojena. Nema struje. 	<ul style="list-style-type: none"> Provjerite je li naponska žica pravilno spojena. Provjerite da li ima struje na utičnici. Uključite monitor. Pokušajte s drugim strujnim kablom. Pokušajte s drugom električnom utičnicom. 	"Povezivanje i uključivanje monitora" na stranici 1-3







Table 3-2. Troubleshooting (continued)

Problem	Mogući uzrok	Predložena akcija	Brze upute
Ekran je prazan i indikator napajanja svjetli mirno žuto ili treperavo zeleno	Monitor je u stanju Pripravnosti/Odgođeno	<ul style="list-style-type: none"> • Pritisnite bilo koju tipku ili pomaknite miša da vratite u radno stanje. • Provjerite postavke Opcija napajanja na vašem računalu. 	"Razumijevanje upravljanja napajanjem" na stranici 2-6
Indikator uključenosti je zelen, ali nema slike.	Video signalni kabel je loše spojen ili je odspojen od sistema ili monitora.	Provjerite da li je video kabel ispravno povezan na sistem.	"Povezivanje i uključivanje monitora" na stranici 1-3
	Sjajnost i kontrast monitora su postavljeni na najniže.	Podesite sjajnost i kontrast na OSD izborniku.	"Podešavanje slike na monitoru" na stranici 2-3
Jedan ili više piksela su bez boje	To je karakteristika LCD tehnologije i nije kvar LCD-a.	Ako ima više od pet neobojenih piksela, kontaktirajte Korisnički centar za podršku.	Dodatak A, "Servis i podrška," na stranici A-1
<ul style="list-style-type: none"> • Rasplinuti redovi teksta ili nejasna slika. • Vodoravne ili okomite linije u slici. 	<ul style="list-style-type: none"> • Postav slike nije bio optimiziran • Postavka sistema Svojstva prikaza nije bila optimizirana. 	Podesite rezoluciju na sistemu tako da je u skladu s nativnom rezolucijom monitora: 1440 x 900 na 60 Hz.	"Podešavanje slike na monitoru" na stranici 2-3 "Manual image setup"
		Izvedite automatski postav slike. Ako automatski postav slike ne pomogne izvedite ručni postav slike.	"Izbor podržanog načina prikaza" na stranici 2-5
		Kad radite s nativnom rezolucijom možda ćete moći napraviti dodatna poboljšanja podešavanjem postavke Točke po inču (DPI) na sistemu.	Pogledajte odjeljak Napredno u svojstvima prikaza vašeg sistema.

Ručni postav slike

Ako automatski postav slike ne napravi sliku kakvu želite izvedite ručni postav slike.

Bilješka: Neka vaš monitor bude uključen oko 15 minuta dok se ne zagrije.

1. Pritisnite  na dnu monitora da otvorite OSD izbornik.
2. Upotrijebite  ili  za izbor  i pritisnite  za pristup.
3. Upotrijebite  ili  za izbor podešavanja **Sata i Faze**.

- **Sat (frekvencija piksela)** podešava broj piksela koji se skeniraju u jednom vodoravnom prolazu. Ako frekvencija nije ispravna, ekran pokazuje okomite pruge i slika nema ispravnu širinu.
 - **Faza** podešava fazu signala piksel sata. Kod pogrešne podešenosti faze slika ima vodoravne smetnje na svjetlu slike.
4. Kad slika više ne izgleda iskrivljena spremite postavke za Sat i Fazu.
 5. Pritisnite  za izlaz iz OSD izbornika.

Ručno instaliranje pogonitelja monitora

Dolje su opisani koraci za ručno instaliranje pogonitelja monitora u Microsoft® Windows® Vista, Microsoft® Windows® XP i Microsoft Windows 2000 Professional.

Za instaliranje upravljačkog programa uređaja u sustavu **Microsoft® Windows Vista** učinite sljedeće.

Napomena: Za korištenje Plug and Play funkcije sustava Windows **Vista** morate preuzeti datoteke sa **CD-a za monitor tvrtke Lenovo**.

1. Isključite računalo i sve povezane uređaje.
2. Provjerite je li monitor ispravno povezan.
3. Uključite monitor i sistemsku jedinicu. Računalo će pokrenuti operacijski sustav Windows Vista.
4. Kliknite na Start, Upravljačka ploča, otvorite prozor Svojstva prikaza i dvokliknite ikonu Hardver i zvuk.
5. Kliknite ikonu Personalizacija.
6. Kliknite ikonu Postavke prikaza.
7. Kliknite gumb Napredne postavke.
8. Kliknite karticu Monitor.
9. Kliknite gumb Svojstva.
10. Kliknite karticu Upravljački program.
11. Kliknite na Ažuriranje upravljačkog programa, otvorite "Ažuriranje upravljačkog programa za generički PnP monitor" pa kliknite na gumb "Potražiti ću upravljačke programe na svom računalu".
12. Odaberite "Dopusti mi izbor s popisa upravljačkih programa na mom računalu" pa kliknite gumb Dalje.
13. Kliknite gumb **Have Disk** (Imam disk).Kliknite gumb **Browse** (Pretraži) i odaberite sljedeći direktorij:
X:\Monitor Drivers\Windows Vista.
(**X** je slovna oznaka CD-ROM pogona).
14. Odaberite datoteku "**L193 wide.inf**" i kliknite gumb **Open** (Otvori).
Kliknite **OK** (U redu).
15. Odaberite **L193 wide** i kliknite **Next** (Dalje). Datoteke će se s CD-a kopirati na tvrdi disk računala.
16. Zatvorite sve otvorene prozore i izvadite CD.
17. Ponovno pokrenite računalo.

Sustav će automatski odabrati maksimalnu stopu osvježavanja i odgovarajuće hr. profile za usklađivanje boja.

Bilješka: Na LCD monitorima, za razliku od CRT-ova, veća brzina

osvježavanja ne poboljšava kvalitetu prikaza. Lenovo preporuča upotrebu 1440 x 900 uz brzinu osvježavanja od 60 Hz ili 640 x 480 uz brzinu osvježavanja od 60 Hz.

Instaliranje pogonitelja monitora za Windows XP

Da bi koristili Plug and Play funkciju u Windows XP, trebate učitati datoteke s *CD-a s uputama i pogoniteljem*.

Bilješka: Ovo se mora dovršiti prije nastavka s automatskim postavom slike u Windows XP.

1. Ugasite računalo i sve pripojene uređaje.
2. Provjerite da li je monitor ispravno spojen.
3. Uključite monitor, a nakon toga sistemsku jedinicu. Dozvolite sistemu da se podiže u Windows XP.
4. Otvorite prozor Svojstva prikaza klikom na **Start** → **Control Panel**, i zatim dvostrukim klikom na ikonu **Display**.
5. Kliknite karticu **Settings**.
6. Kliknite gumb **Advanced**.
7. Kliknite karticu **Monitor**.
8. Kliknite gumb **Properties**.
9. Kliknite karticu **Drivers**.
10. Kliknite na **Update Driver** za otvaranje prozora **Upgrade Device Driver Wizard**. Morate odabrati neku od mogućnosti PRIJE nego što kliknete na **Dalje**, a zatim kliknite na **Dalje**.
11. Izaberite **Install from a list or Specific location(Advanced)** i zatim kliknite **Next**.
12. Odaberite **"Don't search. I will choose the driver to install"**(Nemoj tražiti Sam ću odabrati upravljački program za instaliranje) i kliknite **Next** (Dalje).
13. Kliknite gumb **Have Disk** (Imam disk). Kliknite gumb **Browse** (Pretraži) i odaberite sljedeći direktorij:
X:\Monitor Drivers\Windows XP & Windows 2000
(X je slovena oznaka CD-ROM pogona).
14. Odaberite datoteku "**L193 wide.inf**" i kliknite gumb **Open** (Otvori). Kliknite **OK** (U redu).
15. Odaberite **Lenovo L193 wide** i kliknite **Next** (Dalje). Datoteke će se s CD-a kopirati na tvrdi disk računala.
16. Zatvorite sve otvorene prozore i uklonite CD.
17. Ponovno pokrenite sistem. Sistem će automatski izabrati maksimalni omjer osvježavanja i odgovarajuće profile usklađivanja boja.

Bilješka: Na LCD monitorima, za razliku od CRT-ova, veća brzina osvježavanja ne poboljšava kvalitetu prikaza. Lenovo preporuča upotrebu 1440 x 900 uz brzinu osvježavanja od 60 Hz ili 640 x 480 uz brzinu osvježavanja od 60 Hz.

Instaliranje pogonitelja monitora u Windows 2000

Da bi koristili Plug and Play funkciju u Windows 2000, trebate učitati datoteke s *CD-a s uputama i pogoniteljem*.

Bilješka: Ovo se mora dovršiti prije nastavka s automatskim postavom slike u Windows 2000.

1. Ugasite računalo i sve pripojene uređaje.
2. Provjerite da li je monitor ispravno spojen.
3. Uključite monitor, a nakon toga sistemsku jedinicu. Dozvolite sistemu da se podigne u Windowsima 2000.
4. Otvorite prozor Svojstva prikaza klikom na **Start** → **Control Panel**, i zatim dvostrukim klikom na ikonu **Display**.
5. Kliknite karticu **Settings**.
6. Kliknite gumb **Advanced**.
7. Kliknite karticu **Monitor**.

8. Kliknite gumb **Properties**.
9. Kliknite karticu **Drivers**.
10. Kliknite na **Update Driver** za otvaranje prozora **Hardware Update Wizard**. Morate odabrati neku od mogućnosti PRIJE nego što kliknete na **Dalje**, a zatim kliknite na **Dalje**.
11. Izaberite **Display a list of the known drivers for this device so that I can choose a specific driver** i tada kliknite na Next.
12. Kliknite gumb **Have Disk** (Imam disk). Kliknite gumb **Browse** (Pretraži) i odaberite sljedeći direktorij:
X:\Monitor Drivers\Windows XP & Windows 2000
(X je slovna oznaka CD-ROM pogona).
13. Odaberite datoteku "**L193 wide.inf**" i kliknite gumb **Open** (Otvori). Kliknite **OK** (U redu).
14. Odaberite **L193 wide** i kliknite **Next** (Dalje). Datoteke će se s CD-a kopirati na tvrdi disk računala.
15. Zatvorite sve otvorene prozore i uklonite CD.
16. Ponovno pokrenite sistem. Sistem će automatski izabrati maksimalni omjer osvježavanja i odgovarajuće profile usklađivanja boja.

Bilješka: Na LCD monitorima, za razliku od CRT-ova, veća brzina osvježavanja ne poboljšava kvalitetu prikaza. Lenovo preporuča upotrebu 1440 x 900 uz brzinu osvježavanja od 60 Hz ili 640 x 480 uz brzinu osvježavanja od 60 Hz.

Dobivanje dodatne pomoći

Ako i dalje ne možete riješiti problem, molimo kontaktirajte Korisnički centar za podršku. Za više informacija o kontaktiranju Centra za podršku pogledajte Dodatak A, "Servis i podrška" na stranici A-1.

Servisne informacije

Brojevi proizvoda

Broj proizvoda za vaš monitor nalazi se na stražnjoj ploči, kao što je prikazano dolje.



Odgovornosti korisnika

Jamstvo se ne primjenjuje na proizvod koji je oštećen zbog pogrešne upotrebe, neispravne instalacije, upotrebe koja nije u skladu sa specifikacijama proizvoda i uputama, prirodne ili osobne katastrofe ili neovlaštenih promjena, popravaka ili modifikacija.

Sljedeće su primjeri pogrešne upotrebe koja nije pokrivena jamstvom:

- Spaljene slike na ekranu CRT monitora. Spaljena slika se može spriječiti kontrolom napajanja i ispravnim izborom čuvara ekrana.
- Fizička šteta na poklopcima, urezima, postolju i kablovima.
- Ogrebotine na ekranu monitora.

Servisni dijelovi

Sljedeći dijelovi su za upotrebu za Lenovo servis ili za Lenovo ovlaštenog prodavača, radi podrške korisničkom jamstvu. Dijelovi su za upotrebu samo za servis. Donja tablica pokazuje informacije za model 6920-XX1.

Table 3-3. List of service parts

FRU (ZAMJENA OD STRANE KORISNIKA) BROJ DIJELA	OPIS	Tip i model uređaja (MTM)	U BOJI
30R5691	L193 Wide Monitor Lenovo (TCO99)	6920-AS1	SILVER GRAY
30R5642	L193 Wide FRU signalni kabel (analogni)	6920-AS1	SILVER GRAY
30R5692	L193 Wide FRU postolje	6920-AS1	SILVER GRAY

Dodatak A. Servis i podrška

Sljedeće informacije opisuju tehničku podršku koja je dostupna za vaš proizvod, za vrijeme jamstvenog perioda ili tokom trajanja proizvoda. Pogledajte Lenovo Izjavu o ograničenom jamstvu radi potpunog objašnjenja uvjeta Lenovo jamstva.

Online tehnička podrška

Online tehnička podrška je dostupna za vrijeme trajanja vašeg proizvoda preko Web stranice Podrška osobnog računalstva na <http://www.lenovo.com/support>.

Za vrijeme jamstvenog perioda dostupna je pomoć za zamjenu pokvarenih komponenti. Dodatno, ako je vaš proizvod instaliran u neko ThinkPad ili ThinkCentre računalo, imate pravo na servis na vašoj lokaciji. Vaš predstavnik tehničke podrške vam može pomoći u određivanju najboljeg rješenja.

Telefonska tehnička podrška

Podrška za instalaciju i konfiguraciju preko Lenovo Centra za podršku će biti povučena ili postati naplativa prema naho enju Lenova, 90 dana nakon povlačenja proizvoda s tržišta. Dodatne ponude za podršku, uključujući korak-po-korak pomoć u instalaciji su dostupne uz naknadu.

Za pomoć predstavniku tehničke podrške molimo pripremite čim više od sljedećih informacija:

- Ime opcije
- Broj opcije
- Dokaz o kupovini
- Proizvo ač računala, model, serijski broj i priručnik
- Točan tekst poruka o greškama
- Opis problema
- Podatke o konfiguraciji hardvera i softvera na sistemu

Ako je moguće, budite pokraj računala. Vaš predstavnik za tehničku podršku će možda htjeti proći s vama kroz problem za vrijeme vašeg poziva.

Telefonski brojevi se mogu promijeniti bez prethodne obavijesti. Za najsvježije telefonske brojeve idite na <http://www.lenovo.com/support/phone> i kliknite **Support phone list**. Ako nije prikazan broj za vašu zemlju ili regiju, kontaktirajte trgovca ili lokalnog zastupnika tvrtke Lenovo.

Zemlja ili regija	Telefonski broj
Afrika	Afrika: +44 (0)1475-555-055 Južna Afrika: +27-11-3028888 i 0800110756 Centralna Afrika: Kontaktirajte najbližeg davatelja usluga tvrtke Lenovo.
Argentina	0800-288-5366 (španjolski)
Australija	131-426 (engleski)
Austrija	Podrška za postavljanje i rad: 01-24592-5901 Jamstveni servis i podrška: 01-211-454-610 (njemački)
Belgija	Podrška za postavljanje i rad: 02-210-9820 (nizozemski) Podrška za postavljanje i rad: 02-210-9800 (francuski) Jamstveni servis i podrška: 02-225-3611 (nizozemski i francuski)
Bolivija	0800-0189 (španjolski)
Brazil	Regija Sao Paulo: (11) 3889-8986 Izvan regije Sao Paulo: 0800-701-4815 (brazilski portugalski)
Kanada	Toronto: 416-383-3344 Izvan Toronta: 1-800-565-3344 (engleski, francuski)
Čile	Besplatni telefon: 1230-020-1130 (španjolski)
Kina	800-810-1818 ext 5070 8610 84981188 ext 5070 (mandarinski)
Kina (Hong Kong S.A.R.)	Kućni PC: 852-2825-7799 Poslovni PC: 852-8205-0333 ThinkPad i WorkPad: 852-2825-6580 (kantoneški, engleski, putonghua)
Kolumbija	01-800-952-0466 (španjolski)
Kostarika	800-011-1029 (španjolski)
Hrvatska	0800-0426
Cipar	+357-22-841100
Češka Republika	+420-2-7213-1316
Danska	Podrška za postavljanje i rad: 4520-8200 Jamstveni servis i podrška: 7010-5150 (danski)
Dominikanska Republika	Besplatni telefon: 1-866-434-2080 (španjolski)
Ekvador	1-800-426911 (španjolski)
El Salvador	800-6264 (španjolski)
Estonija	+386-61-1796-699

Finska	Podrška za postavljanje i rad: 09-459-6960 Jamstveni servis i podrška: +358-800-1-4260 (finski)
Francuska	Podrška za postavljanje i rad: 0238-557-450 Jamstveni servis i podrška (hardver): 0810-631-213 Jamstveni servis i podrška (softver): 0810-631-020 (francuski)
Njemačka	Podrška za postavljanje i rad: 07032-15-49201 Jamstveni servis i podrška: 01805-25-35-58 (njemački)
Grčka	+30-210-680-1700
Gvatemala	1800-624-0051 (španjolski)
Honduras	Tegucigalpa & San Pedro Sula: 232-4222 San Pedro Sula: 552-2234(španjolski)
Maarska	+36-1-382-5720
Indija	1800-425-6666 +91-80-2678-8970 (engleski)
Indonezija	800-140-3555+62-21-251-2955 (engleski, bahasa, indonežanski)
Irska	Podrška za postavljanje i rad: 01-815-9202 Jamstveni servis i podrška: 01-881-1444 (engleski)
Izrael	Givat Shmuel Service Center: +972-3-531-3900 Haifa Service Center: +972-4-849-4608 (hebrejski, engleski)
Italija	Podrška za postavljanje i rad: 02-7031-6101 Jamstveni servis i podrška: +39-800-820094 (talijanski)
Japan	Toll Free: 0120-20-5550 Međunarodna podrška: +81-46-266-4716 Na pozive na gore navedene brojeve bit će odgovoreno putem govornih poruka na japanskom. Za telefonsku podršku na engleskom molimo pričekajte da završi odgovor na japanskom, a tada će se javiti operater. Molimo recite "English support please" i vaš poziv bit će preusmjeren operateru koji govori engleskim jezikom. Računalni softver: 0120-558-695 Međunarodni pozivi: +81-44-200-8666 (japanski)
Koreja	1588-5801 (korejski)
Latvija	+386-61-1796-699
Litva	+386-61-1796-699
Luksemburg	+352-298-977-5063 (francuski)
Malezija	1800-88-8558 (engleski, bahasa, melayu)

Malta	+356-23-4175
Meksiko	01-800-123-1632 (španjolski)
Srednji Istok	+44 (0)1475-555-055
Nizozemska	+31-20-514-5770 (nizozemski)
Novi Zeland	0800-733-222 (Engleski)
Nikaragva	001-800-220-1830 (španjolski)
Norveška	Podrška za postavljanje i rad: 6681-1100 Jamstveni servis i podrška: 8152-1550 (norveški)
Panama	001-866-434-2080 (Besplatni telefon) (španjolski)
Peru	0-800-00-966 (španjolski)
Filipini	1800-1888-1426+63-2-995-8420 (engleski, filipinski)
Poljska	+48-22-878-6999
Portugal	+351-21-892-7147 (portugalski)
Rumunjska	+4-021-224-4015
Ruska Federacija	+7-095-940-2000 (ruski)
Singapur	1800-3172-888 (engleski, bahasa, melayu)
Slovačka	+421-2-4954-1217
Slovenija	+386-1-4796-699
Španjolska	91-714-7983 0901-100-000 (španjolski)
Sri Lanka	+94-11-2448-442 (engleski)
Švedska	Podrška za postavljanje i rad: 08-477-4420 Jamstveni servis i podrška: 077-117-1040 (švedski)
Švicarska	Podrška za postavljanje i rad: 058-333-0900 Jamstveni servis i podrška: 0800-55-54-54 (njemački, francuski, talijanski)
Tajvan	886-2-8723-9799 0800-000-700 (mandarinski)
Tajland	1-800-299-229 (tai)
Turska	00800-4463-2041 (turski)
Ujedinjeno Kraljevstvo	Tehnička podrška: 01475-555-055 Jamstvena podrška: 08705-500-900 (engleski)
Sjedinjene Države	1-800-426-7378 (engleski)
Urugvaj	000-411-005-6649 (španjolski)
Venecuela	0-800-100-5722 (španjolski)
Vijetnam	Za sjeverno područje i Hanoi: 84-4-8436675 Za južno područje i Ho Chi Minh City: 84-8-829-5160 (engleski, vijetnamski)

Dodatak B. Napomene

Lenovo možda ne nudi proizvode, usluge i funkcije opisane u ovom dokumentu u svim zemljama. Posavjetujte se s lokalnim Lenovo predstavnikom u vezi informacija o proizvodima i uslugama koje se mogu nabaviti u vašem području. Bilo koje upućivanje na Lenovo proizvod, program ili uslugu nema namjeru tvrditi da se samo taj Lenovo proizvod, program ili usluga mogu koristiti. Bilo koji funkcionalno ekvivalentan proizvod, program ili usluga koji ne narušava nijedno Lenovo pravo na intelektualno vlasništvo, se može koristiti kao zamjena. Me utim, na korisniku je odgovornost da procijeni i provjeri rad bilo kojeg drugog proizvoda, programa ili usluge.

Lenovo može imati patente ili molbe za patente koje su još u toku, a koji pokrivaju predmet o kojem se govori u ovom dokumentu. Posjedovanje ovog dokumenta ne daje vam nikakvu dozvolu za korištenje tih patenata. Upute o licenci možete poslati u pismenom obliku na:

*Lenovo (United States), Inc.
500 Park Offices Drive, Hwy. 54
Research Triangle Park, NC 27709
U.S.A.*

Attention: Lenovo Director of Licensing

LENOVO GROUP LTD. DOSTAVLJA OVU PUBLIKACIJU "KAKVA JE" BEZ BILO KAKVOG JAMSTVA, IZRAVNOG ILI NEIZRAVNOG, UKLJUČUJUĆI, ALI NE OGRANIČAVAJUĆI SE NA, NEIZRAVNA JAMSTVA O TRGOVANJU ILI PRIKLADNOSTI ZA ODREĐENU NAMJENU. Neka zakonodavstva ne dozvoljavaju odricanje od izravnih ili posrednih jamstava u odre enim transakcijama, pa se zbog toga ova izjava možda ne odnosi na vas.

U ovim informacijama su moguće tehničke netočnosti i tiskarske pogreške. Promjene se periodično rade za ove informacije; te promjene će biti uključene u nova izdanja publikacije. Lenovo može raditi poboljšanja i/ili promjene u proizvodu(ima) i/ili programu/ima opisanim u ovoj publikaciji, bilo kad, bez prethodne obavijesti.

Proizvodi opisani u ovom dokumentu nisu namijenjeni za primjenu u aplikacijama za održavanje života gdje bi kvar mogao uzrokovati ozljede ili smrt osoba. Informacije sadržane u ovom dokumentu ne utječu na i ne mijenjaju specifikacije ili jamstva za Lenovo proizvode. Ništa u ovom dokumentu ne predstavlja izravnu ili posrednu licencu ili osiguranje od šteta prema pravima nad intelektualnim vlasništvom od Lenova ili trećih stranaka. Sve informacije sadržane u ovom dokumentu su dobivene u specifičnim okruženjima i predstavljene su kao ilustracija. Rezultati dobiveni u drugim operativnim okruženjima se mogu razlikovati. Lenovo može koristiti ili distribuirati bilo koje informacije koje vi dobavite, na bilo koji način koji on smatra prikladnim, bez obaveze prema vama.

Bilo koje pozivanje u ovoj publikaciji na ne-Lenovo Web stranice je u svrhu boljeg informiranja korisnika i ni na koji način ne služi u svrhu promicanja tih Web stranica. Materijali na tim Web stranicama nisu dio materijala sadržanih u ovom Lenovo proizvodu, a upotreba tih Web stranica je isključivo vaša odgovornost.

Bilo koji, ovdje sadržani podaci o performansama su određeni u kontroliranom okruženju. Zbog toga se rezultati dobiveni u drugim radnim okruženjima mogu značajno razlikovati. Neka mjerenja su možda provedena na razvojnim sistemima i zato nema nikakvih jamstava da će ta mjerenja biti ista na drugim, općenito dostupnim sistemima. Dodatno, neka mjerenja su možda procijenjena ekstrapolacijom. Stvarni rezultati se mogu razlikovati. Korisnici ovog dokumenta trebaju provjeriti primjenjive podatke za njihovo specifično okruženje.

Zaštitni znaci

Sljedeći pojmovi su Lenovo zaštitni znaci u Sjedinjenim Državama, drugim zemljama ili oboje:

Lenovo

Lenovo logotip

ENERGY STAR i ENERGY STAR logo su registrirani US zaštitni znaci.

Microsoft, Windows su zaštitni znaci Microsoft Corporation u Sjedinjenim Državama, drugim zemljama ili oboje.

Ostala imena poduzeća, proizvoda i usluga mogu biti zaštitni znaci ili oznake usluga drugih.